



TOYOTA

СТРЕМИТЬСЯ
К ЛУЧШЕМУ

LAND CRUISER 150

РУКОВОДСТВО ПО ВОЖДЕНИЮ В
УСЛОВИЯХ БЕЗДОРОЖЬЯ



TOYOTA MOTOR EUROPE NV/SA

Адрес: Avenue du Bourget 60 - 1140 Brussels, Belgium.

Веб-сайт: <https://www.toyota-europe.com>

©2016 TOYOTA MOTOR CORPORATION

Все права защищены. Копирование данного документа полностью или частично без письменного разрешения корпорации Toyota Motor запрещено.

Отпечатано в ЕС

Иллюстрированный указатель

Поиск по иллюстрациям

1

Руководство по внедорожному вождению

Предупреждения и уведомления, с которыми необходимо ознакомиться перед вождением по бездорожью.

2

Приемы вождения по бездорожью

Приемы, необходимые для движения по бездорожью.

3

Вспомогательные функции вождения по бездорожью

Функции, которые могут помочь при движении по бездорожью.

Это руководство содержит только сведения о приемах вождения по бездорожью и о вспомогательных внедорожных функциях. Прочую информацию об автомобиле см. в «Руководство для Владельца».

Для Вашего сведения.....	4
Чтение данного Руководства	8
Способы поиска	9
Иллюстрированный указатель	10

1

Руководство по внедорожному вождению

1-1. Прочитайте это в первую очередь

Что необходимо учитывать перед началом движения по бездорожью.....	16
--	----

2

Приемы вождения по бездорожью

2-1. Приемы вождения по бездорожью

Что необходимо сделать, прежде чем отправиться в путь	18
Основные приемы вождения по бездорожью ...	22
Стили вождения в различных условиях	29
Если при движении по бездорожью автомобиль застрял	73
После вождения по бездорожью.....	79

3

Вспомогательные функции вождения по бездорожью

3-1. Использование систем движения по бездорожью

Система Multi-terrain Select....	84
Multi-terrain Monitor.....	88
Пневматическая задняя подвеска с регулируемой высотой	143
AVS (Система адаптивной подвески переменной жесткости)	149
Система полного привода....	150
Система блокировки заднего дифференциала ...	161
“Ползущий” режим	164
Система помощи при спуске с холма	169
Системы помощи при движении по бездорожью	172
Дисплей с информацией о вождении по бездорожью	179

3-2. Сведения по вождению по бездорожью

Меры предосторожности при движении по бездорожью	182
--	-----

1

2

3

Для Вашего сведения

Основное руководство по внедорожному вождению

Следует иметь в виду, что данное Руководство предназначено для всех моделей и содержит описание всего оборудования, в том числе и приобретаемого дополнительно. Поэтому в него может быть включено описание оборудования, которое на Вашем автомобиле не установлено.

Все технические характеристики приведены на момент издания настоящего руководства. Следуя политике, направленной на постоянное совершенствование продукции, Toyota оставляет за собой право вносить изменения в любое время без предварительного уведомления.

В зависимости от технических характеристик автомобиль, показанный на рисунках, может отличаться от Вашего автомобиля по цвету и комплектации.

Аксессуары, запасные части и модификация автомобиля Toyota

В настоящее время в продаже имеются как оригинальные запчасти и аксессуары Toyota, так и разнообразные не оригинальные запасные части и аксессуары для автомобилей Toyota. Если выяснится, что какая-либо из оригинальных деталей или аксессуаров Toyota требует замены, корпорация Toyota рекомендует использовать для замены оригинальные запасные части и аксессуары Toyota. Возможно также использование других запасных частей и аксессуаров надлежащего качества. Однако корпорация Toyota не принимает на себя ответственности и не предоставляет никаких гарантий на запасные части и аксессуары, которые не являются оригинальными изделиями Toyota, а также на работы по замене или установке подобных изделий. Кроме того, ущерб или неполадки в работе, связанные с использованием неоригинальных запасных частей или аксессуаров Toyota, не покрываются гарантией.

Установка системы РЧ-передатчика

Установка в автомобиле системы РЧ-передатчика может повлиять на работу таких электронных систем, как:

- Система распределенного впрыска топлива/система последовательного распределенного впрыска топлива
- Toyota Safety Sense
- Система круиз-контроля
- Антиблокировочная тормозная система
- Система подушек безопасности SRS
- Система преднатяжения ремней безопасности

Обязательно проконсультируйтесь с авторизованным ритейлером Toyota или в авторизованной ремонтной мастерской Toyota либо в надежной ремонтной мастерской относительно мер предосторожности или специальных инструкций по установке РЧ-передатчика.

Дополнительную информацию о полосах частот, уровнях мощности, местах установки антенн и мерах предосторожности при установке радиопередатчиков можно получить по запросу у любого авторизованного ритейлера Toyota или в авторизованной ремонтной мастерской Toyota либо в надежной ремонтной мастерской.

Утилизация автомобиля Toyota

Подушки безопасности SRS и узлы преднатяжения ремней безопасности автомобиля Toyota содержат взрывоопасные химикаты. Утилизация автомобиля с подушками безопасности и узлами преднатяжения ремней безопасности может привести к негативным последствиям, например к пожару. Перед утилизацией автомобиля необходимо демонтировать и утилизировать системы подушек безопасности SRS и узлы преднатяжения ремней безопасности на специализированной станции технического обслуживания или у авторизованного ритейлера Toyota или в авторизованной ремонтной мастерской Toyota либо в надежной ремонтной мастерской.

**ПРЕДУПРЕЖДЕНИЕ****■ Общие меры предосторожности при движении**

Вождение под воздействием алкоголя и лекарственных препаратов: запрещается управлять автомобилем, находясь под воздействием алкоголя или лекарственных препаратов, которые ухудшают способность управления автомобилем. Алкоголь и некоторые лекарства замедляют реакцию, ухудшают мыслительные способности и снижают координацию, что может привести к аварии и, в результате, к смертельному исходу или серьезным травмам.

Безопасное вождение: управляйте автомобилем с повышенной осторожностью. Будьте готовы к возможным ошибкам со стороны других водителей или пешеходов, чтобы успеть вовремя предотвратить аварию.

Внимательность водителя: всегда направляйте все свое внимание на дорогу. Все действия, отвлекающие водителя, например регулировка органов управления, разговоры по мобильному телефону или чтение, могут привести к аварии и, в результате, к смертельному исходу или тяжелым травмам как для Вас, так для пассажиров и пешеходов.

■ Основные меры предосторожности, связанные с безопасностью детей

Ни в коем случае не оставляйте детей в автомобиле без присмотра, не давайте детям ключи и не позволяйте детям пользоваться ключами.

Дети могут запустить двигатель автомобиля или переключить коробку передач в нейтральное положение. Имеется также опасность того, что дети могут травмироваться сами, играя со стеклоподъемниками, люком или другими узлами автомобиля. Кроме того, нагрев салона автомобиля или, наоборот, слишком низкая температура в салоне могут быть смертельно опасными для детей.

Чтение данного Руководства



ПРЕДУПРЕЖДЕНИЕ:

Объясняются правила, несоблюдение которых может привести к смертельному исходу или серьезной травме.



ВНИМАНИЕ:

Объясняются правила, несоблюдение которых может привести к повреждению или вызвать неисправность автомобиля или его оборудования.



Обозначение процедур по эксплуатации или выполнению работ. Следуйте шагам в порядке нумерации.



Указывает на действие (нажатие, поворот и т.д.), используемое в работе с переключателями и другими устройствами.

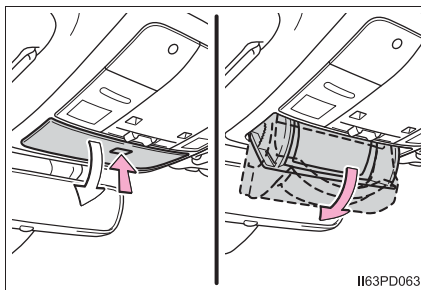

II63PD063



Указывает на результат операции (например, крышка открывается).



Указывает на описываемый компонент или позицию.



Означает: “Запрещается”, “Не делайте этого” или “Не допускайте”.

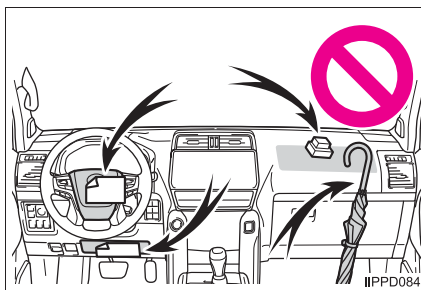

II63PD084

Способы поиска

■ Поиск по месту установки

- Иллюстрированный указательстр. 10



■ Поиск по названию

- Содержание.....стр. 2

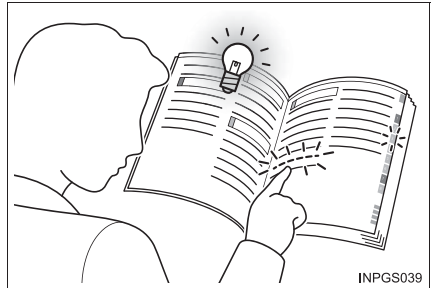

Иллюстрированный указатель

■ Панель приборов

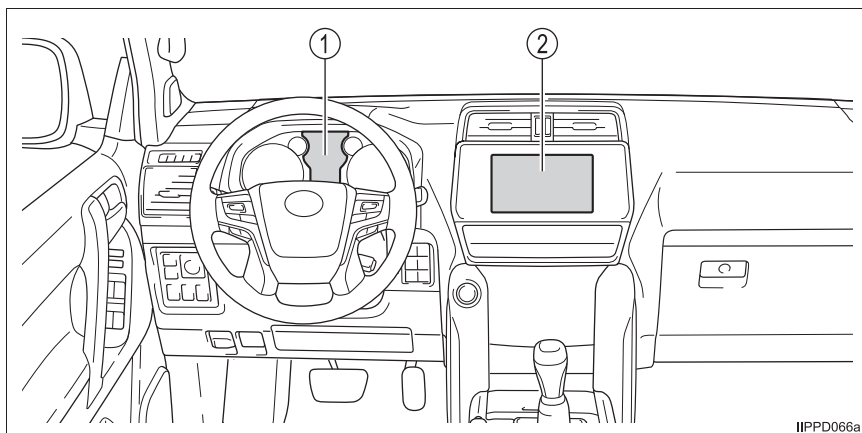

- ① Многофункциональный дисплей* стр. 84, 144, 164, 179
- ② Экран мультимедийной* или навигационной системы* стр. 88

■ Переключатели

► Двигатель 2TR-FE

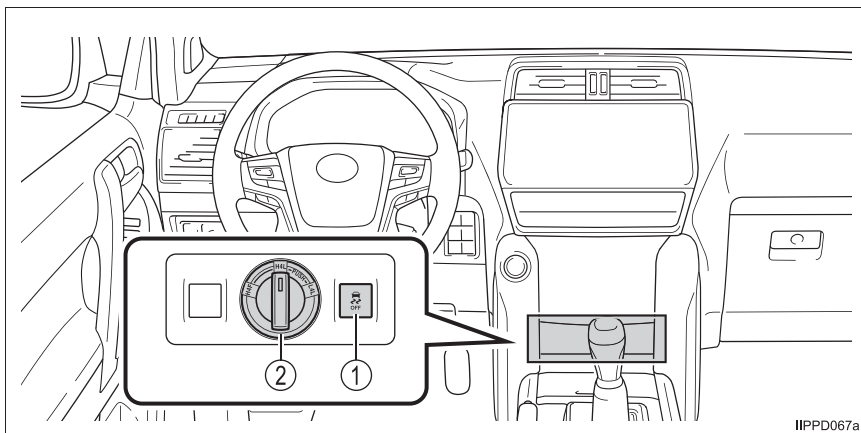

IIPPD067a

- ① Переключатель VSC OFF..... стр. 174
- ② Переключатель управления полным приводом* стр. 150

*: При наличии

Приведенные выше иллюстрации относятся к автомобилям с левым рулем. Для автомобилей с правым рулем расположение и форма кнопок могут немного отличаться.

► Двигатели 1GR-FE, 1GD-FTV и 1KD-FTV
 Автомобили без системы Multi-terrain Select

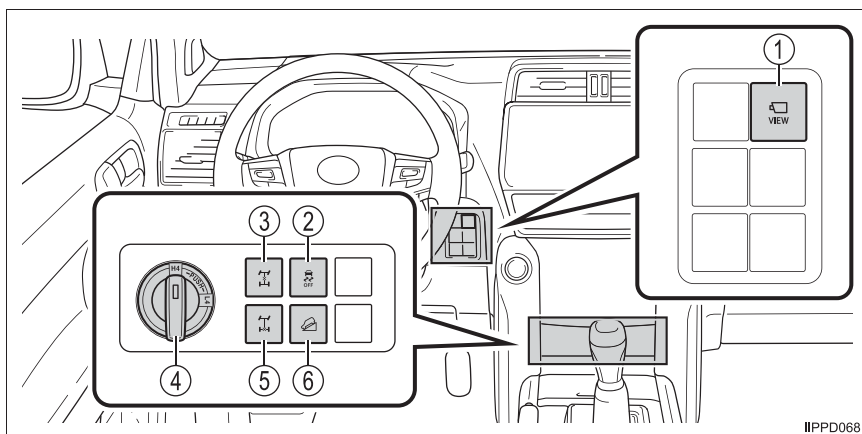

- ① Система Multi-terrain Monitor* стр. 88
- ② Переключатель VSC OFF..... стр. 174
- ③ Переключатель блокировки/разблокировки межосевого дифференциала стр. 152
- ④ Переключатель управления полным приводом стр. 151
- ⑤ Переключатель блокировки/разблокировки заднего дифференциала* стр. 161
- ⑥ Переключатель “DAC”* стр. 169

► Двигатели 1GR-FE, 1GD-FTV и 1KD-FTV
Автомобили с системой Multi-terrain Select

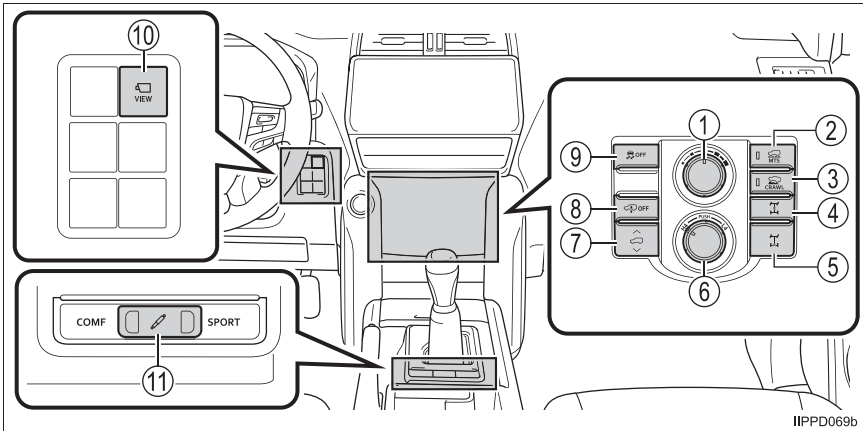

IIPPD069b

- ① Диск выбора режима Multi-terrain Select* стр. 84
Диск выбора скорости “ползущего” режима* стр. 164
- ② Переключатель включения/выключения системы Multi-terrain Select* ... стр. 84
- ③ Переключатель включения/выключения “ползущего” режима* ... стр. 164
- ④ Переключатель блокировки/разблокировки межосевого дифференциала стр. 152
- ⑤ Переключатель блокировки/разблокировки заднего дифференциала* стр. 161
- ⑥ Переключатель управления полным приводом стр. 151
- ⑦ Кнопка управления высотой* стр. 144
- ⑧ Кнопка выключения управления высотой* стр. 145
- ⑨ Переключатель VSC OFF стр. 174
- ⑩ Система Multi-terrain Monitor стр. 88
- ⑪ Переключатель AVS (Система адаптивной подвески переменной жесткости)* стр. 149

*: При наличии

Приведенные выше иллюстрации относятся к автомобилям с левым рулем. Для автомобилей с правым рулем расположение и форма кнопок могут немного отличаться.

Руководство по внедорожному вождению

1

1-1. Прочитайте это в первую очередь

Что необходимо учитывать перед началом движения по бездорожью 16

Что необходимо учитывать перед началом движения по бездорожью

Перед тем как съехать с дороги, ознакомьтесь со следующими предупреждениями.



ПРЕДУПРЕЖДЕНИЕ

■ Перед вождением по бездорожью

При вождении по бездорожью вся ответственность лежит на вас.

Обязательно ознакомьтесь со всеми частями данного руководства и уделяйте особое внимание безопасности при вождении.

■ Совет для вождения по бездорожью

Вождение по бездорожью опасно по самой своей природе.

В некоторых случаях автомобиль может получить серьезные повреждения, а водитель и пассажиры могут погибнуть или получить серьезные травмы.



ВНИМАНИЕ!

■ О вождении по бездорожью

При вождении по бездорожью соблюдайте следующие меры предосторожности.

- Передвигайтесь на автомобиле только там, где разрешено движение на внедорожных автомобилях.
- Уважайте частную собственность. Прежде чем въехать на частную территорию, получите разрешение у ее владельца.
- Не въезжайте на закрытые территории. Не нарушайте ограничения, установленные воротами, шлагбаумами и знаками.
- Двигайтесь по существующим дорогам. Если дорога мокрая, необходимо изменить методы вождения или отложить путешествие во избежание повреждения дорог.

Приемы вождения по бездорожью

2

2-1. Приемы вождения по бездорожью

Что необходимо сделать, прежде чем отправиться в путь	18
Основные приемы вождения по бездорожью....	22
Стили вождения в различных условиях	29
Если при движении по бездорожью автомобиль застрял.....	73
После вождения по бездорожью	79

Что необходимо сделать, прежде чем отправиться в путь

В этом разделе рассматриваются необходимые подготовительные операции и приводятся сведения, которые следует знать перед выездом на бездорожье.

Учет физических габаритов автомобиля

При движении по бездорожью определенные типы местности или объектов могут быть, в зависимости от направления движения, непроходимы.

Перед вождением по бездорожью ознакомьтесь с габаритами автомобиля и положением колес, чтобы вы могли выбирать требуемое направление движения. Благодаря этому поездка будет более комфортной.

О шинах

Проверьте и подготовьте следующее.

■ Проверка колес и шин

Перед движением по бездорожью проверьте состояние колес и шин. Одновременно проверьте, что давление в шинах находится в рекомендованных пределах. Инструкции по проверке и рекомендуемые значения давления в шинах см. в «Руководство для Владельца».

О багаже

- Уберите все ненужные вещи из карманов в салоне и из отсека для багажа. Надежно закрепите все необходимые предметы во избежание их перемещения во время движения.
- В соответствии со своим маршрутом подготовьте все необходимые спасательные средства (такие как лопата, веревки для вытаскивания застрявшего автомобиля, карты, фонарики и т. п.) и погрузите их в автомобиль. Сведения о спасательных средствах, используемых для внедорожного вождения, см. на стр. 75 или в специализированных руководствах.

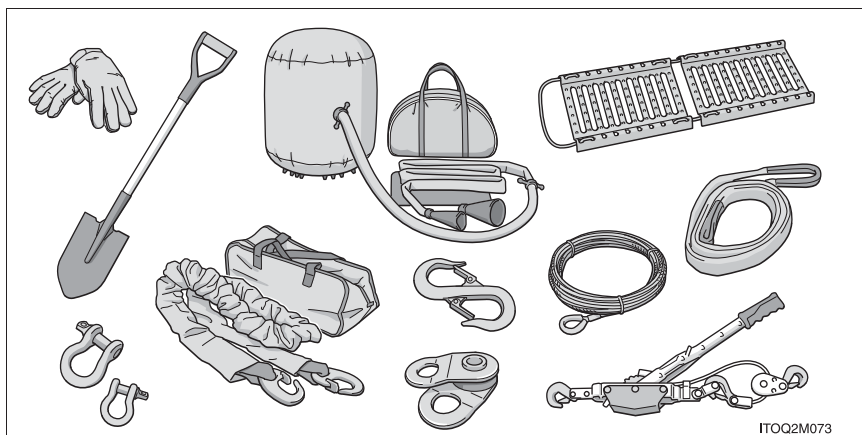

О топливе

Проверьте, что для вашего маршрута осталось достаточно топлива. Заранее добавьте топливо, если в пункте назначения дозаправка может быть затруднительна.

Проверка автомобиля

Выполните обычные проверки, как и во время повседневного вождения, и убедитесь, что все лампы и индикаторы работают, а тормоза исправны. В случае обнаружения ненормальной работы как можно быстрее обратитесь для осмотра автомобиля к любому авторизованному ритейлеру Toyota или в авторизованную ремонтную мастерскую Toyota либо в надежную ремонтную мастерскую.

Информацию о плановом обслуживании см. в «Сервисной книжке Toyota» или «Руководстве по гарантиям Toyota».

■ При движении в сложных условиях

При регулярном вождении в сложных внедорожных условиях (например, при пересечении рек, вождении по грязи или песку и т. п.) обязательно выполняйте проверки, приведенные на указанной странице. (→стр. 79)

■ Дорожный просвет и углы наклона

① Угол въезда

Служит для оценки того, будет ли передний бампер касаться земли при преодолении препятствия или склона.

② Угол съезда

Служит для оценки того, будет ли задний бампер касаться земли при преодолении препятствия или склона.

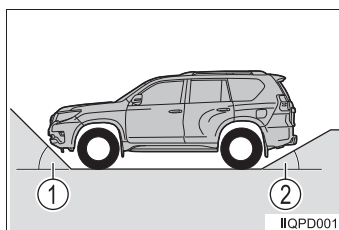

③ Угол продольной проходимости

Служит для оценки того, заденет ли днище автомобиля землю при преодолении препятствия или перегиба склона.

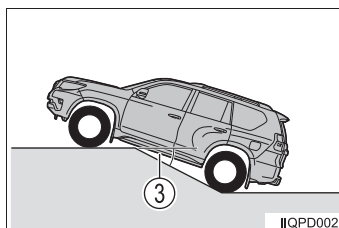

④ Максимальный угол поперечного наклона

⑤ Максимальный угол преодолеваемого подъема

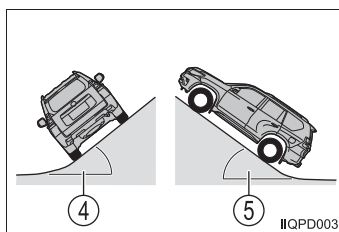

**ПРЕДУПРЕЖДЕНИЕ****■ Физические габариты автомобиля**

Перед движением по бездорожью изучите физические габариты автомобиля. Если не сделать этого перед движением по бездорожью, движение по выбранному маршруту может оказаться невозможным, в результате чего автомобиль может застрять или водитель и пассажиры могут погибнуть либо получить серьезные травмы.

■ Предметы внутри автомобиля

- Надежно закрепите все предметы. Плохо закрепленные предметы во время движения могут переместиться или сорваться с места, что может привести к несчастному случаю и возможной гибели или серьезной травме.

- При перевозке багажа на крыше двигайтесь осторожно.

При движении с багажом на крыше центр тяжести автомобиля поднимается, что может привести к потере устойчивости и перевороту и, в результате, повреждению автомобиля, а водитель и пассажиры могут погибнуть или получить серьезную травму.

**ВНИМАНИЕ!****■ Если осталось мало топлива**

Избегайте движения по бездорожью. При движении по холмистым дорогам или дорогам с большим уклоном могут возникнуть проблемы с подачей топлива, и система питания будет повреждена.

Основные приемы вождения по бездорожью

В этом разделе приводится информация, которую необходимо знать при движении по бездорожью.

Сведения по обычным операциям вождения автомобиля, таким как запуск двигателя, переключение передач и т. п., см. в «Руководство для Владельца».

Что следует проверить перед движением по бездорожью

Перед тем, как съехать на бездорожье, проверьте следующее.

■ Старайтесь не ездить в одиночку

Рекомендуется двигаться вместе с хотя бы еще одним автомобилем, чтобы было проще действовать в случае экстренных ситуаций (например, если автомобиль застрял). Кроме того, рекомендуется иметь в автомобиле спасательное оборудование. (→стр. 75)

■ Проверьте минимальный клиренс

Убедитесь, что во время движения детали подвески, а также передний и задний бамперы не касаются земли. Перед тем, как начать движение, спланируйте маршрут таким образом, чтобы низко расположенные детали автомобиля не касались поверхности дороги и, по возможности, избегайте препятствий, на которых такой контакт возможен.

■ Правильное положение при движении по бездорожью

→См. «Руководство для Владельца»

Что необходимо учитывать при движении по бездорожью

При движении по бездорожью соблюдайте следующие указания и соответствующем образом переключайте передачи и тормозите.

■ Выбор положения рычага управления коробкой передач

- Для различного состояния поверхности дороги подходят разные положения рычага управления коробкой передач.

См. раздел «Стили вождения в различных условиях». (→стр. 29)

Порядок выбора положения рычага управления коробкой передач см. в «Руководство для Владельца».

- Старайтесь не переключать передачи во время движения по песку или по другим проседающим поверхностям.

Потеря скорости во время переключения передач на таких поверхностях с высоким сопротивлением может привести к застреванию автомобиля.

■ При ускорении

Нажимайте педаль акселератора осторожно и осмотрительно. Быстрое ускорение может привести к потере управления автомобилем.

■ При замедлении

Используя торможение двигателем, нажимайте педаль тормоза осторожно. В случае, если требуется сильное торможение двигателем, можно переключиться на пониженную передачу.

■ Использование рулевого колеса

При движении по бездорожью не держите рулевое колесо за спицы. При сильном ударе рулевое колесо может провернуться и повредить руки. Держите обе руки и особенно большие пальцы на внешней поверхности обода рулевого колеса.

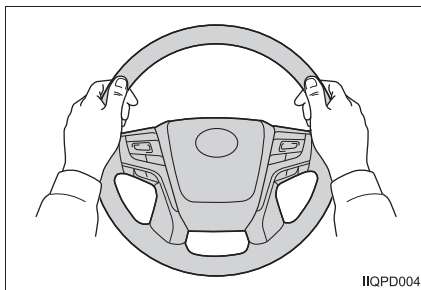

IIQPD004

■ Поворот рулевого колеса

При движении по бездорожью часто используется способ руления “толкай-тяни”.

Этот способ помогает правильному рулению, так как рулевое колесо удерживается в течение длительного времени; этот способ можно использовать при движении со средними и низкими скоростями.

При повороте рулевого колеса влево.

- ① Поворачивайте рулевое колесо правой рукой.

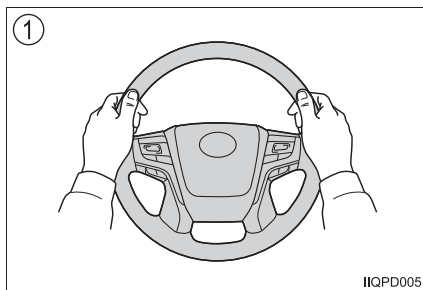

- ② Сдвигайте левую руку по рулевому колесу, пока обе руки не окажутся в верхней части рулевого колеса.

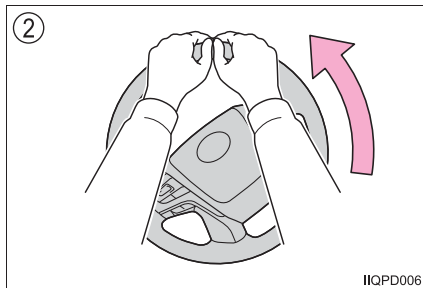

- ③ Поворачивайте руль левой рукой, сдвигая правую руку по рулевому колесу. Затем вернитесь в положение, показанное в пункте ①.

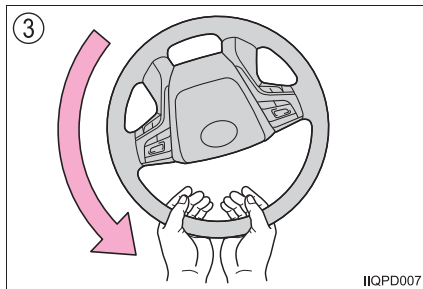

Использование внедорожных функций

Используйте следующие внедорожные функции для повышения безопасности при движении по бездорожью и для улучшения управляемости в различных дорожных условиях.

■ Система Multi-terrain Select (при наличии) (→стр. 84)

При движении по бездорожью выбирайте различные режимы, подходящие для различных типов местности.

■ Система Multi-terrain Monitor (при наличии) (→стр. 88)

Позволяет следить за дорожными условиями и препятствиями вокруг автомобиля при движении по бездорожью.

■ Переключатель управления полным приводом (→стр. 150)

При движении по бездорожью переключайте с помощью этого переключателя режимы раздаточной коробки.

■ Блокировка межосевого дифференциала (→стр. 150)

Используйте, если автомобиль застрял или требуется тяга обеих колес оси по другой причине.

- На автомобилях с двигателем 2TR-FE блокировкой межосевого дифференциала можно пользоваться, когда переключатель управления полным приводом находится в положении H4L или L4L.
- На автомобилях с двигателем 1GR-FE/1GD-FTV/1KD-FTV блокировкой межосевого дифференциала можно пользоваться, нажимая переключатель блокировки/разблокировки межосевого дифференциала независимо от режима раздаточной коробки.

Если блокировка межосевого дифференциала не требуется, обязательно отключите ее.

■ Блокировка заднего дифференциала (при наличии) (→стр. 161)

Используйте, если необходима большая тяга, например, если автомобиль застрял и не может освободиться даже при использовании блокировки межосевого дифференциала.

Блокировкой заднего дифференциала можно пользоваться только когда переключатель управления полным приводом находится в положении L4 и заблокирован межосевой дифференциал.

Если блокировка заднего дифференциала не требуется, обязательно отключите ее.

■ “Ползущий” режим (при наличии) (→стр. 164)

Включенный “ползущий” режим повышает комфортность вождения в следующих ситуациях.

- При движении по очень неровной дороге
- При движении вверх или вниз по склону
- При пересечении бродов
- При движении в глубоком снегу
- При освобождении застрявшего автомобиля

■ Пневматическая задняя подвеска с регулируемой высотой (при наличии) (→стр. 143)

Включайте в соответствии с состоянием дороги или условиями вождения.

■ Система AVS (Adaptive Variable Suspension, Система адаптивной подвески переменной жесткости) (при наличии) (→стр. 149)

Включайте в соответствии с состоянием дороги или условиями вождения.

■ Система помощи при спуске с холма (при наличии) (→стр. 169)

Используйте на очень крутых спусках.

■ Вспомогательная система управления при трогании на склоне (при наличии) (→стр. 172)

Эта функция помогает тронуться с места на склоне.

Срабатывает автоматически при необходимости.

■ KDSS (Kinetic Dynamic Suspension System, Кинетическая динамическая подвеска) (при наличии) (→стр. 173)

Эта функция обеспечивает контакт шин с поверхностью дороги, управляя стабилизаторами подвески.

Срабатывает автоматически при необходимости.

■ Использование аудиосистемы

Избегайте пользоваться проигрывателем компакт-дисков при движении по неровным или крутым маршрутам. Вибрация и удары могут вызывать перебои в воспроизведении компакт-диска.

**ПРЕДУПРЕЖДЕНИЕ****■ Меры предосторожности при движении по бездорожью**

Для сведения к минимуму опасности гибели или получения серьезных травм либо повреждения своего автомобиля обязательно соблюдайте следующие меры предосторожности:

- Убедитесь, что все пассажиры сидят в правильном положении и пристегнуты ремнями.
Правильное положение при вождении см. на стр. 22. Инструкции по использованию ремней безопасности см. в «Руководство для Владельца».
- Избегайте резкого ускорения, торможения или поворотов рулевого колеса.
При этом можно потерять управление автомобилем, и он может перевернуться.
- Не допускайте прыжков автомобиля.
При этом возможно повреждение днища автомобиля или его переворот.
- Не следует специально наезжать на различные предметы.
- При сильном поперечном ветре снижайте скорость.
Поперечный ветер может привести к перевороту автомобиля из-за высокого центра тяжести.
- Убедитесь, что закрыты все окна, стеклянный люк* и люк в крыше*.

■ При выходе из автомобиля, стоящего боком на склоне

Старайтесь не выходить из автомобиля, стоящего на склоне. Если требуется выйти, выходите через двери, обращенные в сторону подъема. При попытке выйти через дверь, обращенную вниз по склону, повышается вероятность переворота автомобиля. В результате автомобиль может упасть на вас, что может привести к гибели или серьезным травмам.

*: При наличии

⚠ ВНИМАНИЕ!**■ При движении по бездорожью**

Не помещайте большие пальцы внутрь рулевого колеса. При движении в колеях или по каменистой местности рулевое колесо может повернуться и травмировать большие пальцы. Будьте особенно осторожны при движении по ухабистым дорогам.

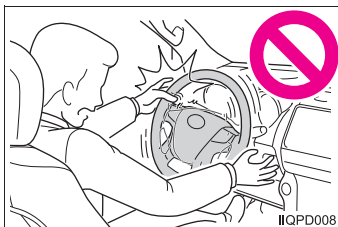
**■ Меры предосторожности перед движением по бездорожью**

Начинайте движение только после того, как убедитесь, что детали под днищем автомобиля не будут касаться поверхности дороги. По мере возможности избегайте мест, где такой контакт возможен.

В противном случае автомобиль может оказаться неспособным передвигаться или детали под днищем автомобиля могут быть повреждены и автомобиль не сможет двигаться своим ходом.

■ Если установлены аэродинамические детали, использующие эффект близости земли

Минимальный клиренс у таких автомобилей меньше, чем у стандартных автомобилей, и аэродинамические детали могут быть повреждены при движении по бездорожью.

Перед движением по бездорожью проверяйте дорожный просвет.

Стили вождения в различных условиях

В этом разделе рассматриваются особенности, о которых следует помнить, стили вождения и предупреждения для различных типичных условий движения по бездорожью.

Перед выездом на бездорожье обязательно внимательно прочитайте все описания и соблюдайте меры предосторожности.

Название	Стр.
Движение по раскисшим грязным дорогам	стр. 30
Движение по песку	стр. 32
Движение по гравию	стр. 34
Движение по кочкам	стр. 36
Движение по каменистой местности	стр. 38
Движение по подлеску	стр. 40
Движение по грунтовым дорогам	стр. 42
Движение по глубокому снегу	стр. 43
Преодоление бродов	стр. 45
Движение по неровной местности	стр. 47
Преодоление выемок	стр. 50
Движение поперек склонов	стр. 53
Движение по V-образной канаве	стр. 55
Движение в гору	стр. 57
Движение с горы	стр. 61
Движение по дорогам с колеями	стр. 65

Движение по раскисшим грязным дорогам

■ Стиль вождения

- Во избежание пробуксовки колес в момент начала движения нажимайте на педаль газа как можно аккуратнее.
- Двигайтесь на небольшой скорости и, по возможности, не пользуйтесь тормозами.

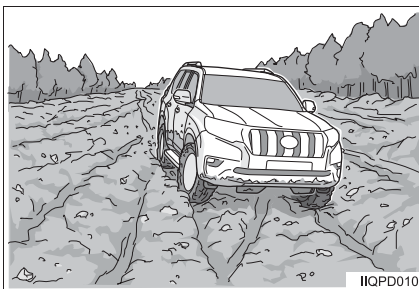

- Найдите положение руля, при котором автомобиль движется прямо. Автомобиль не всегда двигается в направлении, в котором повернуто рулевое колесо. Движение с повернутым рулевым колесом может увеличить сопротивление и повысить вероятность того, что автомобиль застрянет.
- Если автомобиль не двигается в направлении, в которое повернуто рулевое колесо, не следует без необходимости поворачивать руль — работайте рулевым колесом после того, как колеса захватят дорогу.
- Если колеса начинают буксовать, поверните руль влево и вправо или попробуйте изменить степень нажатия акселератора, чтобы найти положение, в котором колеса зацепятся за дорогу.

■ При остановке автомобиля

- Останавливайтесь на ровной поверхности с минимальной глубиной грязи.
- При остановке на уклоне направляйте автомобиль передним бампером вниз с целью сокращения риска его переворачивания.

■ При движении вверх или вниз по склону

→стр. 57, 61

■ Выбор положения рычага управления коробкой передач и другие настройки

При движении по грязным дорогам установите настройки, показанные в следующей таблице.

Система		Настройка, подходящая для дороги этого типа
Положение рычага управления коробкой передач	Автоматическая коробка передач	Возможно движение в положении D, но следует выбрать передачу, обеспечивающую поддержание постоянной скорости (в большинстве ситуаций это диапазон 2 или 3 режима S)
	Ручная коробка передач	2 или 3
Переключатель управления полным приводом		Выберите положение H4F или H4L/H4, если глубина грязи менее 20 см, в противном случае выберите положение L4L/L4
Переключатель блокировки/разблокировки межосевого дифференциала*		В большинстве ситуаций должен быть разблокирован Если автомобиль застрял, заблокируйте дифференциал
Блокировка заднего дифференциала*		В большинстве ситуаций должен быть разблокирован Если невозможно освободить автомобиль с заблокированным межосевым дифференциалом, заблокируйте задний дифференциал
Система Multi-terrain Select*		Mud & Sand (Грязь и песок)
"Ползущий" режим*		Обычно не используется Если автомобиль застрял, включение этой системы может упростить высвобождение автомобиля

■ Если автомобиль застрял

→стр. 73

■ Если протектор забит грязью

Тяговые свойства шин снижаются. В таком случае можно специально вызвать пробуксовку колес, чтобы вытряхнуть грязь из протектора, а затем продолжить движение, поддерживая сцепление шин с дорогой.

*: При наличии

Движение по песку

■ Стиль вождения

- Нажимайте педаль акселератора как можно аккуратнее.
- Выберите положение рычага управления коробкой передач в соответствии с тягой, и акселератором поддерживайте постоянную скорость.
- На автомобилях с ручной коробкой передач переключайте передачи как можно быстрее и выбирайте передачу, обеспечивающую движение с постоянной скоростью.

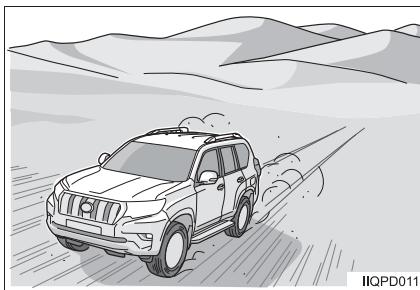

■ При остановке автомобиля

- Останавливайтесь на как можно более ровной поверхности.
- При остановке на уклоне направляйте автомобиль передним бампером вниз с целью сокращения риска его переворачивания.
- Останавливайтесь постепенно, стараясь не создать песчаной стенки вокруг передних и задних колес.

■ При движении вверх или вниз по склону

→стр. 57, 61

■ Выбор положения рычага управления коробкой передач и другие настройки

При движении по песку установите настройки, показанные в следующей таблице.

Система		Настройка, подходящая для дороги этого типа
Положение рычага управления коробкой передач	Автоматическая коробка передач	Возможно движение в положении D, но следует выбрать передачу, обеспечивающую поддержание постоянной скорости (в большинстве ситуаций это диапазон 2, 3 или 4 режима S)
	Ручная коробка передач	2, 3 или 4
Переключатель управления полным приводом		В большинстве ситуаций выберите режим H4F или H4L/H4 и старайтесь поддерживать во время движения постоянную скорость Если поддерживать постоянную скорость не удается, выберите режим L4L/L4
Переключатель блокировки/разблокировки межосевого дифференциала*		В большинстве ситуаций должен быть разблокирован Если требуется тяга (например, при движении в гору), заблокируйте дифференциал
Блокировка заднего дифференциала*		Разблокировка
Система Multi-terrain Select*		Mud & Sand (Грязь и песок)
"Ползущий" режим*		Обычно не используется Если автомобиль застрял, включение этой системы может упростить высвобождение автомобиля

■ Если автомобиль застрял

→стр. 73

*: При наличии

Движение по гравию

■ Стиль вождения

Во избежание пробуксовки колес в момент начала движения нажимайте на педаль газа как можно аккуратнее.

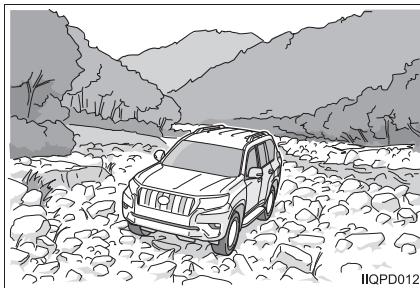

■ При остановке автомобиля

- Останавливайтесь на как можно более ровной поверхности.
- При остановке на уклоне направляйте автомобиль передним бампером вниз с целью сокращения риска его переворачивания.

■ При движении вверх или вниз по склону

- При движении в гору колеса могут легко зарыться. Выберите повышенную передачу и поднимайтесь без остановки, поддерживая немного повышенную скорость.
- На автомобилях с ручной коробкой передач переключайте передачи как можно быстрее. После того, как автомобиль разгонится до скорости, достаточной для подъема, не переключайте передачи и поднимайтесь на холм без остановки.
- См. также стр. 57, 61.

■ Выбор положения рычага управления коробкой передач и другие настройки

При движении по гравию установите настройки, показанные в следующей таблице.

Система		Настройка, подходящая для дороги этого типа
Положение рычага управления коробкой передач	Автоматическая коробка передач	Возможно движение в положении D, но следует выбрать передачу, обеспечивающую поддержание постоянной скорости (в большинстве ситуаций это диапазон 2, 3 или 4 режима S)
	Ручная коробка передач	2, 3 или 4
Переключатель управления полным приводом		L4L/L4
Переключатель блокировки/разблокировки межосевого дифференциала*		В большинстве ситуаций должен быть разблокирован Если требуется тяга (например, при движении в гору), заблокируйте дифференциал
Блокировка заднего дифференциала*		В большинстве ситуаций должен быть разблокирован Если требуется тяга (например, при движении в гору), заблокируйте дифференциал (межосевой дифференциал должен быть заблокирован)
Система Multi-terrain Select*		Loose Rock (Гравий)
"Ползущий" режим*		Обычно не используется Если включен, движение вниз с горы может быть более комфортным

*: При наличии

Движение по кочкам

■ Стиль вождения

- Во избежание пробуксовки колес в момент начала движения нажимайте на педаль газа как можно аккуратнее.
- Двигайтесь медленно и осторожно, следя за тем, чтобы детали под днищем автомобиля не касались поверхности дороги.
- Старайтесь не переезжать через верх кочки.
- Выберите такой маршрут, чтобы по возможности земли касались по меньшей мере 3 колеса.
Двигайтесь вдоль примерной линии, позволяющей внутреннему заднему колесу объезжать впадины кочек.

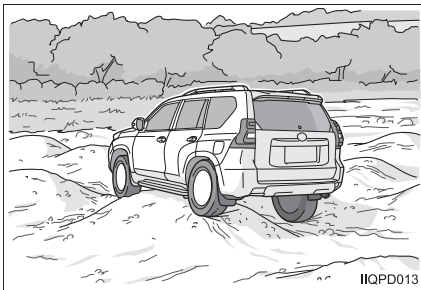

■ При остановке автомобиля

- Останавливайтесь на как можно более ровной поверхности.
- При остановке на уклоне направляйте автомобиль передним бампером вниз с целью сокращения риска его переворачивания.

■ При движении вверх или вниз по склону

- При движении вверх или вниз по склону также найдите маршрут движения, обеспечивающий контакт с землей по меньшей мере 3 колес, и двигайтесь осторожно.
- См. также стр. 57, 61.

■ Выбор положения рычага управления коробкой передач и другие настройки

При движении по кочкам установите настройки, показанные в следующей таблице.

Система		Настройка, подходящая для дороги этого типа
Положение рычага управления коробкой передач	Автоматическая коробка передач	Возможно движение в положении D, но следует выбрать передачу, обеспечивающую поддержание постоянной скорости (в большинстве ситуаций это диапазон 1 или 2 режима S)
	Ручная коробка передач	1 или 2
Переключатель управления полным приводом		L4L/L4
Переключатель блокировки/разблокировки межосевого дифференциала*		В большинстве ситуаций должен быть разблокирован Включайте блокировку, если автомобиль может легко застрять
Блокировка заднего дифференциала*		В большинстве ситуаций должен быть разблокирован Включайте блокировку, если автомобиль может легко застрять (межосевой дифференциал должен быть заблокирован)
Система Multi-terrain Select*		Mogul (Кочки)
"Ползущий" режим*		Обычно не используется Если включен, движение в гору или с горы может быть более комфортным

■ Если автомобиль застрял

→стр. 73

■ В случае потери тяги, когда колеса в противоположных углах потеряли контакт с дорогой

Измените направление движения, поверните рулевое колесо влево или вправо, чтобы найти положение, в котором колеса зацепятся за грунт.

*: При наличии

Движение по каменистой местности

■ Перед началом движения

Так как движение по каменистой местности может быть очень трудным, настоятельно рекомендуется двигаться в составе группы из как минимум двух автомобилей.

Кроме того, следуйте советам водителя, имеющего опыт вождения по такой местности.



■ Стиль вождения

- Выберите такой маршрут движения, чтобы когда автомобиль стоит колесами на камнях, детали под днищем автомобиля не касались земли.
- С помощью педалей тормоза и акселератора двигайтесь медленно и осторожно.

■ При движении вверх или вниз по склону

- При движении в гору установите переключатель управления полным приводом в положение L4L/L4, переведите рычаг управления трансмиссией в диапазон 1 или 2 режима S (автоматическая трансмиссия) либо положение 1 или 2 (ручная трансмиссия) и с помощью педалей тормоза и акселератора двигайтесь медленно и осторожно. «Ползущий» режим* также может помочь при вождении.

- При движении вниз под уклон установите переключатель управления полным приводом в положение L4L/L4, переведите рычаг управления трансмиссией в диапазон 1 или 2 режима S (автоматическая трансмиссия) либо положение 1 или 2 (ручная трансмиссия) и с помощью педали тормоза двигайтесь медленно и осторожно, стараясь не допустить блокировки колес.

При движении могут также помочь система помощи при спуске с холма* или «ползущий» режим*.

- Выберите маршрут движения, при котором колеса находятся на камнях, а движение производится прямо в гору или с горы.
- См. также стр. 57, 61.

*: При наличии

■ Выбор положения рычага управления коробкой передач и другие настройки

При движении по каменистой местности установите настройки, показанные в следующей таблице.

Система		Настройка, подходящая для дороги этого типа
Положение рычага управления коробкой передач	Автоматическая коробка передач	Возможно движение в положении D, но следует выбрать передачу, обеспечивающую поддержание постоянной скорости (в большинстве ситуаций это диапазон 1 или 2 режима S)
	Ручная коробка передач	1 или 2
Переключатель управления полным приводом		L4L/L4
Переключатель блокировки/разблокировки межосевого дифференциала *		В большинстве ситуаций должен быть разблокирован Включайте блокировку, если автомобиль может легко застрять
Блокировка заднего дифференциала *		В большинстве ситуаций должен быть разблокирован Включайте блокировку, если автомобиль может легко застрять (межосевой дифференциал должен быть заблокирован)
Система Multi-terrain Select *		Rock (Камни)
"Ползущий" режим *		Обычно не используется Если включен, может повысить удобство движения по местности, на которой автомобиль может легко зацепить днищем землю, а также удобство движения в гору и с горы

■ Если автомобиль застрял

→стр. 73

*: При наличии

Движение по подлеску

■ Стиль вождения

- Выберите направление движения, относительно свободное от поросли. Если это неизбежно, двигайтесь медленно, так как шины примаинают поросль.
- Если невозможно оценить ровность поверхности, так как она покрыта растительностью, двигайтесь медленно и осторожно, следя за наклоном автомобиля.
- Если требуется сдать назад после того, как поросль была примята, рулем направляйте автомобиль так, чтобы не застрять в поросли.

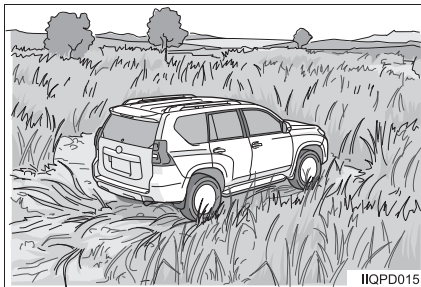

■ При движении вверх или вниз по склону

→стр. 57, 61

■ Выбор положения рычага управления коробкой передач и другие настройки

При движении по подлеску установите настройки, показанные в следующей таблице.

Система		Настройка, подходящая для дороги этого типа
Положение рычага управления коробкой передач	Автоматическая коробка передач	Возможно движение в положении D, но следует выбрать передачу, обеспечивающую поддержание постоянной скорости (в большинстве ситуаций это диапазон 1 или 2 режима S)
	Ручная коробка передач	1 или 2
Переключатель управления полным приводом		L4L/L4
Переключатель блокировки/разблокировки межосевого дифференциала*		В большинстве ситуаций должен быть разблокирован Включайте блокировку, если автомобиль может легко застрять
Блокировка заднего дифференциала*		В большинстве ситуаций должен быть разблокирован Включайте блокировку, если автомобиль может легко застрять (межосевой дифференциал должен быть заблокирован)
Система Multi-terrain Select*		Loose Rock (Гравий)
"Ползущий" режим*		Обычно не используется

*: При наличии

Движение по грунтовым дорогам

■ Стиль вождения

Так как грязная поверхность дороги может быть скользкой, избегайте резких ускорений, торможений или поворотов рулевого колеса, двигайтесь осторожно.

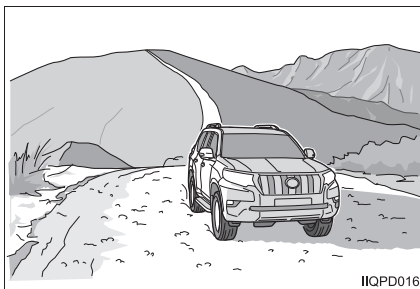

IIQPD016

■ При движении вверх или вниз по склону

→стр. 57, 61

■ Выбор положения рычага управления коробкой передач и другие настройки

При движении по грунтовым дорогам установите настройки, показанные в следующей таблице.

Система		Настройка, подходящая для дороги этого типа
Положение рычага управления коробкой передач	Автоматическая коробка передач	D
	Ручная коробка передач	Выберите передачу в соответствии со скоростью движения
Переключатель управления полным приводом		H4F или H4
Переключатель блокировки/разблокировки межосевого дифференциала*		Разблокировка
Блокировка заднего дифференциала*		Разблокировка
Система Multi-terrain Select*		Не используется
"Ползуций" режим*		Не используется

*: При наличии

Движение по глубокому снегу

■ Стил вождения

Переведите рычаг управления коробкой передач в положение D или R (автоматическая коробка передач) либо 2, 3 или R (ручная коробка передач) и несколько раз перемещайтесь вперед и назад, чтобы сделать в снегу колею.

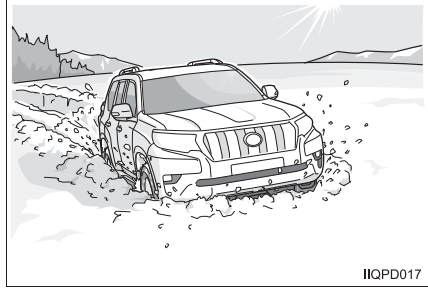

Перед переключением рычага управления коробкой передач с переднего хода на задний ход или наоборот полностью останавливайте автомобиль.

■ При движении вверх или вниз по склону

→стр. 57, 61

■ Выбор положения рычага управления коробкой передач и другие настройки

При движении по снегу установите настройки, показанные в следующей таблице.

Система		Настройка, подходящая для дороги этого типа
Положение рычага управления коробкой передач	Автоматическая коробка передач	D или R
	Ручная коробка передач	2, 3 или R
Переключатель управления полным приводом		В большинстве ситуаций выбирайте режим H4F или H4L/H4 Если движение в снегу затруднено, выберите режим L4L/L4
Переключатель блокировки/разблокировки межосевого дифференциала*		В большинстве ситуаций должен быть разблокирован Если требуется повышенная тяга, заблокируйте дифференциал
Блокировка заднего дифференциала*		В большинстве ситуаций должен быть разблокирован Если требуется повышенная тяга, заблокируйте дифференциал (межосевой дифференциал должен быть заблокирован)
Система Multi-terrain Select*		Mud & Sand (Грязь и песок)
"Ползущий" режим*		Обычно не используются Если включен, может упростить переключение с переднего хода на задний и наоборот

■ Если автомобиль застрял

→стр. 73

■ Допустимая глубина снега

Возможно движение по снегу глубиной 60 см и менее.

*: При наличии

Преодоление бродов

■ Перед преодолением брода

- Предварительно проверьте глубину брода и состояние дна реки.
- Убедитесь, что закрыты все двери, окна, стеклянный люк* и люк в крыше*.
- Двигайтесь вместе с другим автомобилем.

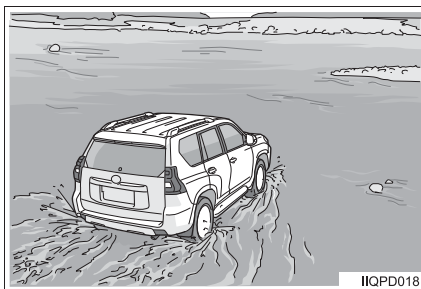

■ Стиль вождения

- Въезжайте в реку на малой скорости и поддерживайте эту скорость во время движения.
- Двигайтесь поперек течения или вниз по течению.
- Во время преодоления брода старайтесь не переключать передачи и двигайтесь без остановки.
- Не пересекайте вброд реки с быстрым течением.

■ Что следует проверить после преодоления брода

→стр. 80

*: При наличии

■ Выбор положения рычага управления коробкой передач и другие настройки

При преодолении брода установите настройки, показанные в следующей таблице.

Система		Настройка, подходящая для дороги этого типа
Положение рычага управления коробкой передач	Автоматическая коробка передач	Возможно движение в положении D, но следует выбрать передачу, обеспечивающую поддержание постоянной скорости (в большинстве ситуаций это диапазон 1 или 2 режима S)
	Ручная коробка передач	1 или 2
Переключатель управления полным приводом		L4L/L4
Переключатель блокировки/разблокировки межосевого дифференциала*		В большинстве ситуаций должен быть разблокирован Включайте блокировку, если автомобиль может легко застрять
Блокировка заднего дифференциала*		В большинстве ситуаций должен быть разблокирован Включайте блокировку, если автомобиль может легко застрять (межосевой дифференциал должен быть заблокирован)
Система Multi-terrain Select*		Loose Rock (Гравий)
"Ползущий" режим*		Обычно не используется Если включен, может повысить удобство движения, когда не удается поддерживать постоянную скорость

■ Допустимая глубина брода

Возможно преодоление брода глубиной 70 см и менее.

Однако следует иметь в виду, что допустимая глубина может отличаться в зависимости от таких факторов, как неровность дна брода, вибрации и удары, оказывающие воздействие на автомобиль, и волны на поверхности воды.

■ Скорость движения

Поддерживайте малую скорость движения.

■ Если ожидается, что придется преодолевать большое количество бродов

Может потребоваться выполнить проверки, которые в обычных условиях не производятся. Обратитесь к любому авторизованному ритейлеру Toyota или в авторизованную ремонтную мастерскую Toyota либо в надежную ремонтную мастерскую.

*: При наличии

Движение по неровной местности

■ Стиль вождения

- Выберите такой маршрут, чтобы земли всегда касались по меньшей мере 3 колеса.
- Переезжайте ступеньку по диагонали, чтобы колеса поднимались на нее по очереди.
- Двигайтесь медленно и осторожно, следя за тем, чтобы детали под днищем автомобиля не касались земли.



■ Преодоление ступенек

- 1 Приближаясь к ступенькам по диагонали, заедьте одним из передних колес на ступеньку.

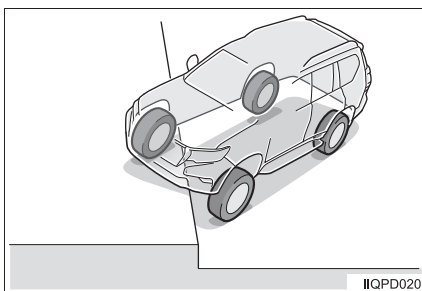

- 2 Перед тем, как одно из задних колес потеряет контакт с дорогой, нажмите на педаль акселератора, перенося нагрузку на оставшееся переднее колесо, чтобы оно поднялось на ступеньку.

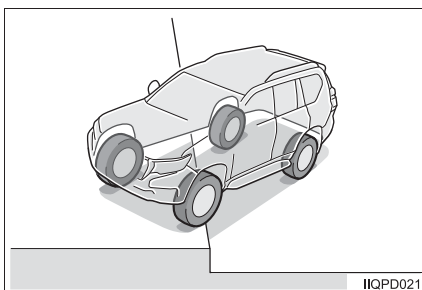

- 3 Двигайтесь вперед, не поворачивая рулевое колесо, пока последнее заднее колесо не поднимется на ступеньку.

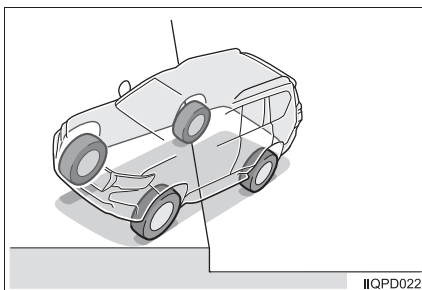

■ Выбор положения рычага управления коробкой передач и другие настройки

При движении по неровной поверхности установите настройки, показанные в следующей таблице.

Система		Настройка, подходящая для дороги этого типа
Положение рычага управления коробкой передач	Автоматическая коробка передач	Возможно движение в положении D, но следует выбрать передачу, обеспечивающую поддержание постоянной скорости (в большинстве ситуаций это диапазон 1 или 2 режима S)
	Ручная коробка передач	1 или 2
Переключатель управления полным приводом		L4L/L4
Переключатель блокировки/разблокировки межосевого дифференциала*		В большинстве ситуаций должен быть разблокирован Включайте блокировку, если автомобиль может легко застрять
Блокировка заднего дифференциала*		В большинстве ситуаций должен быть разблокирован Включайте блокировку, если автомобиль может легко застрять (межосевой дифференциал должен быть заблокирован)
Система Multi-terrain Select*		Выберите режим в соответствии с физическими особенностями местности Если подходящих режимов нет, выберите Mogul (Кочки)
"Ползущий" режим*		Обычно не используется Если включен, движение может быть более комфортным

■ Если автомобиль застрял

→стр. 73

*: При наличии

Преодоление выемок

■ Стиль вождения

- Выберите такой маршрут, чтобы земли всегда касались по меньшей мере 3 колеса.
- Переезжайте выемку по диагонали, чтобы колеса опускались в нее по очереди.
- Двигайтесь медленно и осторожно, следя за тем, чтобы детали под днищем автомобиля не касались земли.

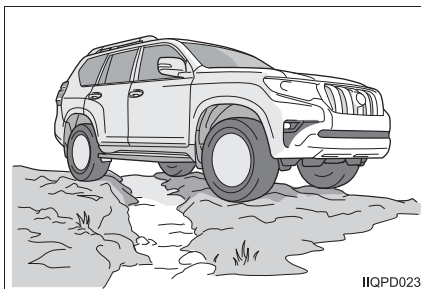

■ При пересечении выемки

- 1 Приближаясь к выемке по диагонали, заедьте в нее одним передним колесом.

Выберите момент ускорения таким образом, чтобы колесо переехало через выемку за счет инерции автомобиля.

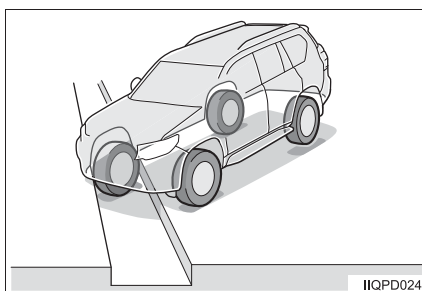

- 2 После того, как первое колесо переехало выемку, заедьте в нее вторым передним колесом.

Выберите момент ускорения таким образом, чтобы колесо переехало через выемку за счет инерции автомобиля.

Кроме того, не допускайте, чтобы в выемку одновременно попали переднее колесо и расположенное по диагонали от него заднее колесо.

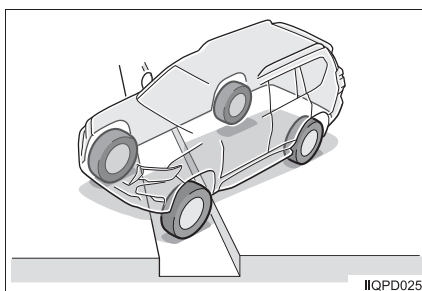

- 3 Преедьте выемку задними колесами точно так же, как и передними колесами.

Выберите момент ускорения таким образом, чтобы колесо переехало через канавку за счет инерции автомобиля.

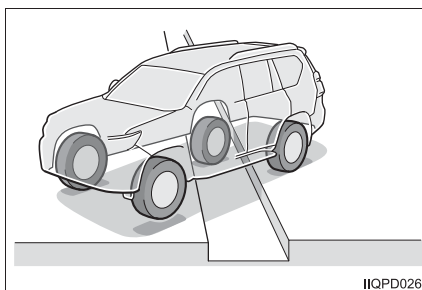

■ Выбор положения рычага управления коробкой передач и другие настройки

При преодолении выемок установите настройки, показанные в следующей таблице.

Система		Настройка, подходящая для дороги этого типа
Положение рычага управления коробкой передач	Автоматическая коробка передач	Возможно движение в положении D, но следует выбрать передачу, обеспечивающую поддержание постоянной скорости (в большинстве ситуаций это диапазон 1 или 2 режима S)
	Ручная коробка передач	1 или 2
Переключатель управления полным приводом		L4L/L4
Переключатель блокировки/разблокировки межосевого дифференциала*		В большинстве ситуаций должен быть разблокирован Включайте блокировку, если автомобиль может легко застрять
Блокировка заднего дифференциала*		В большинстве ситуаций должен быть разблокирован Включайте блокировку, если автомобиль может легко застрять (межосевой дифференциал должен быть заблокирован)
Система Multi-terrain Select*		Выберите режим в соответствии с физическими особенностями местности Если подходящих режимов нет, выберите Mogul (Кочки)
"Ползущий" режим*		Обычно не используется Если включен, движение может быть более комфортным

■ Если автомобиль застрял

→стр. 73

*: При наличии

Движение поперек склонов

■ Стиль вождения

- При движении поперек склона двигайтесь параллельно поверхности склона с небольшой постоянной скоростью.
- Если автомобиль начнет соскальзывать, поверните рулевое колесо в сторону нижней части склона и либо продолжайте двигаться параллельно склону, либо спуститесь вниз.

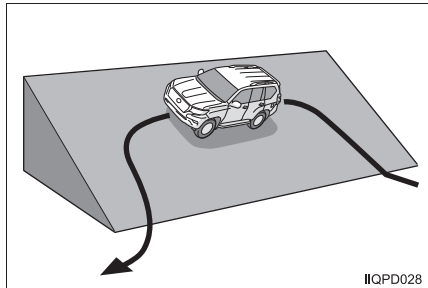

■ Выбор положения рычага управления коробкой передач и другие настройки

При движении поперек склона установите настройки, показанные в следующей таблице.

Система		Настройка, подходящая для дороги этого типа
Положение рычага управления коробкой передач	Автоматическая коробка передач	Возможно движение в положении D, но следует выбрать передачу, обеспечивающую поддержание постоянной скорости (в большинстве ситуаций это диапазон 1 или 2 режима S)
	Ручная коробка передач	1 или 2
Переключатель управления полным приводом		L4L/L4
Переключатель блокировки/разблокировки межосевого дифференциала*		В большинстве ситуаций должен быть разблокирован Включайте блокировку, если автомобиль может легко застрять
Блокировка заднего дифференциала*		В большинстве ситуаций должен быть разблокирован Включайте блокировку, если автомобиль может легко застрять (межосевой дифференциал должен быть заблокирован)
Система Multi-terrain Select*		Выберите режим в соответствии с физическими особенностями местности Если подходящих режимов нет, выберите Mogul (Кочки)
"Ползущий" режим*		Обычно не используется Если включен, движение может быть более комфортным

■ Если автомобиль застрял

→стр. 73

*: При наличии

Движение по V-образной канаве

■ Стиль вождения

- Колеса должны располагаться по обеим сторонам канавы, а кузов должен оставаться горизонтальным; двигайтесь на самой низкой возможной передаче.
- Если не удастся заехать колесами на обе стороны канавы, двигайтесь поперек склона по одной стороне. (→стр. 53)
- Если канавка поворачивает, двигайтесь поперек склона по внешней стороне канавы.
- При переезде с одного склона на другой колеса, расположенные в противоположных углах по диагонали, могут потерять контакт с землей, и автомобиль может застрять. Поэтому при движении аккуратно работайте рулевым колесом и старайтесь правильно рассчитать разгон.
- Если автомобиль начал соскальзывать, поверните руль к основанию склона.

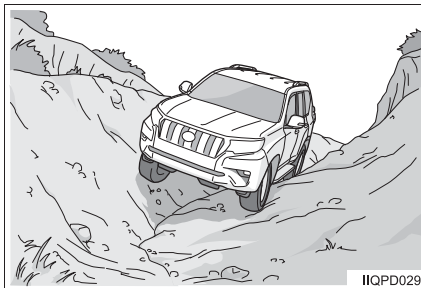

■ Выбор положения рычага управления коробкой передач и другие настройки

При движении по V-образной канаве установите настройки, показанные в следующей таблице.

Система		Настройка, подходящая для дороги этого типа
Положение рычага управления коробкой передач	Автоматическая коробка передач	Возможно движение в положении D, но следует выбрать передачу, обеспечивающую поддержание постоянной скорости (в большинстве ситуаций это диапазон 1 или 2 режима S)
	Ручная коробка передач	1 или 2
Переключатель управления полным приводом		L4L/L4
Переключатель блокировки/разблокировки межосевого дифференциала*		В большинстве ситуаций должен быть разблокирован Включайте блокировку, если автомобиль может легко застрять
Блокировка заднего дифференциала*		В большинстве ситуаций должен быть разблокирован Включайте блокировку, если автомобиль может легко застрять (межосевой дифференциал должен быть заблокирован)
Система Multi-terrain Select*		Выберите режим в соответствии с физическими особенностями местности Если подходящих режимов нет, выберите Mogul (Кочки)
"Ползущий" режим*		Обычно не используется Если включен, движение может быть более комфортным

■ Если автомобиль застрял

→стр. 73

*: При наличии

Движение в гору

■ Перед началом движения

- Заранее проверьте состояние пути и выберите маршрут движения.
- Также проверьте состояние вершины.

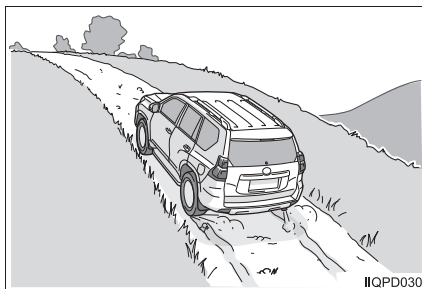

■ Стиль вождения

- Следите, чтобы двигаться прямо вверх по склону во избежание бокового соскальзывания и опрокидывания.
- Заранее наберите достаточную скорость и не снижая ее двигайтесь вверх по склону без остановки.
- Избегайте переключения передач во время движения в гору.
- Если уклон очень крутой, выберите передачу, при которой двигатель не заглохнет.
- Если автомобиль начнет соскальзывать, старайтесь направлять его прямо на вершину уклона, медленно и аккуратно поворачивая руль.
- Если колеса начнут буксовать, на короткое время отпустите педаль акселератора, чтобы восстановить сцепление, и продолжайте движение.
Если движение вперед остановилось, спуститесь со склона, как описано на стр. 59.
- Используйте вспомогательную систему управления при трогании на склоне (при наличии). (→стр. 172)
- На автомобилях с ручной коробкой передач не следует часто двигаться с наполовину выжатым сцеплением.
- На автомобилях с ручной коробкой передач не следует останавливать автомобиль с наполовину выжатым сцеплением.

■ Выбор положения рычага управления коробкой передач и другие настройки

При движении в гору установите настройки, показанные в следующей таблице.

Система		Настройка, подходящая для дороги этого типа
Положение рычага управления коробкой передач	Автоматическая коробка передач	Возможно движение в положении D, но следует выбрать передачу, обеспечивающую поддержание постоянной скорости (в большинстве ситуаций это диапазон 1 или 2 режима S. Выберите 3 или 4 в зависимости от состояния дороги.)
	Ручная коробка передач	1 или 2 Выберите 3 или 4 в зависимости от состояния дороги
Переключатель управления полным приводом		L4L/L4
Переключатель блокировки/разблокировки межосевого дифференциала*		В большинстве ситуаций должен быть разблокирован Включайте блокировку, если автомобиль может легко застрять
Блокировка заднего дифференциала*		В большинстве ситуаций должен быть разблокирован Включайте блокировку, если автомобиль может легко застрять (межосевой дифференциал должен быть заблокирован)
Система Multi-terrain Select*		Выберите режим в соответствии с физическими особенностями местности Если подходящих режимов нет, выберите Mogul (Кочки)
"Ползущий" режим*		Обычно не используется Если включен, движение может быть более комфортным

*: При наличии

■ При движении вверх по кочкам

- Выберите такой маршрут, чтобы земли всегда касались по меньшей мере 3 колеса.
- В «ползущем» режиме* движение может оказаться более комфортным.

■ При движении в гору по гравию

Так как колеса могут легко закопаться, выберите более высокую передачу и немного более высокую скорость, чем обычно, и двигайтесь вверх по склону без остановки, поддерживая постоянную скорость.

■ При движении в гору по каменистой местности

Установите переключатель управления полным приводом в положение L4L/L4, переведите рычаг управления трансмиссией в диапазон 1 или 2 режима S (автоматическая трансмиссия) либо в положение 1 или 2 (ручная трансмиссия) и с помощью педалей тормоза и акселератора двигайтесь медленно и осторожно (в «ползущем» режиме* эти операции выполняются автоматически, что может повысить комфортность движения).

■ Если не удалось полностью преодолеть подъем

► На автомобилях с системой помощи при спуске с холма

- 1 Остановите автомобиль с помощью ножного тормоза.
- 2 Переведите рычаг управления коробкой передач в положение R.
- 3 Включите систему помощи при спуске с холма (→стр. 169).
- 4 Спускайтесь задним ходом на небольшой скорости.
Для управления скоростью автомобиля используйте систему помощи при спуске с холма. Поддерживайте прямолинейное движение и спускайтесь по склону, не допуская блокировки колес.
- 5 Достигнув горизонтальной поверхности, отключите систему помощи при спуске с холма.

*: При наличии

► На автомобилях с “ползущим” режимом

- 1 Остановите автомобиль с помощью ножного тормоза.
- 2 Переведите рычаг управления коробкой передач в положение R.
- 3 Включите “ползущий” режим (режим низкой скорости) (→стр. 164).
- 4 Спускайтесь задним ходом на небольшой скорости.
Если в режиме низкой скорости “ползущего” режима колеса блокируются, выберите режим немного более высокой скорости.
- 5 Достигнув горизонтальной поверхности, отключите “ползущий” режим.
► На автомобилях без системы помощи при спуске с холма и “ползущего” режима
- 1 Остановите автомобиль с помощью ножного тормоза.
- 2 Переведите рычаг управления коробкой передач в положение R.
- 3 Двигайтесь задним ходом на низкой скорости.
Контролируйте скорость автомобиля торможением двигателем и педалью тормоза. Поддерживайте прямолинейное движение и спускайтесь по склону, не допуская блокировки колес.

Движение с горы

■ Перед началом движения

Заранее проверьте состояние пути и выберите маршрут движения.

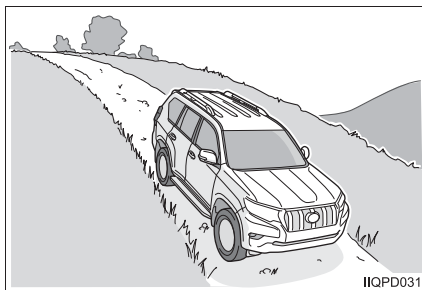

IIQPD031

■ Стиль вождения

- Следите, чтобы двигаться прямо вниз по склону во избежание бокового соскальзывания и опрокидывания.
- Во время спуска используйте как торможение двигателем, так и педаль тормоза, стараясь избежать блокировки колес.

Если колеса блокируются, когда рычаг управления трансмиссией находится в диапазоне 1 режима S (автоматическая трансмиссия) или в положении 1 (ручная трансмиссия) и используется торможение двигателем, слегка нажмите педаль акселератора, чтобы предотвратить блокировку колес.

- На автомобилях с ручной коробкой передач во время спуска с горы не выжимайте сцепление.
- Если автомобиль начинает скользить в сторону, поверните руль в направлении основания холма.
- Используйте систему помощи при спуске с холма (при наличии). (→стр. 169)

■ При спуске со склона

- 1 Остановите автомобиль перед спуском.
Оставьте место длиной не менее общей длины автомобиля.
- 2 В зависимости от угла спуска установите рычаг управления трансмиссией в диапазон 1 или 2 режима S (автоматическая трансмиссия) либо в положение 1 или 2 (ручная трансмиссия).
- 3 Включите систему помощи при спуске с холма* или “ползущий” режим*.
- 4 Двигайтесь вперед на низкой скорости.
Для управления скоростью автомобиля используйте систему помощи при спуске с холма или “ползущий” режим.
- 5 Достигнув горизонтальной поверхности, отключите систему помощи при спуске с холма или “ползущий” режим.

*: При наличии

■ Выбор положения рычага управления коробкой передач и другие настройки

При движении с горы установите настройки, показанные в следующей таблице.

Система		Настройка, подходящая для дороги этого типа
Положение рычага управления коробкой передач	Автоматическая коробка передач	Возможно движение в положении D, но следует выбрать передачу, обеспечивающую поддержание постоянной скорости (в большинстве ситуаций это диапазон 1 или 2 режима S. Выберите 3 или 4 в зависимости от состояния дороги.)
	Ручная коробка передач	1 или 2 Выберите 3 или 4 в зависимости от состояния дороги
Переключатель управления полным приводом		L4L/L4
Переключатель блокировки/разблокировки межосевого дифференциала *		В большинстве ситуаций должен быть разблокирован Включайте блокировку, если автомобиль может легко застрять
Блокировка заднего дифференциала *		В большинстве ситуаций должен быть разблокирован Включайте блокировку, если автомобиль может легко застрять (межосевой дифференциал должен быть заблокирован)
Система Multi-terrain Select *		Выберите режим в соответствии с физическими особенностями местности Если подходящих режимов нет, выберите Mogul (Кочки)
"Ползущий" режим *		Обычно не используется Если включен, движение может быть более комфортным

*: При наличии

■ При движении с горы по каменистой местности

- Установите переключатель управления полным приводом в положение L4L/L4, переведите рычаг управления трансмиссией в диапазон 1 режима S (автоматическая трансмиссия) либо в положение 1 (ручная трансмиссия) и с помощью педали тормоза двигайтесь медленно и осторожно (в «ползущем» режиме* эти операции выполняются автоматически, что может повысить комфортность движения).
- Выберите маршрут движения, при котором колеса находятся на камнях, а движение производится прямо вниз с горы.

■ Если оказывается, что колеса блокируются

Слегка нажмите на педаль акселератора и двигайтесь, следя за тем, чтобы колеса не блокировались.

*: При наличии

Движение по дорогам с колеями

■ Стиль вождения

- Двигайтесь по колеям.
- Мягко держите руль, не допуская, чтобы он поворачивался в зависимости от дорожных условий.

Будьте особенно осторожны на влажной дороге.

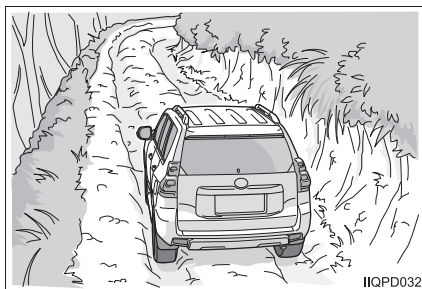

IIQPD032

■ Выбор положения рычага управления коробкой передач и другие настройки

При движении по дорогам с колеями установите настройки, показанные в следующей таблице.

Система		Настройка, подходящая для дороги этого типа
Положение рычага управления коробкой передач	Автоматическая коробка передач	Возможно движение в положении D, но следует выбрать передачу, обеспечивающую поддержание постоянной скорости (в большинстве ситуаций это диапазон 1 или 2 режима S)
	Ручная коробка передач	1 или 2
Переключатель управления полным приводом		L4L/L4
Переключатель блокировки/разблокировки межосевого дифференциала*		В большинстве ситуаций должен быть разблокирован Включайте блокировку, если автомобиль может легко застрять
Блокировка заднего дифференциала*		В большинстве ситуаций должен быть разблокирован Включайте блокировку, если автомобиль может легко застрять (межосевой дифференциал должен быть заблокирован)
Система Multi-terrain Select*		Выберите режим в соответствии с физическими особенностями местности Если подходящих режимов нет, выберите Mogul (Кочки)
"Ползущий" режим*		Обычно не используется Если включен, движение может быть более комфортным

■ Если автомобиль застрял

→стр. 73

*: При наличии

**ПРЕДУПРЕЖДЕНИЕ****■ Правильная оценка условий**

При движении по бездорожью необходимо нажимать педали акселератора и тормоза, а также поворачивать рулевое колесо в соответствии с типом местности и условиями движения. Водитель должен точно оценивать условия и двигаться осторожно в соответствии с конкретными обстоятельствами.

Потеря управления может быть опасна, особенно в условиях бездорожья, когда возможен переворот автомобиля и, в результате, гибель или серьезные травмы находящихся в нем людей.

■ Если во время движения по склону автомобиль начинает скользить

Не следует резко поворачивать рулевое колесо. Если автомобиль начинает скользить в поперечном направлении, поверните рулевое колесо к основанию склона.

Потеря управления может быть опасна, особенно в условиях бездорожья, когда возможен переворот автомобиля и, в результате, гибель или серьезные травмы находящихся в нем людей.

■ При движении по склону

● Не допускается длительное движение по склонам, угол подъема или спуска на которых превышает 35° или угол поперечного наклона на которых превышает 25° . Возможен переворот автомобиля и, в результате, гибель или серьезные травмы находящихся в нем людей.

Однако возможно кратковременное движение по склонам с углом подъема или спуска до 42° .

● При спуске со склона выбирайте подходящее положение рычага управления коробкой передач. При спуске со склона без необходимого тормозного усилия можно потерять управление автомобилем, в результате переворота которого находящиеся в нем люди могут погибнуть или получить серьезные травмы.

■ При подъеме на склон

Двигайтесь прямо вверх по склону. При движении по диагонали автомобиль может начать скользить вбок, и возможна потеря управления. В результате возможен переворот автомобиля, и находящиеся в нем люди могут погибнуть или получить серьезные травмы.

**ПРЕДУПРЕЖДЕНИЕ****■ Если не удалось полностью преодолеть подъем**

Если во время подъема на склон изменить направление движения, возможен переворот автомобиля и находящиеся в нем люди могут погибнуть или получить серьезные травмы. Следуя инструкциям на стр. 59, спускайтесь с уклона задним ходом, пока не окажетесь на ровной поверхности.

■ При спуске со склона

Соблюдайте следующие меры предосторожности.

В противном случае возможен переворот автомобиля, и находящиеся в нем люди могут погибнуть или получить серьезные травмы.

- Двигайтесь прямо вниз по склону.
- Обязательно избегайте очень скользкие участки, на которых невозможно остановить автомобиль.

■ При движении поперек склона

- Перед началом движения проверьте следующее.

В противном случае возможен переворот автомобиля, и находящиеся в нем люди могут погибнуть или получить серьезные травмы.

- Маршрут движения надежен и не скользкий.
- Общий вес пассажиров равномерно распределен в автомобиле.
- Пассажиры на задних сиденьях сидят со стороны, обращенной вверх по склону.
- В багажнике на крыше нет багажа.
- Весь багаж уложен как можно ниже и надежно закреплен.

**ПРЕДУПРЕЖДЕНИЕ****■ При движении поперек склона**

- Во время движения соблюдайте следующие меры предосторожности. В противном случае возможен переворот автомобиля, и находящиеся в нем люди могут погибнуть или получить серьезные травмы.
 - В случае опасности бокового соскальзывания автомобиля поверните рулевое колесо в направлении основания склона.
 - Следите, чтобы колеса автомобиля, расположенные ниже по склону, не попали в какую-либо выемку.
 - Следите, чтобы колеса автомобиля, расположенные выше по склону, не наехали на камни или корни деревьев. Внезапное изменение угла наклона автомобиля опасно.
 - Если угол склона близок к максимальному или условия движения очень опасные, попросите пассажиров выйти из автомобиля, пока не будет преодолен опасный участок.

■ При движении по дорогам с колеями

Если дорога влажная, двигайтесь особенно осторожно и не выпускайте рулевое колесо. В случае внезапного выезда из колеи автомобиль может занести, в результате чего возможно повреждение автомобиля, либо люди в автомобиле могут погибнуть или получить тяжелые травмы.

■ При пересечении гребня

Если гребень пересекается по диагонали, переднее колесо, которое первым наезжает на гребень, и противоположное ему по диагонали заднее колесо могут потерять контакт с поверхностью или автомобиль может соскользнуть. В результате возможен переворот автомобиля и его повреждение, а находящиеся в автомобиле люди могут погибнуть или получить серьезные травмы.

**ПРЕДУПРЕЖДЕНИЕ****■ При движении по каменистой местности**

- Так как движение по каменистой местности может быть очень трудным, настоятельно рекомендуется двигаться в составе группы из как минимум двух автомобилей. Кроме того, следуйте советам водителя, имеющего опыт вождения по такой местности.
- В случае ошибки при движении по каменистой местности автомобиль может удариться расположенной под его днищем деталью, что может привести к невозможности дальнейшего движения. Кроме того, автомобиль может потерять устойчивость и перевернуться, в результате чего возможно повреждение автомобиля, а находящиеся в нем люди могут погибнуть или получить серьезные травмы.

■ При движении по V-образной канаве

В случае, если канава идет на спуск, будьте особенно внимательны при использовании педали тормоза. Если шины потеряют сцепление, автомобиль может начать скользить и потерять устойчивость. В результате возможен переворот автомобиля и его повреждение, а находящиеся в автомобиле люди могут погибнуть или получить серьезные травмы.

■ При движении через подлесок

Если невозможно оценить ровность поверхности, так как она покрыта растительностью, двигайтесь медленно и осторожно, следя за наклоном автомобиля.

В противном случае автомобиль может внезапно потерять устойчивость и опрокинуться, в результате чего автомобиль может получить повреждения, а находящиеся в нем люди могут погибнуть или получить серьезные травмы.

 **ВНИМАНИЕ!**

■ **При движении через канаву**

Если переезжать канаву в поперечном направлении, оба передних колеса могут одновременно попасть в канаву, что может привести к повреждению автомобиля и невозможности дальнейшего движения.

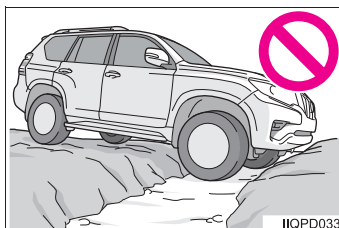

■ **Допустимая глубина снега**

Возможно движение по снегу глубиной прибл. 60 см и менее.

■ **При преодолении брода**

Соблюдайте следующие меры предосторожности.

В противном случае в двигатель или в салон автомобиля может попасть вода, что приведет к неисправностям.

- Предварительно проверьте глубину брода и состояние дна реки.
- Въезжайте в реку на малой скорости.
- Двигайтесь поперек течения или вниз по течению.
- Во время преодоления брода старайтесь не переключать передачи и двигайтесь без остановки.
- Если при пересечении брода двигатель заглох, вытащите автомобиль из воды с помощью другого автомобиля и как можно быстрее обратитесь для осмотра автомобиля к любому авторизованному ритейлеру Toyota или в авторизованную ремонтную мастерскую Toyota либо в надежную ремонтную мастерскую.
- Если вода находится выше дверных проемов, не останавливайте автомобиль даже на короткое время.

**ВНИМАНИЕ!****■ При движении по V-образной канаве**

Будьте осторожны, заезжая в канаву, так как автомобиль может удариться боковой стороной о стенки канавы, и в результате дальнейшее движение может оказаться невозможным. В таких ситуациях двигайтесь особенно осторожно или, при возможности, выберите другой маршрут.

■ При движении через подлесок

● Выберите направление движения, относительно свободное от поросли.

При длительном движении по густому подлеску поросль может попасть в расположенные под днищем детали автомобиля, в результате чего возможно, что автомобиль не сможет двигаться дальше.

● Если требуется сдать назад после того, как поросль была примята, рулем направляйте автомобиль так, чтобы не застрять в поросли. Если не пытаться объезжать подлесок, поросль может попасть в расположенные под днищем детали автомобиля, в результате чего возможно, что автомобиль не сможет двигаться дальше.

Если при движении по бездорожью автомобиль застрял

В этом разделе рассматривается, что следует делать, если при движении по бездорожью у колес нет сцепления с землей, колеса застряли или автомобиль по другой причине не может продолжить движение.

Если автомобиль застрял

Существуют различные способы освобождения застрявшего автомобиля, зависящие от ситуации.

Иногда можно освободить автомобиль своими усилиями, иногда для этого потребуются спасательные приспособления.



■ Освобождение автомобиля собственными силами

Ниже перечислены функции и основные способы освобождения автомобиля. Пользуйтесь ими по необходимости и в соответствии с ситуацией.

- Многократное движение автомобиля вперед-назад.
- Устранение препятствий, если это возможно.
- Удаление камней и т. п. из колеи.
- Использование блокировки межосевого дифференциала.
(→стр. 150)
- Использование блокировки заднего дифференциала*. (→стр. 161)
- Переключение переключателя управления полным приводом.
(→стр. 150)
- Использование “ползущего” режима*. (→стр. 164)
- Использование системы Multi-terrain Select* (→стр. 84)
- Отключение систем VSC и TRC/Active TRC может упростить освобождение автомобиля. (→стр. 172, см. «Руководство для Владельца»)

Если не удастся самостоятельно освободить автомобиль, вытащите его другим автомобилем.

*: При наличии

■ Освобождение автомобиля с помощью спасательных приспособлений

- Если не удастся освободить автомобиль самостоятельно, попробуйте воспользоваться спасательными приспособлениями.
- Ниже приведены примеры спасательных приспособлений. Пользуйтесь ими по необходимости и в соответствии с ситуацией. Подробные инструкции см. в руководстве, прилагаемом к приспособлению.

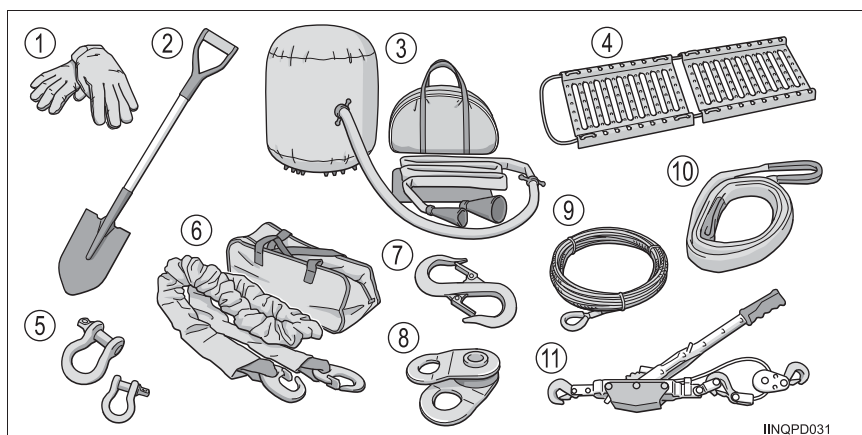

① Перчатки

Удобны для различных работ вне автомобиля.

② Лопата

Позволяет убрать земля, песок и т. п. из-под колес.

③ Пневматический подъемник

Служит для подъема автомобиля с помощью выхлопных газов.

④ Песчаный трап

Подкладывается под колесо, потерявшее сцепление с грунтом.

⑤ U-образная серьга

Служит для крепления ремней и т. п. к буксировочному крюку.

⑥ Эластичный буксировочный канат

Используется, если необходимо тянуть автомобиль другим автомобилем.

- ⑦ S-образный крюк
Служит для соединения троса или ремня.
- ⑧ Блок
Служит для изменения направления, с которого вытягивается автомобиль.
- ⑨ Трос
Используется с лебедкой.
- ⑩ Ремень
Может использоваться вместо троса.
- ⑪ Ручная лебедка
Служит для освобождения автомобиля.

■ Восстановление сцепления колеса с грунтом

Сцепление колеса с грунтом можно восстановить, подложив под него ветки деревьев, мешок или что-то аналогичное.

■ Если автомобиль застрял в грязи и не может двигаться

● Переведите рычаг управления коробкой передач в положение D или R (автоматическая коробка передач) либо 2, 3 и R (ручная коробка передач) и освободите автомобиль, раскачивая его вперед-назад. (Автомобиль можно освободить, сначала раскачивая его с наименьшим возможным нажатием педали акселератора, а затем постепенно увеличивая нажатие на педаль.)

● Автомобиль может быть легче освобожден, если включен “ползущий” режим*.

■ Если автомобиль застрял в песке и не может двигаться

● Автомобиль можно освободить, сначала нажимая педаль акселератора как можно меньше, а затем поддерживая ускорение после начала движения автомобиля. Если освободить автомобиль не удастся, уберите песок вокруг колес, проверьте, не лежит ли кузов автомобиля на земле, а затем снова попробуйте освободить автомобиль.

● Автомобиль может быть легче освобожден, если включен “ползущий” режим*.

● При наличии пневматического подъемника поднимите автомобиль, нагребите под колеса песок и опустите автомобиль. Если все равно не удастся освободить автомобиль, поместите под колесо мешок с песком или песчаный трап и повторите попытку.

■ Если автомобиль не может двигаться вверх по склону на гравии

● Установите рычаг управления коробкой передач в положение R и, используя рулевое колесо, торможение двигателем и педаль тормоза, спуститесь задним ходом прямо вниз по склону, следя за тем, чтобы колеса не блокировались.

● На очень крутых склонах “ползущий” режим* может повысить удобство вождения.

■ Если невозможно дальнейшее движение по кочкам

Устанавливая рычаг управления коробкой передач в положение D или R (автоматическая коробка передач) или 2, 3 и R (ручная коробка передач), попробуйте освободить автомобиль, раскачивая его вперед-назад, одновременно поворачивая рулевое колесо влево-вправо.

■ Если невозможно дальнейшее движение по каменистой местности

Устанавливая рычаг управления коробкой передач в положения D и R (автоматическая коробка передач) или 2, 3 и R (ручная коробка передач), попробуйте освободить автомобиль, раскачивая его вперед-назад или поворачивая рулевое колесо влево-вправо, чтобы зацепиться за грунт.

Если возможно, сдайте задним ходом по своему следу. Если вы все равно застряли, используйте блокировки межосевого и заднего дифференциала*.

■ При буксировке

→См. «Руководство для Владельца»

■ Если автомобиль застрял

→См. также «Руководство для Владельца»

*: При наличии

**ПРЕДУПРЕЖДЕНИЕ****■ При выходе из автомобиля, стоящего боком на склоне**

Старайтесь не выходить из автомобиля, стоящего на склоне. Если требуется выйти, выходите через двери, обращенные в сторону подъема. При попытке выйти через дверь, обращенную вниз по склону, повышается вероятность переворота автомобиля. В результате автомобиль может упасть на вас, что может привести к гибели или серьезным травмам.

■ После использования блокировки заднего дифференциала*

Блокировка заднего дифференциала предназначена для освобождения автомобиля в экстренных ситуациях. После освобождения автомобиля обязательно разблокируйте задний дифференциал.

**ВНИМАНИЕ!****■ Меры предосторожности при освобождении автомобиля**

- Если при освобождении автомобиля слишком активно пользоваться рулевым управлением или допускать пробуксовку колес больше, чем это необходимо, колеса могут увязнуть еще глубже и ситуация может ухудшиться.
- Если не удастся самостоятельно освободить автомобиль, вытаскивайте его другим автомобилем.

■ Во избежание повреждения сцепления*

На автомобилях с ручной коробкой передач не следует часто двигаться с наполовину выжатым сцеплением.

*: При наличии

После вождения по бездорожью

После движения по бездорожью выполните проверки, рассматриваемые в этом разделе, а также выполните другие необходимые проверки.

Что необходимо проверить после поездки по бездорожью

Перед выездом на обычные дороги после поездки по бездорожью проверьте следующее.

- Удалите грязь, прилипшую к шинам, и убедитесь, что шины не имеют повреждений.
- Убедитесь, что во время движения отсутствуют посторонние звуки и вибрации.
- После движения по песчаным дорогам, грязным раскисшим дорогам, по глубокому снегу, после преодоления бродов и т. п. проверьте тормозные диски и скобы.
- Проверьте, что подвеска, чехлы приводных валов и детали, расположенные под днищем автомобиля, не повреждены и из них не течет масло.
- Проверьте, что межосевой и задний дифференциалы разблокированы.
- Проверьте, что переключатель управления полным приводом находится в положении H4F/H4.
- После движения по грязным дорогам, находящимся в плохом состоянии, очистите ребра охлаждения впрыскивателя карбамидного раствора от всех посторонних предметов и веществ, таких как листья или грязь.

При необходимости обратитесь к любому авторизованному ритейлеру Toyota или в авторизованную ремонтную мастерскую Toyota либо в надежную ремонтную мастерскую.

После преодоления брода

- Немного проедьте и убедитесь, что тормоза работают нормально.
- После движения по грязной воде удалите из радиатора все посторонние предметы или вещества, такие как листья или грязь.
- Проверьте, что вода не попала в масло в двигателе, трансмиссии, раздаточной коробке, дифференциале и т.п.
Если вода попала в масло, оно будет мутным. В таком случае замените масло. При необходимости обратитесь к любому авторизованному ритейлеру Toyota или в авторизованную ремонтную мастерскую Toyota либо в надежную ремонтную мастерскую.
- Проверьте, не изменилось ли количество и качество масла в двигателе, трансмиссии, раздаточной коробке, дифференциалах и т.д. и проведите техническое обслуживание.
- Замените смазку в карданном вале в течение 24 часов после преодоления брода.
- Проверьте, не попала ли вода в воздушный фильтр. Если воздушный фильтр влажный, замените его.
Обратитесь к любому авторизованному ритейлеру Toyota или в авторизованную ремонтную мастерскую Toyota либо в надежную ремонтную мастерскую.
- После движения в морской воде промойте кузов и днище автомобиля пресной водой.

После движения в морской воде

Во избежание повреждения поверхности кузова, деталей под днищем автомобиля и стояночного тормоза как можно скорее помойте автомобиль.

См. «Руководство для Владельца».

**ПРЕДУПРЕЖДЕНИЕ****■ Если обнаружена неполадка**

Не продолжайте движение и обратитесь к авторизованному ритейлеру Toyota или в авторизованную ремонтную мастерскую Toyota либо в надежную ремонтную мастерскую. Движение с неполадками может привести к неожиданной аварии и, в результате, к гибели или серьезным травмам. Кроме того, если во время движения вы почувствовали, что с автомобилем что-то не так, немедленно остановитесь в безопасном месте и осмотрите автомобиль.

■ После движения по бездорожью

После движения по подлеску, грязи, камням, гравию, песку, воде и т. п. удалите все посторонние предметы или вещества, такие как трава, поросль, бумага, гравий, камни, песок и т.п. Если не удалить их перед продолжением движения, возможна поломка или воспламенение автомобиля и, в результате, гибель или серьезные травмы людей в автомобиле.

■ Во избежание повреждения межосевого дифференциала

При обычном движении по сухим дорогам или автострадам разблокируйте межосевой дифференциал.

Вспомогательные функции вождения по бездорожью

3

- 3-1. Использование систем движения по бездорожью**
- Система Multi-terrain Select.... 84
 - Multi-terrain Monitor 88
 - Пневматическая задняя подвеска с регулируемой высотой..... 143
 - AVS (Система адаптивной подвески переменной жесткости)..... 149
 - Система полного привода ... 150
 - Система блокировки заднего дифференциала..... 161
 - “Ползущий” режим..... 164
 - Система помощи при спуске с холма..... 169
 - Системы помощи при движении по бездорожью 172
 - Дисплей с информацией о вождении по бездорожью 179
- 3-2. Сведения по вождению по бездорожью**
- Меры предосторожности при движении по бездорожью 182

Система Multi-terrain Select*

Система Multi-terrain Select повышает возможности движения по бездорожью.

- ▶ При отключении “ползущего” режима

Из 5 режимов выберите наиболее близкий к типу местности, по которой Вы передвигаетесь.

Управление тормозами оптимизируется в соответствии с выбранным режимом.

- ▶ При включении “ползущего” режима

Режим, наиболее соответствующий скорости ползущего режима, выбирается автоматически нажатием педали акселератора (режим AUTO).

Переключатель/индикаторы системы Multi-terrain Select

- 1 Переключатель включения/выключения системы Multi-terrain Select

Во время работы системы индикатор на переключателе горит.

- 2 Диск выбора режима Multi-terrain Select

- 3 Индикатор системы Multi-terrain Select

Во время работы системы индикатор Multi-terrain Select горит.

- 4 Многофункциональный дисплей

Служит для отображения информации, в т.ч. состояния и выбранного типа дороги.

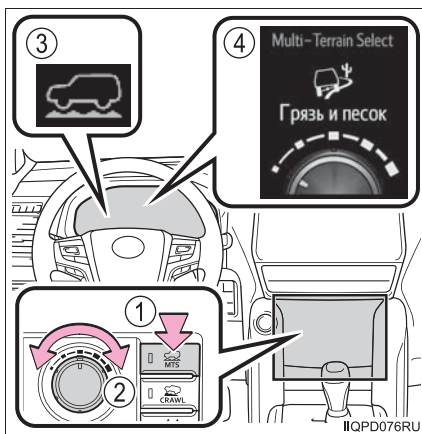

*: При наличии

Доступные режимы

При отключении “ползущего” режима режим, наиболее соответствующий дорожным условиям, можно выбрать из следующих 5 режимов.

- ① Грязь и песок
- ② Щебень
- ③ Могул
- ④ Камни и грязь
- ⑤ Крупные камни

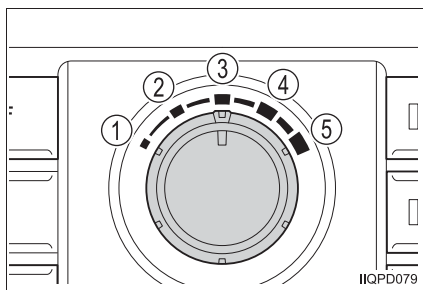

Режим	Дорожные условия
① Грязь и песок	Подходит для грязных раскисших дорог, песчаных дорог, дорог, покрытых снегом, грунтовых дорог и других скользких или грязных дорог
② Щебень	Подходит для скользких поверхностей, состоящих из смеси земли и рыхлой породы
③ Могул	Подходит для дорог с большим числом ухабов, кочек
④ Камни и грязь	Подходит для дорог с большим числом ухабов, кочек, каменных дорог
⑤ Крупные камни	Подходит для каменной местности

При включении “ползущего” режима наиболее подходящий режим выбирается автоматически в соответствии с выбранным “ползущим” режимом.

Переключение режимов

Для выбора режима при работе системы Multi-terrain Select используйте диск выбора режима Multi-terrain Select.

После подтверждения выбора режима отобразится название режима и выполнится переключение системы.

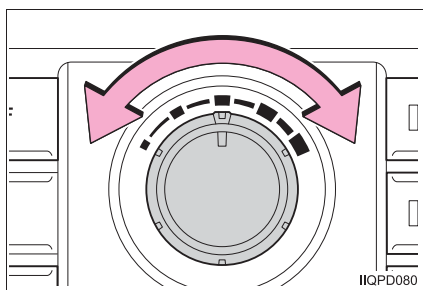

■ Системой Multi-terrain Select можно управлять при следующих условиях

- Переключатель управления полным приводом находится в положении L4.
- При отключении систем Active TRC и VSC.

■ При использовании системы Multi-terrain Select

Невозможно включение или выключение следующих функций.

- VSC
- Active TRC

На многофункциональном дисплее отобразится сообщение о том, что эти функции невозможно переключить.

■ Когда трудно получить тяговое усилие

Режим Mud & Sand (Грязь и песок) обеспечивает максимальную степень пробуксовки колес, затем идут режимы Loose Rock (Гравий), Mogul (Кочки), Rock & Dirt (Камни и грязь) и Rock (Камни).

Проходимость можно улучшить, выбрав режим с меньшей степенью пробуксовки колес, чем в текущем режиме, если степень пробуксовки слишком велика, или наоборот, выбрав режим с большей степенью пробуксовки колес, чем в текущем режиме, если степень пробуксовки слишком мала.

■ Если автомобиль застрял

- Используйте блокировку межосевого дифференциала

Если автомобиль не удается освободить даже при заблокированном межосевом дифференциале, используйте блокировку заднего дифференциала.*

Задний дифференциал невозможно заблокировать, если межосевой дифференциал не заблокирован с переключателем управления полным приводом в положении L4.

- Переключение раздаточной коробки и дифференциалов

Описание работы перечисленных ниже функций см. на указанных страницах.

- Система полного привода (→стр. 150)
- Блокировка межосевого дифференциала (→стр. 150)
- Блокировка заднего дифференциала* (→стр. 161)

■ Если система Active TRC (Система регулирования тягового усилия) работает непрерывно

→стр. 176

■ Когда переключатель управления полным приводом находится в положении L4

Если система Multi-terrain Select не работает и переключатель управления полным приводом находится в положении L4, загорается индикатор "TRC OFF" и "VSC OFF".

■ В случае неисправности системы

Включается индикатор пробуксовывания. Немедленно обратитесь для осмотра автомобиля к любому авторизованному ритейлеру Toyota или в авторизованную ремонтную мастерскую Toyota либо в надежную ремонтную мастерскую.

*: При наличии

**ПРЕДУПРЕЖДЕНИЕ****■ При использовании системы Multi-terrain Select**

Во избежание аварии, которая может привести к тяжелым травмам или гибели, соблюдайте следующие меры предосторожности.

- Может получиться так, что выбранный режим не будет самым оптимальным с точки зрения дорожных условий, таких как уклон, скользкая поверхность, неровность и т.д. (→стр. 85)
- Система Multi-terrain Select не предназначена для расширения предельных возможностей автомобиля. Заранее проверяйте состояние дороги и двигайтесь осторожно.

**ВНИМАНИЕ!****■ Меры предосторожности при использовании**

Система Multi-terrain Select предназначена для использования при движении по бездорожью. Не используйте эту систему в другое время.

Multi-terrain Monitor*

Система Multi-terrain Monitor помогает водителю проверять обстановку вокруг автомобиля. Она помогает понять условия движения в разнообразных ситуациях, таких как движение по бездорожью или проверка на наличие препятствий при парковке.



ПРЕДУПРЕЖДЕНИЕ

■ При использовании системы Multi-terrain Monitor

Во избежание аварии, которая может привести к тяжелым травмам или гибели, соблюдайте следующие меры предосторожности.

- Не полагайтесь исключительно на систему Multi-terrain Monitor. Ведите автомобиль осторожно, как если бы Вы ехали на неоснащенном автомобиле, непосредственно проверяя безопасность области вокруг автомобиля. Особенно старайтесь избегать припаркованных машин и других препятствий.
- В зависимости от характеристик объектива камеры отображаемые на экране системы Multi-terrain Monitor расстояния, расположение людей или препятствий могут немного отличаться от реальных условий. Перед вождением проверяйте безопасность области вокруг автомобиля визуально.
- Никогда не двигайтесь, глядя только на экран. При вождении непосредственно проверяйте безопасность области вокруг автомобиля, осматривая область самостоятельно и при помощи зеркал.
- При низких температурах экран может выглядеть темным или изображение может быть бледным. Особенно изображения движущихся объектов могут искажаться или пропадать с экрана. Поэтому ведите автомобиль осторожно, непосредственно проверяя безопасность области вокруг автомобиля.

Экраны системы Multi-terrain Monitor

В соответствии с условиями движения можно выбирать следующие экраны.

- Экраны могут различаться в зависимости от условий, таких как положение рычага управления трансмиссией и скорость автомобиля. (→стр. 96)
- В зависимости от отображаемого экрана дисплей может переключиться из нормального режима в режим широкого обзора.

*: При наличии

■ Экраны для случая, когда переключатель управления полным приводом находится в положении L4

● При проверке области спереди и сбоку от автомобиля

► Обзор спереди и с двух сторон

► Обзор спереди и с двух сторон (передняя область увеличена)

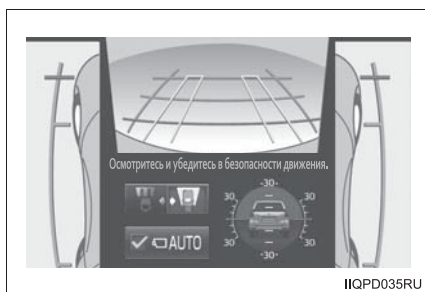

→стр. 99



→стр. 99

● При проверке состояния дорожного покрытия под автомобилем

► Обзор дороги под автомобилем и обзор с двух сторон

► Обзор дороги под автомобилем и обзор с двух сторон (увеличение спереди)

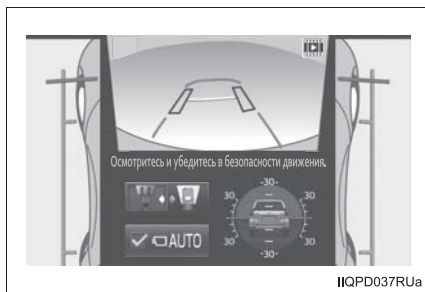

→стр. 103

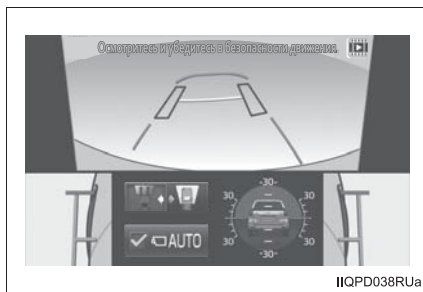

→стр. 103

● При проверке области сзади автомобиля

▶ Обзор сзади и с двух сторон

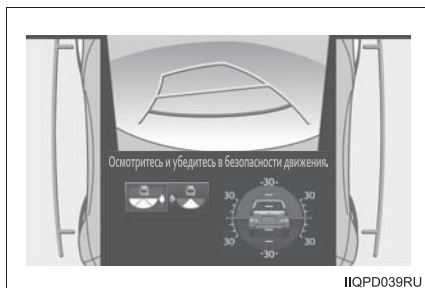

→стр. 105

▶ Широкий обзор сзади*1



→стр. 105

▶ Вид сзади*2

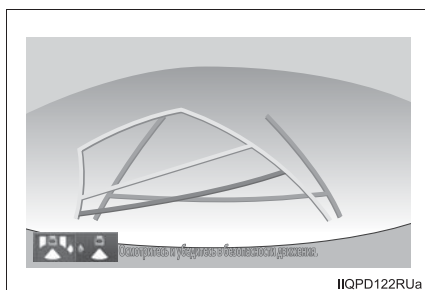

→стр. 105

*1: Автомобили с запасным колесом, закрепленным под полом

*2: Автомобили с запасным колесом, закрепленным на двери багажного отделения

■ **Экраны для случая, когда переключатель управления полным приводом находится в положении H4**

- При проверке области перед автомобилем (панорама и широкий обзор спереди)

→стр. 108

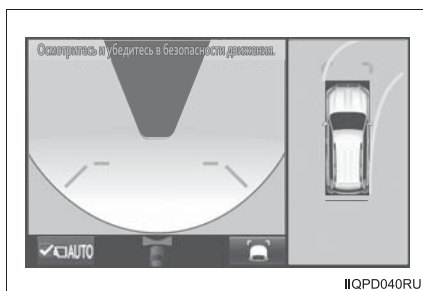

- При проверке области с двух сторон от автомобиля (вид сбоку)

→стр. 110



● При проверке области сзади автомобиля

▶ Панорама и обзор сзади

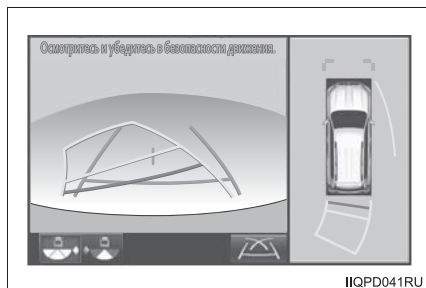

→стр. 113

▶ Широкий обзор сзади*¹



→стр. 113

▶ Вид сзади*²

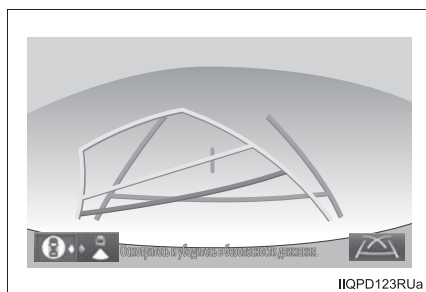

→стр. 113

*1: Автомобили с запасным колесом, закрепленным под полом

*2: Автомобили с запасным колесом, закрепленным на двери багажного отделения

- При проверке области с двух сторон от автомобиля, спереди и сзади автомобиля (со сложенными наружными зеркалами заднего вида)

- ▶ Широкий обзор спереди и вид с боку
- ▶ Вид сзади и вид с боку

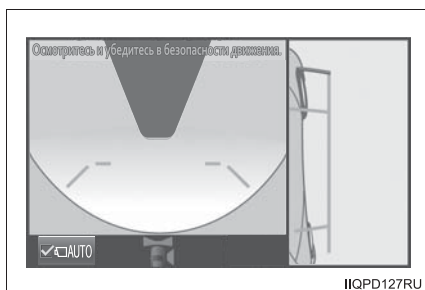

→стр. 119

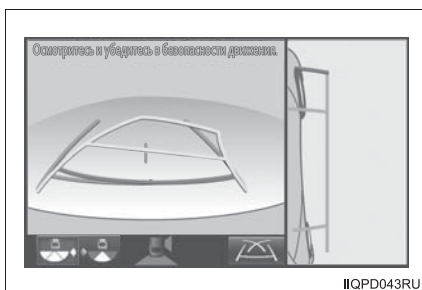

→стр. 119

- ▶ Вид с боку



→стр. 119

Использование экрана системы Multi-terrain Monitor

■ Отображение экрана системы Multi-terrain Monitor

Экран системы Multi-terrain Monitor отображается, когда нажат переключатель VIEW, в то время как переключатель двигателя переведен в положение “ON” (автомобили без интеллектуальной системы входа и запуска) или режим IGNITION ON (автомобили с интеллектуальной системой входа и запуска).

Когда скорость автомобиля превышает определенное значение в течение определенного периода времени, на дисплее опять отображается экран навигационной системы* или экран управления звуком и т.п.

Количество времени, в течение которого отображается экран системы Multi-terrain Monitor, зависит от условий движения, таких как скорость автомобиля. (→стр. 99)

- ① Переключатель VIEW
- ② Индикация

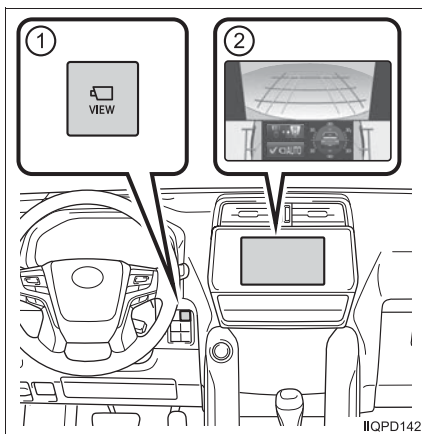

*: Автомобили с навигационной системой

■ Использование переключателя

На некоторых экранах режим или настройки индикации можно изменять при помощи переключателей.

● Переключатель режима автоматического отображения

Когда включен режим автоматического отображения, экран системы Multi-terrain Monitor отображается при указанных ниже условиях, даже если переключатель VIEW не использовался.

- Рычаг управления трансмиссией перемещен в положение D, S или N
- Во время движения скорость автомобиля не превышает 10 км/ч (кроме случая, когда рычаг управления трансмиссией находится в положении R)

Режим автоматического отображения включается-выключается каждый раз при выборе переключателя



Когда режим автоматического отображения включен, на значке отображается отметка.

Даже если режим автоматического отображения включен, дисплей можно переключить нажатием переключателя VIEW.



IIQPD044RU

● Переключатели выбора отображения

Следующие переключатели можно выбирать или нажимать для переключения экранов системы Multi-terrain Monitor и для перехода между нормальным режимом и режимом широкого обзора.

Переключатель	Функция
Переключатель VIEW	 Изменение индикации (→стр. 96)
Переключатель выбора режима отображения	 *1 Переключение между обзором сзади и широким обзором сзади (→стр. 105, 113)
	 *2 Переключение между обзором с двух сторон и обзором сзади (→стр. 105)
	 *2 Переключение между панорамным обзором сзади и обзором сзади (→стр. 113)
Переключатель выбора обзора дороги под автомобилем	 Переключение между обзором спереди и обзором дороги под автомобилем (→стр. 99, 103)

*1: Автомобили с запасным колесом, закрепленным под полом

*2: Автомобили с запасным колесом, закрепленным на двери багажного отделения



Смена экрана системы Multi-terrain Monitor

Экран системы Multi-terrain Monitor можно переключить при помощи переключателей описанным ниже способом. (Экраны, которые можно отобразить, зависят от положения рычага управления трансмиссией и переключателя управления полным приводом)

■ Экраны для случая, когда переключатель управления полным приводом находится в положении L4

 : Нажать 

 : Выберите  *1,  *2

 : Выберите 

 : Переведите рычаг управления трансмиссией

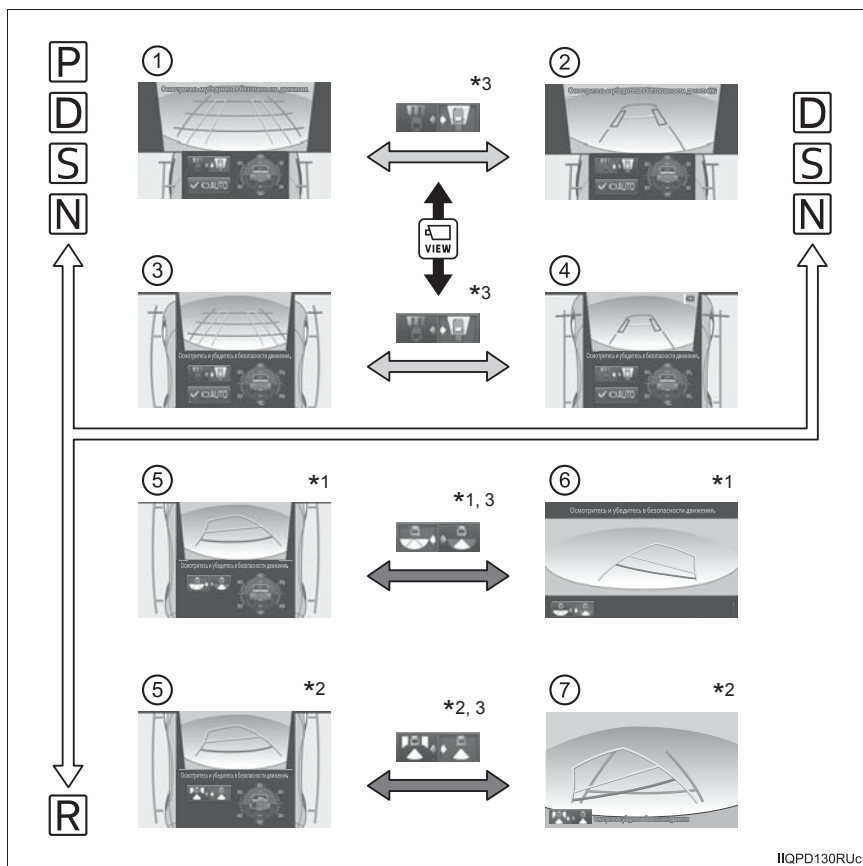

IIQPD130RUC

- ① Обзор спереди и с двух сторон (передняя область увеличена): →стр. 99
- ② Обзор дороги под автомобилем и обзор с двух сторон (передняя область увеличена): →стр. 103
- ③ Обзор спереди и с двух сторон: →стр. 99
- ④ Обзор дороги под автомобилем и обзор с двух сторон: →стр. 103
- ⑤ Обзор сзади и с двух сторон: →стр. 105
- ⑥ Широкий обзор сзади*¹: →стр. 105
- ⑦ Обзор сзади*²: →стр. 105

*¹: Автомобили с запасным колесом, закрепленным под полом

*²: Автомобили с запасным колесом, закрепленным на двери багажного отделения

*³: Отображение на экране можно переключать нажатием на изображение с камеры на экране.

■ Экраны для случая, когда переключатель управления полным приводом находится в положении Н4

➡ : Нажать 

➡ : Выберите  *1,  *2

➡ : Переведите рычаг управления трансмиссией

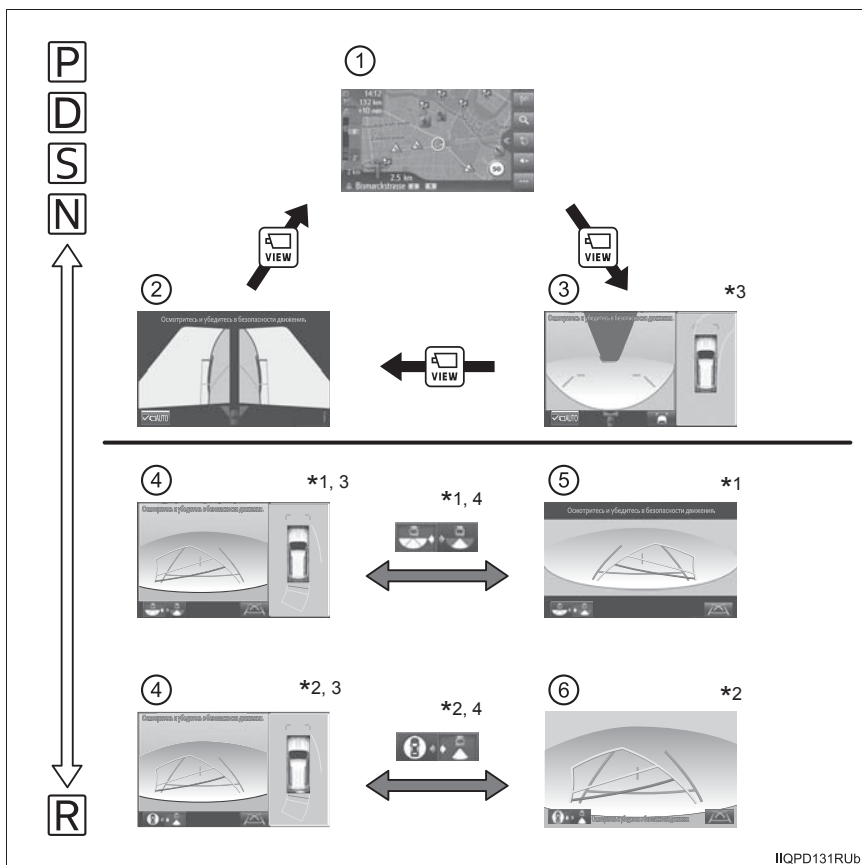

- ① Экран навигации*5, экран ④ Панорама и обзор сзади: управление звуком и т.п. →стр. 113
- ② Вид сбоку: →стр. 110
- ③ Панорама и широкий обзор сзади*1: →стр. 113
- ④ Панорама и обзор сзади: →стр. 108
- ⑤ Широкий обзор сзади*1: →стр. 113
- ⑥ Обзор сзади*2: →стр. 113

- *1: Автомобили с запасным колесом, закрепленным под полом
- *2: Автомобили с запасным колесом, закрепленным на двери багажного отделения
- *3: Отображаемый экран отличается, если наружные зеркала заднего вида сложены.
- *4: Отображение на экране можно переключать нажатием на изображение с камеры на экране.
- *5: Автомобили с навигационной системой

■ Отображение экранов системы Multi-terrain Monitor

Количество времени, в течение которого отображается экран системы Multi-terrain Monitor, зависит от скорости автомобиля в момент нажатия переключателя VIEW.

Экран системы Multi-terrain Monitor отображается при нажатии переключателя VIEW, если скорость автомобиля не превышает 20 км/ч.

Если скорость автомобиля превышает 20 км/ч, экран системы Multi-terrain Monitor закрывается.

■ Отображение экранов и функции

Различные экраны системы Multi-terrain Monitor отображают вспомогательную информацию для водителя в некоторых ситуациях, возникающих при вождении автомобиля, например при проверке препятствий во время движения вперед или назад либо при оценке состояния дорожного покрытия во время движения в условиях бездорожья.

■ Обзор спереди и с двух сторон

Обзор спереди и с двух сторон можно использовать для проверки области вокруг передней части автомобиля.

- В дополнение к изображению передней части автомобиля отображаются направляющие для облегчения принятия решения, когда водитель выбирает направление движения вперед.
- Если переключатель VIEW нажимается во время отображения экрана, экран переключается из нормального режима в режим увеличения. (Для возврата в обычный режим нажмите этот переключатель еще раз.)
- Если рулевое колесо повернуто на 270° или больше, направляющие линии и другие элементы индикации, помогающие при повороте, отображаются автоматически.

● Описание экрана

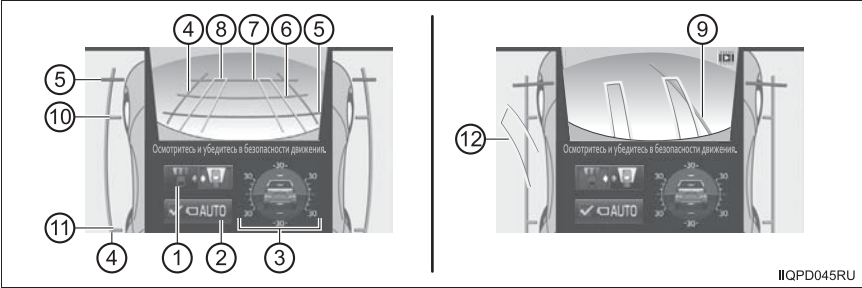

IIQPD045RU

① Переключатель выбора обзора дороги под автомобилем

Переключение между обзором спереди и обзором дороги под автомобилем осуществляется каждый раз при выборе переключателя.

② Переключатель режима автоматического отображения →стр. 95

③ Отображение кренометра/ информации о пробуксовывании колес

Отображается оценка угла наклона автомобиля либо информация о пробуксовывании колес. (→стр. 101)

④ Линии ширины автомобиля (синие)

Показывают ширину автомобиля с учетом наружного зеркала заднего вида.

⑤ Линия расстояния в 0,5 м (красная)

⑥ Линия расстояния в 1 м (синяя)

⑦ Линия расстояния в 2 м (синяя)

Линии ⑤–⑦ показывают приблизительное расстояние от переднего края автомобиля.

⑧ Линия курса переднего колеса (желтая)

Показывает намеченный курс передних колес в соответствии с положением рулевого колеса.

⑨ Направляющая линия движения вперед (синяя)

Показывает намеченный курс колес максимально возможного крутого поворота.

⑩ Линия контакта переднего колеса (синяя)

⑪ Линия контакта заднего колеса (синяя)

Линии ⑩ и ⑪ показывают приблизительное положение колес.

⑫ Линия курса заднего колеса (желтая)

Показывает намеченный курс задних колес.

● **Функция прокрутки обзора спереди**

Эта функция работает, когда переключатель управления полным приводом находится в положении L4.

Изображение обзора спереди автоматически отображается параллельным для помощи водителю при проверке состояния дорожного покрытия независимо от наклона автомобиля.

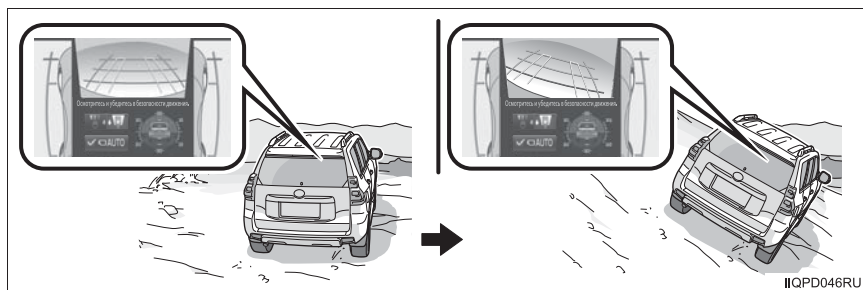

● **Кренометр**

Измеритель наклона показывает наклон автомобиля вперед, назад, влево и вправо в диапазоне от 0° до приблизительно 30°.

- ① **Метки угла наклона вперед и назад**

Показывают наклон автомобиля в градусах вперед и назад.

- ② **Метки угла наклона влево и вправо**

Показывают наклон автомобиля в градусах влево и вправо.

- ③ **Указатель**

Указывает градус наклона автомобиля относительно параллельной линии.

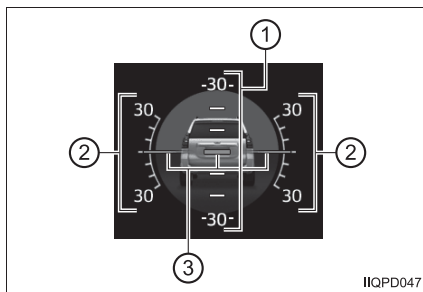

● Индикация пробуксовывания

При обнаружении пробуксовывания экран кренометра автоматически сменяется экраном с информацией о пробуксовывании.

① Экран шин

При пробуксовке шин обозначает положение свободно вращающихся шин желтым цветом. (В “ползущем” режиме все колеса обозначаются желтым цветом.)

② Всплывающий экран системы помощи при парковке Toyota

Отображается при обнаружении препятствия, когда система помощи при парковке Toyota включена.

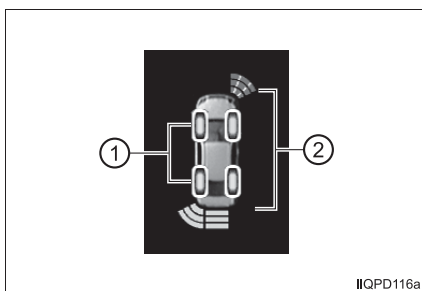

■ Обзор спереди и с двух сторон

Экран может отображаться, когда рычаг управления трансмиссией находится в положении P, D, S или N.

■ Функция прокрутки обзора спереди

- Наклон автомобиля, отображаемый на экране, может отличаться от фактического.
- При прокрутке изображения углы переднего бампера могут быть не видны на экране.

■ Отображение кренометра

- Угол наклона автомобиля в градусах отображается на экране при помощи движения указателя и поворота изображения автомобиля.
- Цвет меток градуса наклона вперед, назад, влево и вправо изменяется в зависимости от текущего наклона автомобиля.
- После перевода переключателя двигателя в режим IGNITION ON градус наклона не отображается, пока это значение не будет определено.
- Значение градуса наклона, отображаемое на кренометре, является приблизительным и может отличаться от значений, измеренных при помощи других приборов.

■ Отображение кренометра/информации о пробуксовывании колес

Когда система помощи при парковке Toyota обнаруживает препятствие или другой автомобиль, на экране кренометра/информации о пробуксовывании колес всплывает предупреждающее сообщение.

■ Обзор дороги под автомобилем и обзор с двух сторон

На изображении области от края автомобиля приблизительно до 3 м от текущего положения автомобиля отображаются линии, показывающие текущее положение автомобиля и колес. Они помогают водителю проверить область под автомобилем или определить положение передних колес.

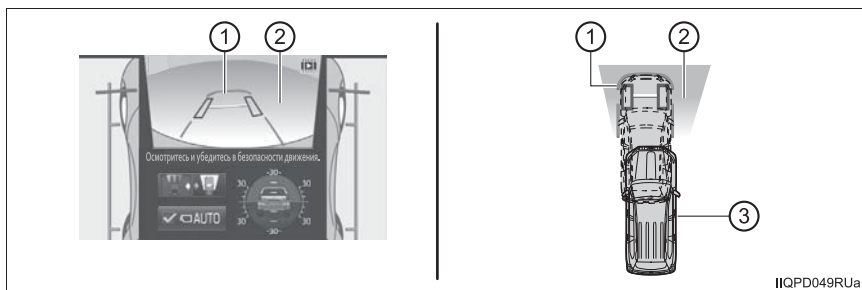

- ① Текущее местоположение автомобиля
- ② Изображение, отображаемое при обзоре дороги под автомобилем (изображение области от края автомобиля приблизительно до 3 м от текущего положения автомобиля)
- ③ Положение автомобиля в момент получения изображения (область от края автомобиля приблизительно до 3 м от текущего положения автомобиля)

● Отображение обзора дороги под автомобилем

Во время отображения обзора спереди полностью остановите автомобиль и нажмите .

Повторное нажатие  возвращает экран переднего обзора.

● Описание экрана

- ① Линии индикатора положения колес (черные)
Показывают приблизительное положение передних колес.
- ② Линии индикатора положения автомобиля (синие)
Показывают приблизительное положение автомобиля.

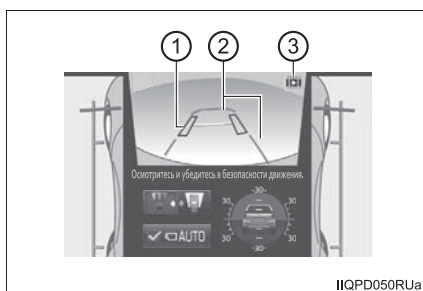

③ Значок (мигание)

Указывает на то, что изображение обзора дороги под автомобилем было получено в прошлом.

■ Обзор дороги под автомобилем и обзор с двух сторон

- Экран может отображаться, когда рычаг управления трансмиссией находится в положении D, S или N.
- Если при обзоре дороги под автомобилем скорость автомобиля достигает или превышает 5 км/ч, экран автоматически возвращается к обзору спереди.
- В следующих ситуациях переключатель обзора дороги под автомобилем не работает.
 - Автомобиль не полностью остановлен
 - После запуска двигателя не пройдено определенное расстояние
 - После перевода переключателя управления полным приводом в положение L4 не пройдено определенное расстояние
- В следующих ситуациях система может работать неправильно или переключение на обзор дороги под автомобилем может быть невозможно.
 - Дорога покрыта снегом
 - В ночное время дорога не освещена
 - Объектив камеры покрыт грязью и т.п.
 - Наличие воды перед автомобилем (река, лужа, морская вода и т.п.)



ПРЕДУПРЕЖДЕНИЕ

■ Направляющие линии

Линии положения колес и линии положения автомобиля могут отличаться от реального положения в зависимости от числа пассажиров, веса багажа, угла наклона дороги, состояния дорожного покрытия, яркости освещения окружающей обстановки и т.п. При вождении автомобиля всегда проверяйте безопасность области вокруг автомобиля.

■ Отображение обзора дороги под автомобилем

Отображаемое изображение было снято в 3 м от текущего положения автомобиля. Если объекты перемещаются после того, как изображение было получено, отображаемое на экране изображение может отличаться от фактического.

■ Обзор сзади и с двух сторон/широкий обзор сзади*1/обзор сзади*2

На изображении области сзади автомобиля отображаются направляющие линии, которые могут помочь при принятии решения относительно курса движения и проверке водителем безопасности области сзади автомобиля, а также при парковке.

● Описание экрана

► Обзор сзади и с двух сторон

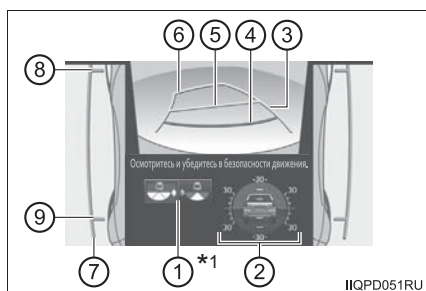

► Широкий обзор сзади*1

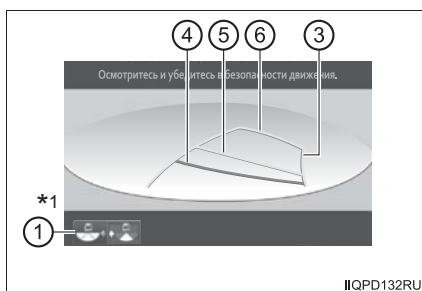

► Обзор сзади*2

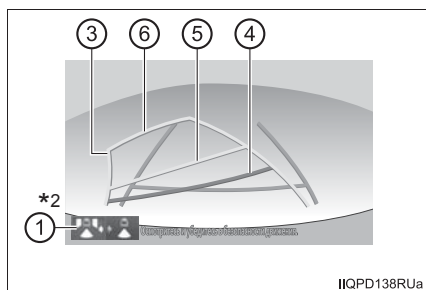

- ① Переключатель выбора режима отображения
 - Переключение между обзором сзади и с двух сторон и широким обзором сзади каждый раз при выборе переключателя.*¹
 - Переключение между обзором сзади и с двух сторон и обзором сзади каждый раз при выборе переключателя.*²
 - ② Отображение кренометра/информации о пробуксовывании колес
→стр. 101
 - ③ Проекция линий курса (желтые)
Показывают намеченный курс автомобиля в соответствии с движением рулевого колеса.
 - ④ Линия расстояния в 0,5 м (красная)
 - ⑤ Направляющая линия расстояния в 1 м (желтая)
 - ⑥ Направляющая линия расстояния в 2,5 м (желтая)
 - ④ Линии, ⑤ и ⑥ показывают приблизительное расстояние от заднего края автомобиля.
 - ⑦ Направляющая линия ширины автомобиля (синяя)
Показывает приблизительную ширину автомобиля с учетом наружных зеркал заднего вида.
 - ⑧ Линия контакта переднего колеса (синяя)
 - ⑨ Линия контакта заднего колеса (синяя)
Линии ⑧ и ⑨ показывают приблизительное положение колес.
- *1: Автомобили с запасным колесом, закрепленным под полом
- *2: Автомобили с запасным колесом, закрепленным на двери багажного отделения

■ Обзор сзади и с двух сторон/широкий обзор сзади*1/обзор сзади*2

- Экран может отображаться, когда рычаг управления трансмиссией находится в положении R.

*1: Автомобили с запасным колесом, закрепленным под полом

*2: Автомобили с запасным колесом, закрепленным на двери багажного отделения

■ Направляющие линии

Если дверь багажного отделения не закрыта, направляющие не отображаются. Если направляющие не отображаются, даже когда дверь багажного отделения закрыта, для осмотра автомобиля обратитесь к любому авторизованному ритейлеру Toyota или в авторизованную ремонтную мастерскую Toyota либо в надежную ремонтную мастерскую.

■ Всплывающий экран системы помощи при парковке Toyota

→См. «Руководство для Владельца».

**ПРЕДУПРЕЖДЕНИЕ****■ Направляющие линии**

Линии положения колес и линии положения автомобиля могут отличаться от реального положения в зависимости от числа пассажиров, веса багажа, угла наклона дороги, состояния дорожного покрытия, яркости освещения окружающей обстановки и т.п. При вождении автомобиля всегда проверяйте безопасность области вокруг автомобиля.

■ Панорама и широкий обзор спереди

Вид сверху на автомобиль и изображение с передней камеры отображаются одновременно и помогают водителю проверить обстановку впереди, слева и справа от автомобиля на перекрестках (в том числе Т-образных) с плохой видимостью.

● Описание экрана

В соответствии с условиями движения можно выбрать 2 следующих типа отображения.

- ▶ Режим отображения направляющих линий расстояния
- ▶ Режим отображения проекции линий курса

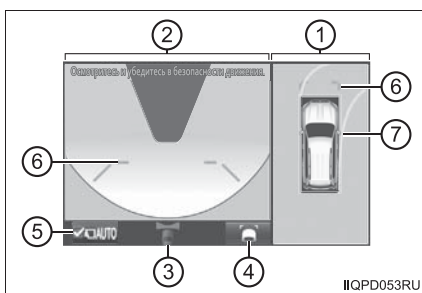
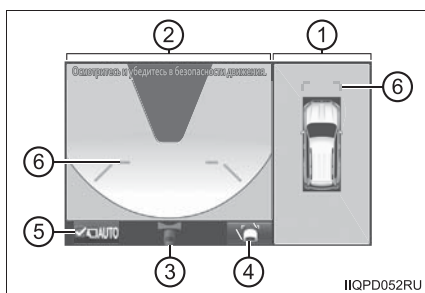

① Панорама

Вид на автомобиль сверху.

② Широкий обзор спереди

Отображение области перед автомобилем.

③ Отображаемая область

④ Переключатель отображения направляющих линий

→стр. 109

⑤ Переключатель режима автоматического отображения

→стр. 95

⑥ Передняя направляющая линия расстояния (синяя)

Отображение расстояния приблизительно в 1 м от переднего края автомобиля.

⑦ Проекция линий намеченного курса при движении вперед

Отображаются автоматически, когда рулевое колесо повернуто на 90° или больше от центрального положения.

Показывают намеченный курс автомобиля в соответствии с движением рулевого колеса.

- Переключение в автоматический режим отображения
→стр. 95
- Переключение режимов отображения направляющих линий

При каждом выборе переключателя отображения направляющих линий переключается режим и изменяется изображение.

Выбранный режим	Режим отображения направляющих линий расстояния	Режим отображения проекции линий курса
Изображение переключателя		

■ Панорама и широкий обзор спереди

Экран может отображаться, когда рычаг управления трансмиссией находится в положении P, D, S или N.

■ Всплывающий экран системы помощи при парковке Toyota

→См. «Руководство для Владельца».

ПРЕДУПРЕЖДЕНИЕ

■ Направляющие линии

Линии положения колес и линии положения автомобиля могут отличаться от реального положения в зависимости от числа пассажиров, веса багажа, угла наклона дороги, состояния дорожного покрытия, яркости освещения окружающей обстановки и т.п. При вождении автомобиля всегда проверяйте безопасность области вокруг автомобиля.

■ Вид сбоку

Отображается изображение с обеих боковых камер, оно помогает водителю проверить обстановку по обеим сторонам от автомобиля или убедиться в безопасности на узких дорогах.

● Описание экрана

- ① Обзор сбоку (слева спереди)
- ② Обзор сбоку (справа спереди)
- ③ Отображаемая область
- ④ Линии ширины автомобиля (синие)

Показывают приблизительную ширину автомобиля с учетом наружных зеркал заднего вида.

- ⑤ Передняя направляющая линия расстояния (красная)

Отображение расстояния приблизительно в 0,5 м от переднего края автомобиля.

- ⑥ Линия контакта переднего колеса (синяя)

Показывает приблизительное положение переднего колеса.

- ⑦ Переключатель режима автоматического отображения

→стр. 95

- ⑧ Датчик системы помощи при парковке Toyota

Когда система помощи при парковке Toyota включена, при обнаружении препятствия всплывает значок. (Информацию о системе помощи при парковке Toyota см. в «Руководство для Владельца».)

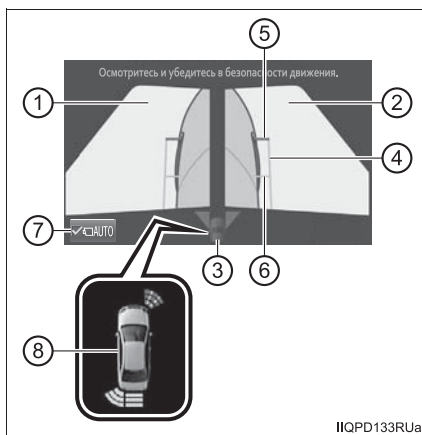

● Использование линий ширины автомобиля

Можно проверить относительное расстояние между препятствием и линиями ширины автомобиля.

Пример 1. Когда препятствие находится перед автомобилем
Управляйте рулевым колесом таким образом, чтобы линия ширины автомобиля и препятствие не пересекались.

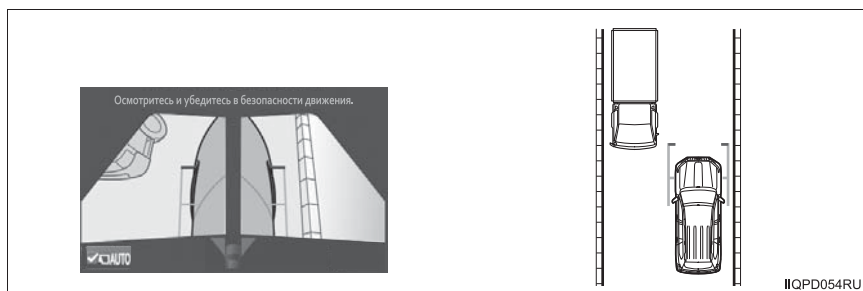

Пример 2. При парковке на обочине
Следует подъехать к обочине, но следить за тем, чтобы линия ширины автомобиля не пересекалась с поребриком и другими препятствиями.
После проверки расстояния до обочины дороги управляйте автомобилем так, чтобы линия ширины автомобиля и поребрик или другое препятствие располагались параллельно – это позволит ровно припарковать автомобиль.



■ Вид сбоку

- Экран может отображаться, когда рычаг управления трансмиссией находится в положении P, D, S или N.
- Когда наружные зеркала заднего вида сложены, отображаемая область меняется (область на экране, не закрашенная черным). (→стр. 119)

■ Всплывающий экран системы помощи при парковке Toyota

→См. «Руководство для Владельца».

**ПРЕДУПРЕЖДЕНИЕ****■ Направляющие линии**

Линии положения колес и линии положения автомобиля могут отличаться от реального положения в зависимости от числа пассажиров, веса багажа, угла наклона дороги, состояния дорожного покрытия, яркости освещения окружающей обстановки и т.п. При вождении автомобиля всегда проверяйте безопасность области вокруг автомобиля.

■ Панорама и обзор сзади/широкий обзор сзади*1/обзор сзади*2

- Панорама и обзор сзади:

Вид на автомобиль сверху и изображение с задней камеры отображаются одновременно и помогают водителю при проверке безопасности области во время парковки.

- Широкий обзор сзади*1:

Изображение с задней камеры отображается в диапазоне приблизительно 180° и помогает водителю при проверке безопасности области во время движения задним ходом.

- Вид сзади*2

Отображается изображение с задней камеры и помогает водителю при проверке безопасности области во время движения задним ходом.

● Описание экрана

► Панорама и обзор сзади

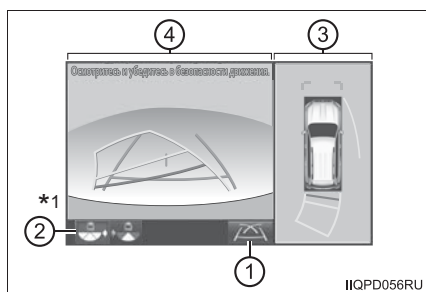

► Широкий обзор сзади*1

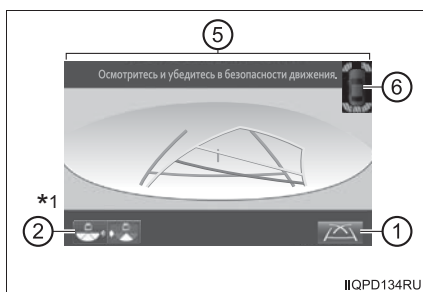

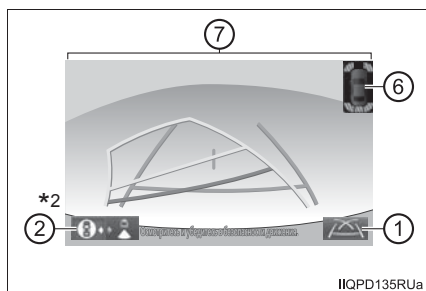

► Обзор сзади*2



- ① Переключатель направляющих линий
→стр. 109
 - ② Переключатель выбора режима отображения
 - Переключение между панорамой и обзором сзади и широким обзором сзади каждый раз при выборе переключателя.*¹
 - Переключение между панорамой/обзором сзади и обзором сзади каждый раз при выборе переключателя.*²
 - ③ Панорама и обзор сзади
 - ④ Вид сзади
При касании дисплея экран переключается на широкий обзор сзади*¹ или обзор сзади*².
 - ⑤ Широкий обзор сзади*²
При касании дисплея экран переключается на панорамный обзор сзади.
 - ⑥ Датчик системы помощи при парковке Toyota
Когда система помощи при парковке Toyota включена, при обнаружении препятствия всплывает значок. (Информацию о системе помощи при парковке Toyota см. в «Руководство для Владельца».)
 - ⑦ Вид сзади*²
При касании дисплея экран переключается на панорамный обзор сзади.
- *¹: Автомобили с запасным колесом, закрепленным под полом
- *²: Автомобили с запасным колесом, закрепленным на двери багажного отделения

● Переключение режимов

При каждом выборе переключателя отображения направляющих линий переключается режим и изменяется изображение значка.

Выбранный режим	Режим отображения проекции линий курса	Режим отображения направляющей линии помощи при парковке	Режим отображения направляющих линий расстояния
Отображаемый значок			

- Режим отображения проекции линий курса: отображаются проекции линий курса, которые меняются в соответствии с поворотом рулевого колеса.
- Режим отображения направляющих линий помощи при парковке: Отображаются повернутые в обратном направлении операции рулевого колеса (направляющие линии помощи при парковке). Используйте этот режим, если Вы привыкли к автомобилю (если Вы можете припарковаться без отображения линий курса).
- Режим отображения направляющих линий расстояния: отображаются только направляющие линии расстояния. Используйте этот режим, когда направляющие линии не нужны.

● Направляющие линии

Панорама и обзор сзади приведены здесь в качестве примера.

▶ Режим отображения проекции линий курса

▶ Режим отображения направляющей линии помощи при парковке

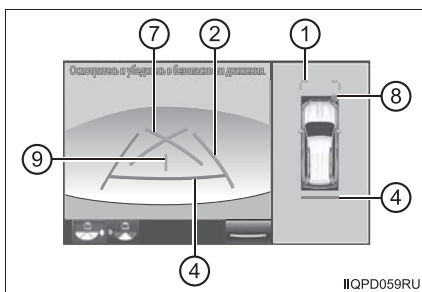
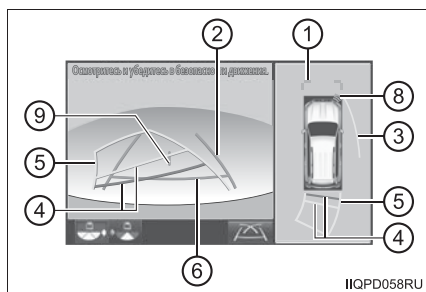

► Режим отображения направляющих линий расстояния

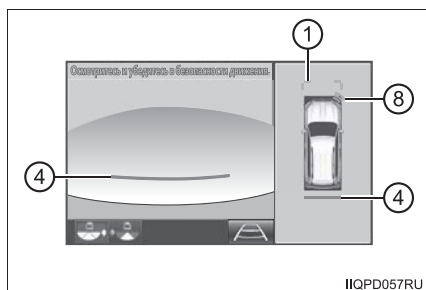

- ① Передняя направляющая линия расстояния (синяя)
Отображение расстояния приблизительно в 1 м от переднего края автомобиля.
- ② Задние внешние направляющие линии ширины автомобиля
Показывают намеченный курс автомобиля при движении задним ходом прямо.
 - Отображаемая ширина больше фактической ширины автомобиля.
 - В режиме отображения проекции линий курса это элемент пересекает проекции линий курса при движении прямо.
- ③ Проекция боковой линии курса (желтая)
Показывает проекцию обратного курса, рассчитанного по углу рулевого колеса.
Проекция обратного курса с внешней стороны поворота отображается в соответствии с направлением движения рулевого колеса.
- ④ Задняя направляющая линия расстояния
Показывает приблизительное расстояние от заднего края автомобиля (в центре). (Красная линия: прибл. в 0,5 м. Желтая линия: прибл. в 1 м.)
В режиме отображения проекции линий курса задняя направляющая линия расстояния меняется в соответствии с поворотом рулевого колеса.
- ⑤ Проекция обратной линии курса (желтая)
Изменяется в соответствии с поворотом рулевого колеса и показывает намеченный курс автомобиля.
- ⑥ Задняя направляющая линия расстояния (синяя)
Показывает расстояние приблизительно в 0,5 м от заднего края автомобиля (в центре).

⑦ Направляющая линия помощи при парковке (синяя)

Показывает намеченный курс колес максимально возможного крутого поворота.

⑧ Датчик системы помощи при парковке Toyota

Когда система помощи при парковке Toyota включена, при обнаружении препятствия отображается значок. (Информацию о системе помощи при парковке Toyota см. в «Руководство для Владельца».)

⑨ Линия центра автомобиля (синяя)

Показывает приблизительное положение центра автомобиля на земле.

● Порядок парковки

→См. «Руководство для Владельца».

■ **Панорама и обзор сзади/широкий обзор сзади*1/обзор сзади*2**

- Экран может отображаться, когда рычаг управления трансмиссией находится в положении R.

*1: Автомобили с запасным колесом, закрепленным под полом

*2: Автомобили с запасным колесом, закрепленным на двери багажного отделения

■ **Направляющие линии**

Если дверь багажного отделения не закрыта, направляющие не отображаются. Если направляющие не отображаются, даже когда дверь багажного отделения закрыта, для осмотра автомобиля обратитесь к любому авторизованному ритейлеру Toyota или в авторизованную ремонтную мастерскую Toyota либо в надежную ремонтную мастерскую.

■ **Всплывающий экран системы помощи при парковке Toyota**

→См. «Руководство для Владельца».

 **ПРЕДУПРЕЖДЕНИЕ**
■ **Направляющие линии**

Линии положения колес и линии положения автомобиля могут отличаться от реального положения в зависимости от числа пассажиров, веса багажа, угла наклона дороги, состояния дорожного покрытия, яркости освещения окружающей обстановки и т.п. При вождении автомобиля всегда проверяйте безопасность области вокруг автомобиля.

**ПРЕДУПРЕЖДЕНИЕ****■ При использовании панорамы и обзора сзади/широкого обзора сзади*¹ или обзора сзади*²**

- Если внешние направляющие линии ширины автомобиля и проекции линий курса не выровнены по центральному положению рулевого колеса, следует минимум 5 минут проехать вперед по дороге, где практически отсутствует транспорт и как можно меньше поворотов. Если признаки не удалось устранить, обратитесь к любому авторизованному ритейлеру Toyota или в авторизованную ремонтную мастерскую Toyota либо в надежную ремонтную мастерскую.
- Отображаемая при помощи направляющих линий ширина автомобиля больше фактической ширины автомобиля. При движении задним ходом всегда проверяйте окружающую обстановку и безопасность области сзади автомобиля.

*¹: Автомобили с запасным колесом, закрепленным под полом

*²: Автомобили с запасным колесом, закрепленным на двери багажного отделения

■ Отображение при сложенных наружных зеркалах заднего вида (боковой обзор и вид сбоку)

Когда наружные зеркала заднего вида сложены, отображается один из показанных ниже экранов и помогает водителю проверить безопасность области вокруг автомобиля или припарковаться вдоль какого-либо объекта близко к нему.

● Описание экрана

- ▶ При отображении широкого обзора спереди
- ▶ При отображении обзора сзади

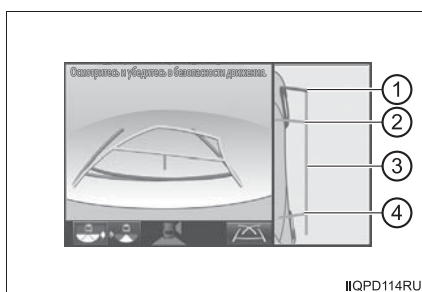
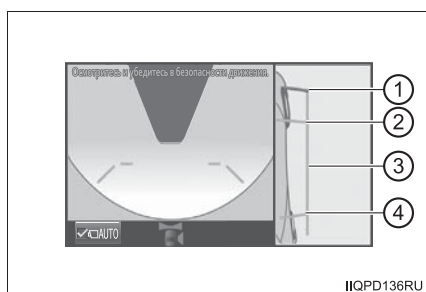

- ▶ При отображении вида сбоку

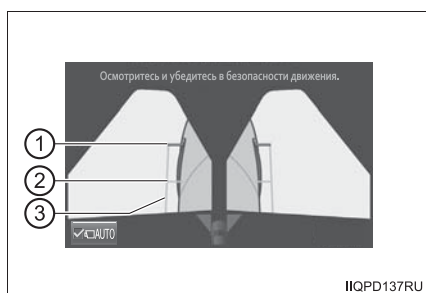

Информацию о других видах (кроме вида сбоку) см. на соответствующей странице.

- ① Передняя направляющая линия расстояния (красная)
Отображение расстояния приблизительно в 0,5 м от переднего края автомобиля.
- ② Линия контакта переднего колеса (синяя)
Показывает приблизительное положение переднего колеса.
- ③ Линии ширины автомобиля (синие)
Показывают приблизительную ширину автомобиля с учетом наружных зеркал заднего вида.
- ④ Линия контакта заднего колеса (синяя)
Показывает приблизительное положение заднего колеса.

● Использование линий ширины автомобиля

Можно проверить относительное расстояние между препятствием и линиями ширины автомобиля.

- Следует подъехать к обочине, но следить за тем, чтобы линия ширины автомобиля не пересекалась с поребриком и другими препятствиями.
- После проверки расстояния до обочины дороги управляйте автомобилем так, чтобы линия ширины автомобиля и поребрик или другое препятствие располагались параллельно – это позволит ровно припарковать автомобиль.

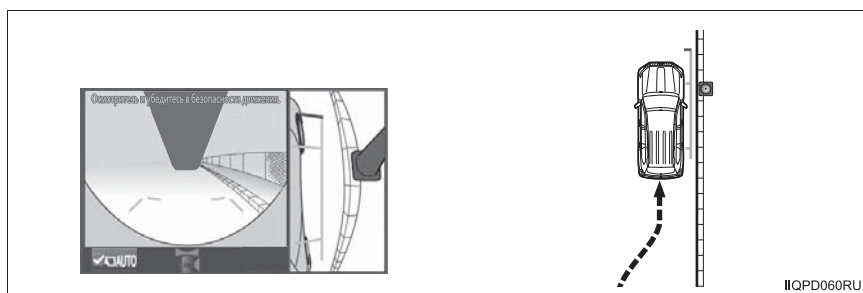

■ Всплывающий экран системы помощи при парковке Toyota

→См. «Руководство для Владельца».

⚠ ПРЕДУПРЕЖДЕНИЕ

■ Направляющие линии

Линии положения колес и линии положения автомобиля могут отличаться от реального положения в зависимости от числа пассажиров, веса багажа, угла наклона дороги, состояния дорожного покрытия, яркости освещения окружающей обстановки и т.п. При вождении автомобиля всегда проверяйте безопасность области вокруг автомобиля.

■ Индикация системы помощи при парковке Toyota

Если включена система помощи при парковке Toyota (→См. «Руководство для владельца»), всплывающий значок предупреждает водителя об обнаружении препятствия.

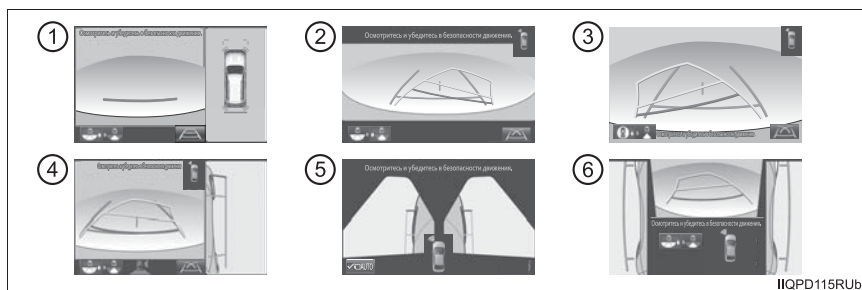

- ① Пример всплывающего экрана при отображении панорамы
- ② Пример всплывающего экрана при отображении широкого обзора сзади*1
- ③ Пример всплывающего экрана при отображении обзора сзади*2
- ④ Пример всплывающего экрана при отображении обзора сбоку (со сложенными зеркалами)
- ⑤ Пример всплывающего экрана при отображении вида сбоку
- ⑥ Пример всплывающего экрана при отображении обзора спереди и с двух сторон, обзора снизу и с двух сторон или обзора сзади и с двух сторон

*1: Автомобили с запасным колесом, закрепленным под полом

*2: Автомобили с запасным колесом, закрепленным на двери багажного отделения

■ Всплывающий экран системы помощи при парковке Toyota

Когда используется система помощи при парковке Toyota, в случае обнаружения препятствия отображается всплывающий дисплей (→См. «Руководство для Владельца»).

Однако эта функция только информирует водителя о том, что препятствие близко к автомобилю, а само препятствие не отображается на экране. Обязательно визуально проверьте безопасность области вокруг автомобиля.

При использовании системы Multi-terrain Monitor

Соблюдайте следующие меры предосторожности. В противном случае можно попасть в аварию. Во время движения всегда проверяйте окружающую обстановку и безопасность области сзади автомобиля.



ПРЕДУПРЕЖДЕНИЕ

■ Условия, в которых систему Multi-terrain Monitor не следует использовать

Не пользуйтесь системой Multi-terrain Monitor в следующих ситуациях. Система может не работать надлежащим образом, что может привести к неожиданному происшествию.

- При движении по покрытой льдом или снегом или скользкой дороге
- При использовании цепей противоскольжения или запасного колеса
- При неполностью закрытой передней двери или двери багажного отделения
- На неровной дороге, например на уклоне
- Если установлены шины или подвески иного размера, чем указано в спецификациях
В случае замены шин положение направляющих линий на экране может измениться.

■ Направляющие линии

Линии положения колес и линии положения автомобиля могут отличаться от реального положения в зависимости от числа пассажиров, веса багажа, угла наклона дороги, состояния дорожного покрытия, яркости освещения окружающей обстановки и т.п. При вождении автомобиля всегда проверяйте безопасность области вокруг автомобиля.

 **ВНИМАНИЕ!****■ Панорама**

- При отображении панорамы система комбинирует изображения с камер, расположенных спереди, сзади, слева и справа, в единое изображение. Существуют ограничения на диапазон и содержание того, что может быть отображено. Рекомендуется понять характеристики этой системы перед тем, как ею пользоваться.
- Четкость изображения может ухудшиться в четырех углах панорамного изображения. Это не является неисправностью, поскольку эти области расположены вдоль границ изображений каждой из камер, где эти изображения объединяются.
- В зависимости от условий освещенности возле каждой из камер на панорамном изображении могут появиться яркие и темные пятна.
- Панорама не простирается вверх за пределы положения установки и диапазон захвата изображения каждой из камер.
- Вокруг автомобиля существуют слепые зоны и существуют области, которые не отображаются при отображении панорамы.
- Трехмерные объекты, отображаемые при широком обзоре спереди или обзоре сзади, могут не отображаться при панорамном обзоре.
- Люди и другие трехмерные препятствия могут отображаться по-другому при панорамном обзоре. (Эти различия включают в себя, помимо всех прочих, случаи, когда отображаемые объекты кажутся перевернутыми, пропадают возле областей обработки изображения, появляются из областей обработки изображения или когда фактическое расстояние до объекта отличается от отображаемого положения.)
- Панорама не будет отображаться надлежащим образом, когда открыта либо передняя дверь, либо дверь багажного отделения.
- Значок автомобиля, отображаемый на панораме, генерируется компьютером, и такие характеристики, как цвет, форма и размер, отличаются от реальных характеристик автомобиля. Поэтому может показаться, что находящиеся рядом трехмерные объекты касаются автомобиля, в то время как фактическое расстояние до трехмерных объектов может быть совсем иным.

■ Диапазон отображения

● Панорама

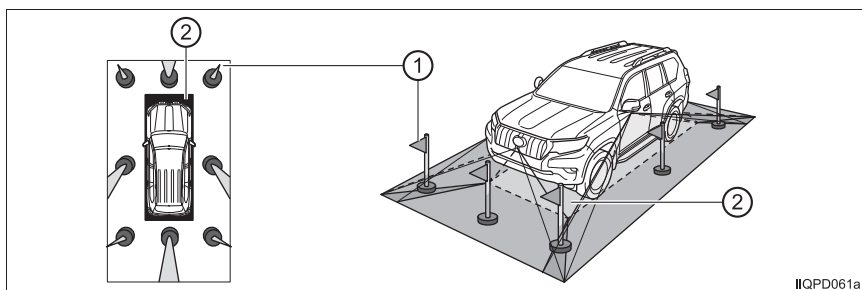

- ① Не отображается.
- ② Не отображается. (Отображается черным вокруг значка автомобиля.)

● Широкий обзор спереди

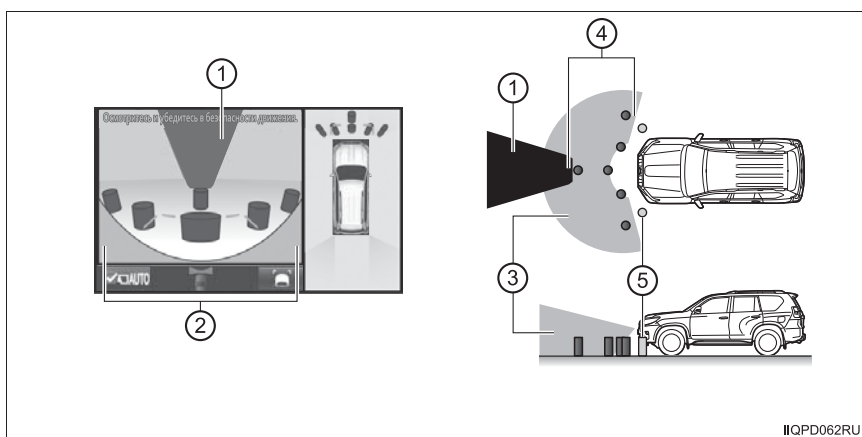

- ① Маскирование
- ② На экране отображаются части автомобиля (например, бампер или решетка).
- ③ Диапазон видимости камеры
- ④ Объект, обнаруживаемый камерой
- ⑤ Объект, не обнаруживаемый камерой

● Вид сбоку

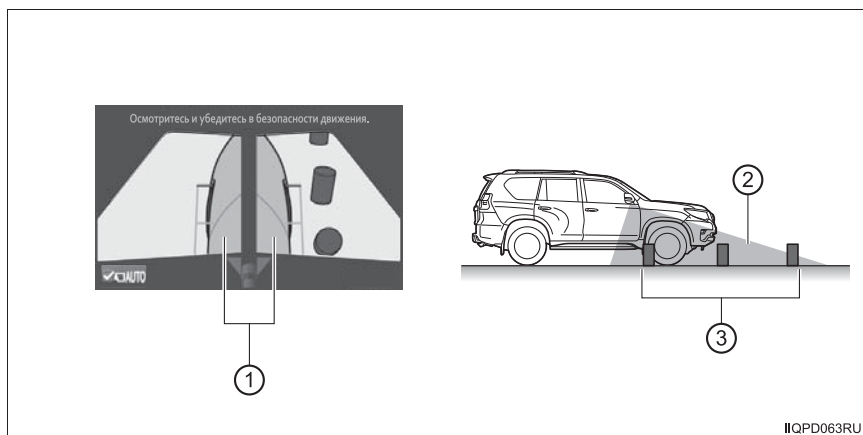

- ① На экране отображается бок автомобиля.
- ② Диапазон видимости камеры
- ③ Объект, обнаруживаемый камерой

● Обзор сбоку

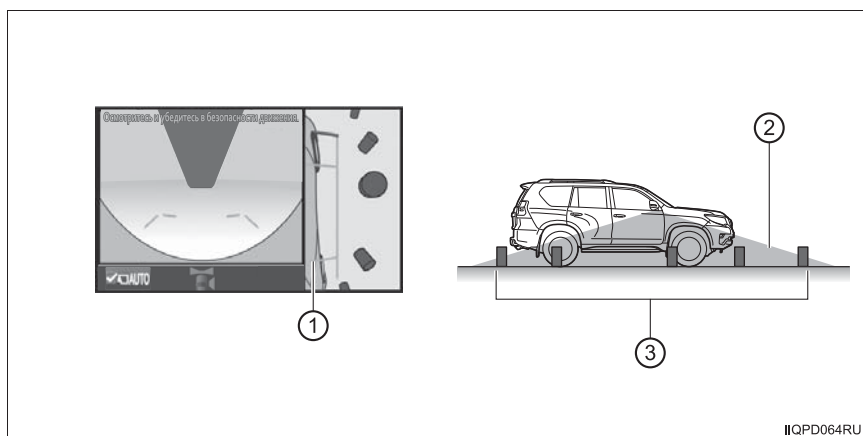

- ① На экране отображается бок автомобиля.
- ② Диапазон видимости камеры
- ③ Объект, обнаруживаемый камерой

● Вид сзади

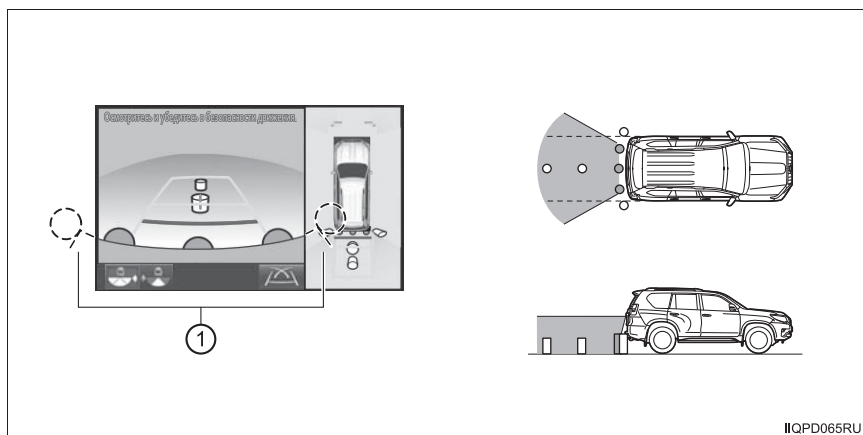

① Углы бампера на экране не видны.

● Широкий обзор сзади*

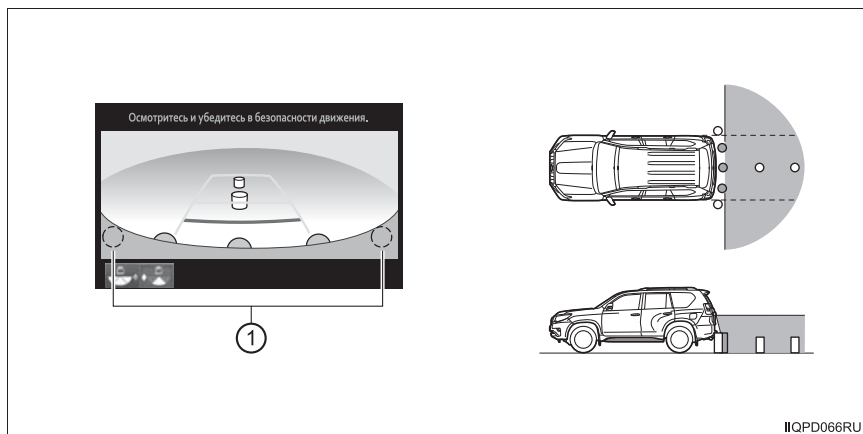

① Углы бампера на экране не видны.

*: Автомобили с запасным колесом, закрепленным под полом

■ Диапазон отображения при панораме

- При панораме система обрабатывает и отображает изображения, полученные с 4 камер, с допущением, что автомобиль находится на ровной поверхности. Поэтому отображение может быть следующим.
 - Трехмерные объекты могут выглядеть перевернутыми, длинными и узкими или больше их реальной величины
 - Трехмерные объекты, находящиеся выше поверхности дороги, могут казаться дальше, чем они фактически расположены, или могут не отображаться
 - Высокие объекты могут казаться появляющимися из швов сшивания изображений
- Непостоянство в яркости изображений с каждой камеры может возникнуть из-за условий освещения.
- Отображаемое изображение может не сочетаться с наклоном или высотой автомобиля, изменившимися из-за количества пассажиров, веса груза или оставшегося топлива.
- Изображения и направляющие могут отображаться неправильно, если двери закрыты неполностью.
Отображаемое изображение может быть не выровнено, когда автомобиль находится в режиме, отличном от "N" (обычной высоты) (автомобили, оснащенные задней пневматической подвеской с регулируемой высотой). (→стр. 143)
- Относительные расстояния между значком автомобиля и поверхностью дороги или препятствием, отображаемые в панораме, могут отличаться от фактических.
- При использовании подсветки номерного знака он может появиться на экране.
- Черная область вокруг значка автомобиля – это область, которая не появляется в камере. Такие области следует проверять визуально.
- Области в окружностях, показанные на рисунке, может быть сложно увидеть, так как это точки, в которых объединяются изображения.

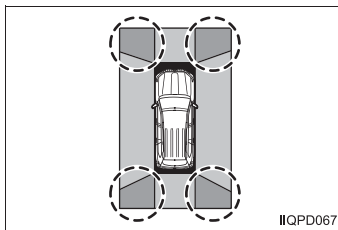

IIQPD067

■ Диапазон отображения широкого обзора спереди

- Определенные области спереди автомобиля имеют разные ощущения расстояния и маскируются черным, чтобы они не появлялись на экране.
- Имеются ограничения диапазона отображения на экране. Объекты в углах бампера или непосредственно под бампером могут не отображаться.
- Восприятие расстояния между объектами на выводимом на экран изображении отличается от фактического.

■ Отображаемые на экране изображения

В камерах системы Multi-terrain Monitor используются специальные объективы. Расстояние, отображаемое на экране, отличается от фактического расстояния.

■ Камеры системы Multi-terrain Monitor

● Положения камер

Камеры системы Multi-terrain Monitor устанавливаются следующим образом.

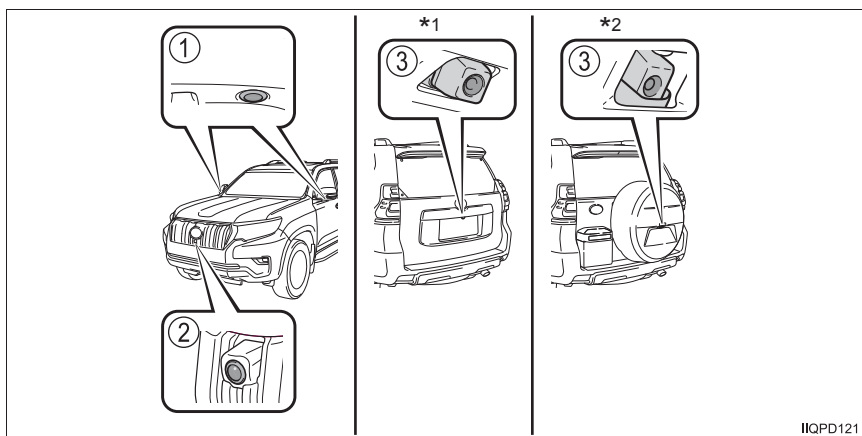

- ① Боковая камера (слева и справа)
- ② Передняя камера
- ③ Задняя камера

*1: Автомобили с запасным колесом, закрепленным под полом

*2: Автомобили с запасным колесом, закрепленным на двери багажного отделения

● Использование камер

Если на объектив попала грязь или посторонние вещества (например, капли воды, снег и т.п.), камера не может передавать четкое изображение. В этом случае ополосните камеру большим количеством воды и протрите объектив камеры мягкой влажной тканью.

■ Параметры дисплея

См. “Руководство для владельца по системе навигации”, “Руководство Для владельца по мультимедийной системе” или “Руководство для владельца по системе навигации и мультимедийной системе”.

 **ВНИМАНИЕ!****■ Как пользоваться камерами**

- Соблюдайте следующие меры предосторожности. Несоблюдение мер предосторожности может привести к неправильной работе системы Multi-terrain Monitor.
 - Не ударяйте по области рядом с камерой и не позволяйте никаким объектам ударяться об нее.
Если камера или окружающая ее область подверглись сильному удару, положение камеры, угол установки и т.п. могут измениться. Если камера случайно подверглась удару, для осмотра автомобиля обратитесь к любому авторизованному ритейлеру Toyota или в авторизованную ремонтную мастерскую Toyota либо в надежную ремонтную мастерскую.
 - Не снимайте, не разбирайте и не модифицируйте камеру или окружающие ее части.
Это может привести к неполадкам в работе камеры. Это может также привести к потере свойств водонепроницаемости.
 - Если объектив камеры загрязнился, следуйте описанной выше процедуре ее очистки.
Камера не может давать четкое изображение, если объектив камеры поврежден.
Не допускайте попадания на крышку камеры органических растворителей, автомобильного воска, средств для снятия масляной пленки, покрытий для стекла и т.п.
Это может плохо повлиять на крышку камеры (резиновую). В случае контакта как можно скорее сотрите эти вещества.
- При низкой температуре наружного воздуха не вызывайте внезапных изменений в температуре, например, поливая автомобиль горячей водой
- При мойке автомобиля не допускайте попадания сильных струй воды (например, при мойке под высоким давлением) на камеру или зону камеры. Это может привести к сильному воздействию на камеру, в результате чего камера будет работать неправильно.

■ Различия между панорамным изображением на экране и фактической дорогой

Направляющие линии расстояния, комбинация панорамы, направляющих линий и т.п. показывают приблизительные расстояния на ровной поверхности дороги. В следующих ситуациях фактические расстояния и курс автомобиля будут отличаться от направляющих линий на экране.

- Если поверхность дороги за автомобилем резко поднимается вверх
Направляющие линии расстояния будут казаться расположенными ближе к автомобилю, чем фактическое расстояние. Объекты вверху на склоне кажутся дальше, чем они находятся в действительности. Таким же образом, фактический курс автомобиля будет отличаться от курса, показанного направляющими.

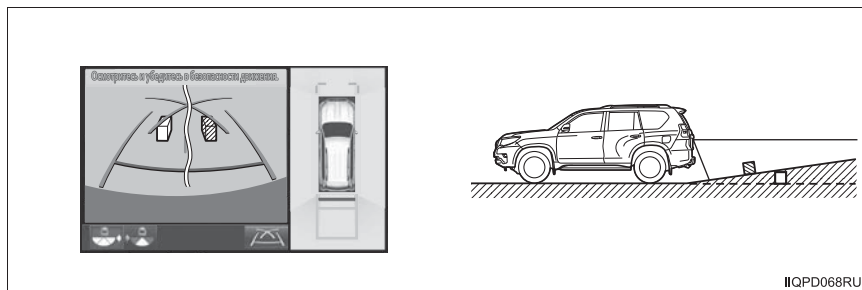

IIQPD068RU

- Если поверхность дороги за автомобилем резко опускается вниз

Направляющие линии расстояния кажутся дальше, чем фактическое расстояние. Объекты внизу на склоне кажутся ближе, чем они находятся в действительности. Таким же образом, фактический курс автомобиля будет отличаться от курса, показанного направляющими.

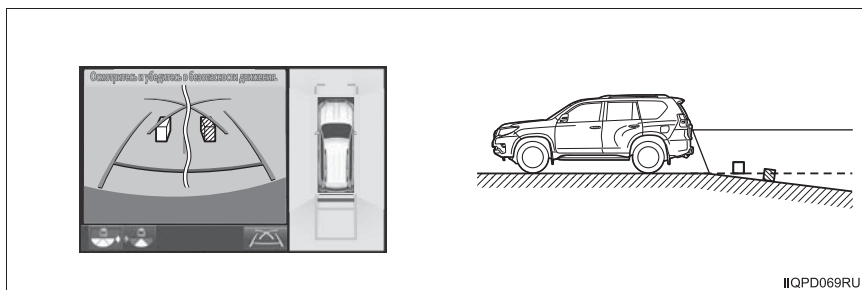

- При наклоне автомобиля

Когда автомобиль наклонен из-за загрузки пассажирами или багажом, фактические расстояния и курс автомобиля отличаются.

- ① Предел погрешности

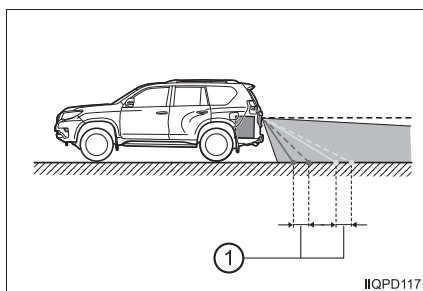

■ Различия между панорамным изображением на экране и фактическими трехмерными объектами

Когда рядом находятся трехмерные объекты, расположенные выше поверхности дороги (например, бампер автомобиля), следует учитывать следующее.

● Панорама

При панораме система обрабатывает и отображает изображения с допущением, что автомобиль находится на ровной поверхности. Поэтому положение трехмерных объектов, расположенных выше поверхности дороги (например, бампер автомобиля), определить невозможно. Даже если судя по экрану кажется, что столкновение не произойдет, фактически может не быть зазора между автомобилем и препятствием, находящимся выше поверхности дороги, что приведет к столкновению. В таких случаях обязательно визуально проверьте безопасность области вокруг автомобиля.

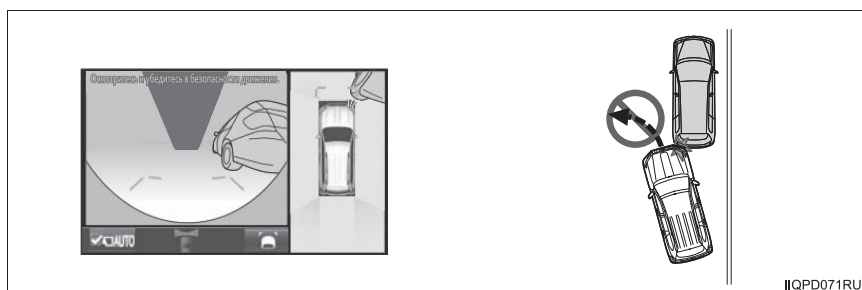

IIQPD071RU

⚠ ПРЕДУПРЕЖДЕНИЕ

■ Всплывающий экран системы помощи при парковке Toyota

Когда всплывающий экран системы помощи при парковке Toyota отображается красным цветом, припаркуйте автомобиль и проверьте безопасность области вокруг автомобиля.

В противном случае можно попасть в аварию.

● Проекция линий курса

Проекция линий курса отображаются с допущением, что автомобиль находится на ровной поверхности. Поэтому положение трехмерных объектов, расположенных выше поверхности дороги (например, бампер автомобиля), определить невозможно. Даже если судя по экрану кажется, что объект находится за пределами проекций линий курса и столкновение не произойдет, фактически препятствие может быть на пути курса автомобиля, что приведет к столкновению.

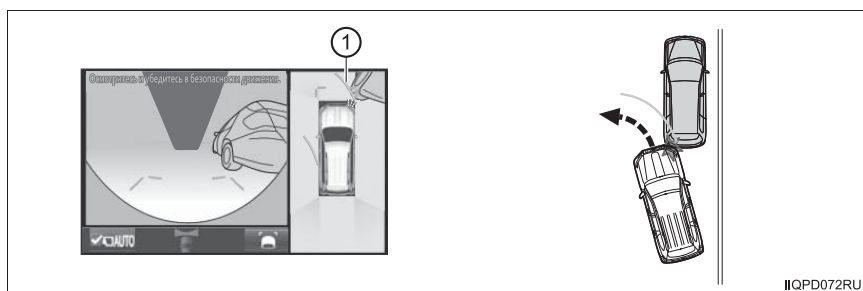

① Проекция линий курса

Трехмерные объекты, находящиеся высоко (например, свисающие со стены или платформы грузовика), могут не отображаться на экране. Проверьте безопасность окружающей обстановки.

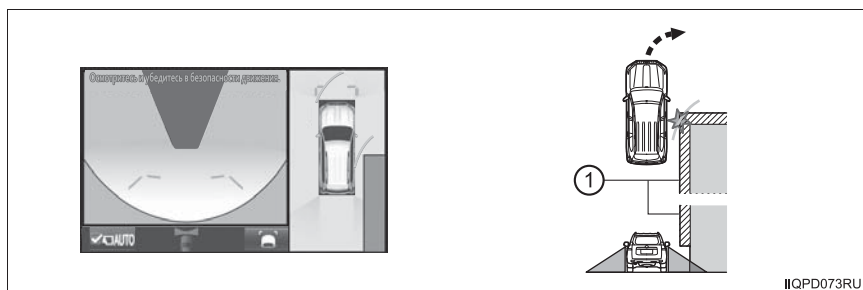

① Свисание со стены

■ Различия между обзором сзади или широким обзором сзади и фактической дорогой

Направляющие линии отображаются на экране для ровной поверхности (какой является дорога). Когда рядом находятся трехмерные объекты с длинными выступающими частями (например, грузовая платформа грузовика), следует учитывать следующее.

● Проекция линий курса

Направляющие линии отображаются на экране для ровной поверхности дороги и не могут использоваться для определения положения трехмерных объектов. Проверьте безопасность окружающей обстановки. Даже если судя по экрану кажется, что грузовая платформа грузовика находится за пределами проекций линий курса и столкновение не произойдет, фактически она может быть на пути курса автомобиля, что приведет к столкновению.

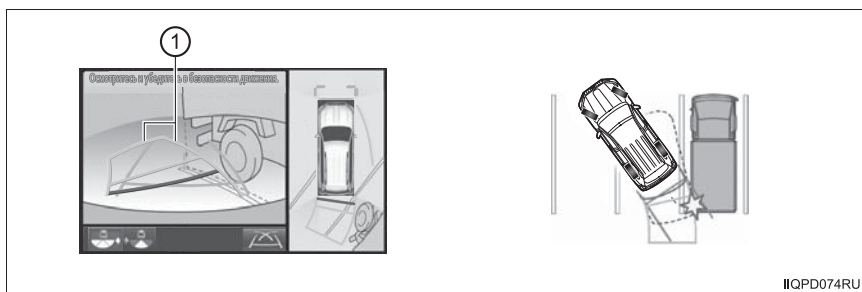

IIQPD074RU

① Проекция линий курса

■ Различия между панорамой, обзором сзади или широким обзором сзади и фактической дорогой

● Направляющие линии расстояния

Направляющие линии отображаются на экране для поверхности дороги и не могут использоваться для определения расстояния от трехмерных объектов до автомобиля. Проверьте безопасность окружающей обстановки. На экране кажется, что грузовик припаркован в точке ② в соответствии с направляющими линиями расстояния. Однако в действительности, если проехать назад до точки ①, произойдет столкновение с грузовиком. На экране кажется, что самая близкая точка — это точка ①, а самая дальняя точка — точка ③. Однако на самом деле расстояние до точек ① и ③ одинаковое, а точка ② расположена дальше, чем точки ① и ③.

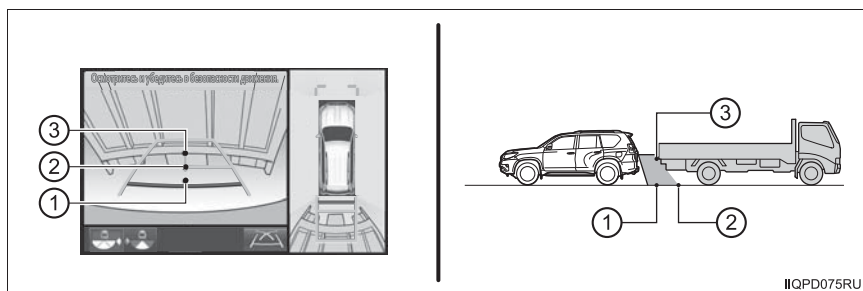

● Обзор дороги под автомобилем

Линии положения колес и линии положения автомобиля могут отличаться от реального положения в зависимости от числа пассажиров, веса багажа, угла наклона дороги, состояния дорожного покрытия, яркости освещения окружающей обстановки и т.д. При вождении автомобиля всегда проверяйте безопасность области вокруг автомобиля.

■ Использование обзора дороги под автомобилем

- Отображаемые изображения были сняты в 3 м от текущего положения автомобиля.

Поэтому в следующих ситуациях реальные условия могут отличаться от условий, отображаемых на экране.

- Препятствие появилось после того, как изображение было получено
 - Неустойчивый материал, такой как песок или снег, разрушился или сдвинулся
 - Препятствие переместилось
 - Наличие лужи, колеи из грязи и т.п. в диапазоне отображения
 - Автомобиль пробуксовывает
- В следующих ситуациях фактическое положение колес и автомобиля могут отличаться от отображаемых на экране линий положения колес и линий положения автомобиля.
- Произведена замена шин
 - Установлено дополнительное оборудование



ПРЕДУПРЕЖДЕНИЕ

■ Направляющие линии

Отображаемые направляющие линии комбинируются с изображением, которое было получено ранее и может отличаться от реального состояния. При вождении всегда проверяйте область вокруг автомобиля.

■ При обнаружении каких-либо признаков

При обнаружении какого-либо из следующих признаков обратитесь к вероятной причине и способу устранения, затем проверьте результат. Если признаки не удалось устранить с помощью предлагаемых мер, обратитесь к любому авторизованному ритейлеру Toyota или в авторизованную ремонтную мастерскую Toyota либо в надежную ремонтную мастерскую.

Вероятная причина	Способ устранения
<input type="checkbox"/> Изображение плохо видно	
<ul style="list-style-type: none"> • Автомобиль находится в темном месте • Температура около объектива слишком высока или слишком низка • Температура наружного воздуха является низкой • На камере имеются капли воды • Идет дождь или воздух имеет высокую влажность • На объектив камеры попало постороннее вещество (грязь и т.п.) • В камеру попадает прямой солнечный свет или свет фар • На автомобиль падает свет от флуоресцентных, натриевых или ртутных ламп и т.п. 	<p>При движении контролируйте пространство вокруг автомобиля визуально. (Снова воспользуйтесь системой Multi-terrain Monitor после улучшения условий.)</p> <p>Изображение на экране системы контроля области позади автомобиля можно настроить, см. “Руководство для владельца по системе навигации”, “Руководство Для владельца по мультимедийной системе” или “Руководство для владельца по системе навигации и мультимедийной системе”.</p>
<input type="checkbox"/> Изображение смазано	
На объектив попала грязь или посторонние вещества (например, капли воды, снег, грязь и т.п.)	Ополосните камеру большим количеством воды и протрите ее объектив мягкой влажной тканью.
<input type="checkbox"/> Изображение неправильно совмещено	
Имел место сильный удар по камере или окружающей ее области	Для осмотра автомобиля обращайтесь к любому авторизованному ритейлеру Toyota или в авторизованную ремонтную мастерскую Toyota либо в надежную ремонтную мастерскую.

Вероятная причина	Способ устранения
<input type="checkbox"/> Положение направляющих линий значительно отличается от правильного	
Нарушено положение камеры	Для осмотра автомобиля обращайтесь к любому авторизованному ритейлеру Toyota или в авторизованную ремонтную мастерскую Toyota либо в надежную ремонтную мастерскую.
<ul style="list-style-type: none"> • Автомобиль наклонен (автомобиль сильно нагружен, давление в шине низкое вследствие прокола шины и т.д.) • Автомобиль находится на уклоне 	В указанных случаях это не является неисправностью. При движении контролируйте пространство вокруг автомобиля визуально.
<input type="checkbox"/> Проекция линий курса смещаются, даже когда рулевое колесо установлено прямо (внешние направляющие линии ширины автомобиля и проекции линий курса не выровнены)	
Имеется неисправность в сигналах, поступающих с датчика рулевого управления	Для осмотра автомобиля обращайтесь к любому авторизованному ритейлеру Toyota или в авторизованную ремонтную мастерскую Toyota либо в надежную ремонтную мастерскую.
<input type="checkbox"/> Направляющие линии не отображаются	
Дверь багажного отделения открыта	Закройте дверь багажного отделения. Если это не помогло, для осмотра автомобиля обратитесь к любому авторизованному ритейлеру Toyota или в авторизованную ремонтную мастерскую Toyota либо в надежную ремонтную мастерскую.

Вероятная причина	Способ устранения
<input type="checkbox"/> Отображается "!"	
Неисправность системы Multi-terrain Monitor	Для осмотра автомобиля обращайтесь к любому авторизованному ритейлеру Toyota или в авторизованную ремонтную мастерскую Toyota либо в надежную ремонтную мастерскую.
Батарея отсоединена и подсоединена вновь.	Поверните руль влево (или вправо). Если это не помогло, для осмотра автомобиля обратитесь к любому авторизованному ритейлеру Toyota или в авторизованную ремонтную мастерскую Toyota либо в надежную ремонтную мастерскую.

**ВНИМАНИЕ!****■ Как пользоваться камерой**

- Система Multi-terrain Monitor может работать неверно в следующих случаях.
 - В случае удара по передней или задней части автомобиля либо по наружному зеркалу заднего вида положение и угол установки камеры могли измениться.
 - Так как камера имеет водонепроницаемую конструкцию, не снимайте, не разбирайте и не модифицируйте ее. Это может привести к неправильной работе.
 - При чистке объектива камеры ополосните камеру большим количеством воды и протрите ее мягкой влажной тканью. Не трите объектив камеры с большим усилием: несоблюдение этих мер может привести к тому, что объектив камеры будет поцарапан и будет невозможно передавать четкое изображение.
 - Не допускайте попадания на камеру органических растворителей, автомобильного воска, средств для окон или покрытий для стекла. Как можно скорее протрите камеру в случае их попадания.
 - При резком изменении температуры, например при поливании автомобиля горячей водой в холодную погоду, система может работать неправильно.
 - При мойке автомобиля не допускайте попадания сильных струй воды на камеру или зону камеры. Это может привести к неполадкам в работе камеры.
 - Если камера используется при свете флуоресцентных, натриевых или ртутных ламп и т.п., источники света и освещенные области могут выглядеть мерцающими.
 - Камера может быть повреждена летящими камнями.
- Не подвергайте камеру сильным ударам, так как это может привести к неполадкам. В этом случае как можно быстрее обратитесь для осмотра автомобиля к любому авторизованному ритейлеру Toyota или в авторизованную ремонтную мастерскую Toyota либо в надежную ремонтную мастерскую.

Пневматическая задняя подвеска с регулируемой высотой*

Пневматическая задняя подвеска с регулируемой высотой позволяет водителю регулировать высоту задней части кузова в соответствии с условиями движения. Выберите требуемую высоту с помощью кнопки управления высотой.

- ① Кнопка управления высотой
- ② Кнопка выключения управления высотой

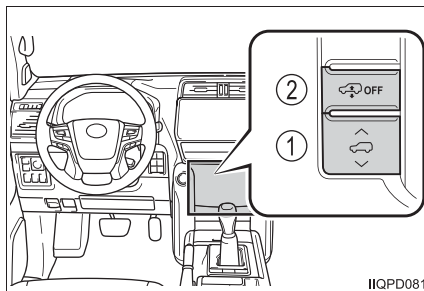

*: При наличии

Выбор высоты автомобиля

С помощью кнопок высота задней части автомобиля изменяется следующим образом.

- ① Выше
- ② Ниже

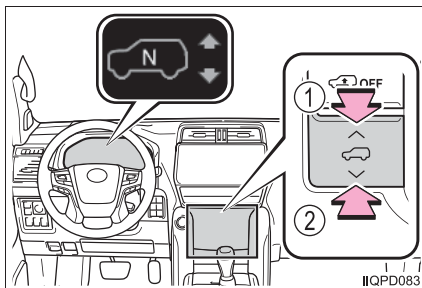

Высоту автомобиля можно регулировать только при работающем двигателе.

Выбранный режим высоты отображается на многофункциональном дисплее.

Во время изменения режима высоты выбранный режим мигает.

■ Режимы высоты

- Режим N (обычный режим): для обычного движения
Обычная высота
- Режим HI (высокий режим): для движения по плохим дорогам
На 40 мм выше обычной высоты задней части
Режим HI не может быть выбран, если скорость автомобиля превышает 50 км/ч.
- Режим LO (низкий режим): для удобства выхода/входа и погрузки багажа
На 20 мм ниже обычной высоты задней части
Режим LO не может быть выбран, если скорость автомобиля превышает 12 км/ч.

Отключение управления высотой

Если нажать кнопку отключения управления высотой на стоящем автомобиле, высота автомобиля фиксируется на текущем значении. Это состояние запоминается системой даже после остановки двигателя.

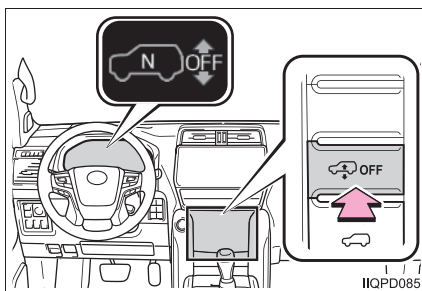

Для регулировки высоты снова нажмите кнопку отключения управления высотой.

Когда скорость автомобиля превышает 30 км/ч, пневматическая задняя подвеска с регулируемой высотой включается автоматически.

■ Если выбран режим HI

При движении со скоростью более 50 км/ч для высоты автомобиля восстанавливается режим N.

Даже если после этого скорость автомобиля станет меньше 50 км/ч, для высоты не будет восстановлен режим HI.

■ Если выбран режим LO

Когда скорость автомобиля превышает 12 км/ч, для высоты автомобиля восстанавливается режим N.

Даже если после этого скорость автомобиля станет меньше 12 км/ч, для высоты не будет восстановлен режим LO.

■ Функция автоматического выравнивания положения кузова

Независимо от количества пассажиров и веса багажа, функция автоматического выравнивания в любом режиме всегда устанавливает фиксированную высоту автомобиля.

■ **Пневматическая задняя подвеска с регулируемой высотой не работает в следующих случаях:**

- Днище автомобиля касается поверхности дороги.
- Зона вокруг подвески покрыта льдом.

■ **Даже если слышен шум работы**

Это не указывает на неполадку в пневматической задней подвеске с регулируемой высотой.

■ **Рекомендации по парковке и остановке**

- Если сразу же выключить двигатель после движения по бездорожью или припарковать автомобиль на длительное время, постепенно кузов автомобиля может опуститься. Паркуя автомобиль, убедитесь в том, что под ним нет ничего, что могло бы задеть нижнюю часть кузова. После запуска двигателя заданная высота восстановится.
- При выключенном двигателе по мере изменения температуры высота автомобиля может изменяться. После запуска двигателя заданная высота восстановится.

■ **При опускании автомобиля**

Чтобы исключить увеличение высоты автомобиля после выхода пассажиров, система контроля высоты работает в течение некоторого времени после выключения двигателя.

■ **Предупреждение о неисправности пневматической задней подвески с регулируемой высотой**

- В случае неполадки в пневматической задней подвеске с регулируемой высотой автоматически выбирается режим N. Однако, в зависимости от места возникновения неисправности, система может не переключиться в режим N.
- На многофункциональном дисплее отображается сообщение “Проверьте пневматическую подвеску”, и до устранения неполадки включение пневматической задней подвески с регулируемой высотой невозможно. Остановите двигатель и снова запустите его. Если предупреждение исчезло с дисплея, система работает нормально. Если предупреждающее сообщение все равно отображается, как можно быстрее обратитесь для осмотра автомобиля к любому авторизованному ритейлеру Toyota или в авторизованную ремонтную мастерскую Toyota либо в надежную ремонтную мастерскую.

**ПРЕДУПРЕЖДЕНИЕ****■ Пневматическую заднюю подвеску с регулируемой высотой следует выключать в указанных ниже случаях**

Соблюдайте следующие меры предосторожности. В противном случае высота автомобиля может измениться из-за работы функции автоматического выравнивания, что, в свою очередь, может стать причиной несчастного случая:

- При подъеме автомобиля домкратом, при установке цепей противоскольжения или при подъеме автомобиля с помощью цепей/тросов на эвакуатор выключите пневматическую заднюю подвеску с регулируемой высотой и остановите двигатель.
- Если необходима буксировка автомобиля, установите для высоты автомобиля режим N и отключите пневматическую заднюю подвеску с регулируемой высотой.
- Если автомобиль застрял, отключите пневматическую заднюю подвеску с регулируемой высотой.
- При отсоединении прицепа установите для высоты автомобиля режим LO и отключите пневматическую заднюю подвеску с регулируемой высотой.

■ Выбор правильного режима высоты

- Режим HI должен использоваться для движения по бездорожью. Так как в этом режиме поднимается центр тяжести автомобиля, в результате возможной потери устойчивости при резком повороте можно попасть в аварию.
- Не выбирайте режим HI, если в багажник на крыше автомобиля загружен груз. Так как в этом режиме поднимается центр тяжести автомобиля, в результате возможной потери устойчивости при резком повороте можно попасть в аварию.
- Перед тем как уменьшить высоту автомобиля, убедитесь, что под ним никого нет.

**ВНИМАНИЕ!****■ Будьте осторожны в любых местах, в которых пространство над автомобилем ограничено**

При выборе высокого режима или выгрузке багажа высота автомобиля увеличивается. В результате можно повредить автомобиль.

■ Не выбирайте режим LO при движении по неровным дорогам

При касании днищем неровной поверхности дороги возможно повреждение автомобиля.

■ Изменение высоты автомобиля

Не следует часто изменять высоту автомобиля.
Компрессор может перегреться и перестать работать.

■ При движении по очень неровным дорогам с камнями

Иногда регулировка высоты автомобиля не производится, так как система считает, что движение производится просто по неровной дороге.

AVS (Система адаптивной подвески переменной жесткости)*

AVS управляет работой подвески в соответствии с состоянием дороги и условиями движения. Выбор оптимального режима движения обеспечивает хороший комфорт и стабильность.

① Режим Comfort (комфортный)

Когда по сравнению с режимом обычного вождения повышается комфортность движения

② Обычный режим

Для обычного движения

③ Спортивный режим

Предназначен для движения по извилистой горной дороге или движения с высокой скоростью

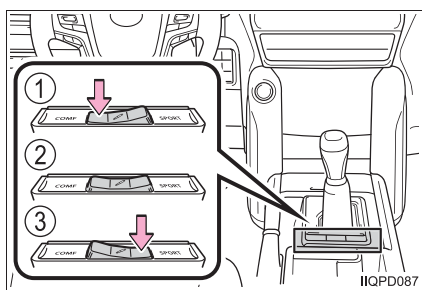

■ Режим движения

- Режим ③ подходит для движения с большой нагрузкой или по дорогам без покрытия.
- Когда рычаг управления полным приводом установлен в положение L4, обеспечивается амортизация, подходящая для движения вне дорог, независимо от положения переключателя AVS.

*: При наличии

Система полного привода

Используйте переключатель управления полным приводом и переключатель блокировки/разблокировки межосевого дифференциала (при наличии) для выбора следующих режимов трансмиссии и межосевого дифференциала.

Переключатель управления полным приводом (двигатель 2TR-FE)

- ① H4F (положение высокой скорости, межосевой дифференциал разблокирован)
Обычное движение по дорогам всех типов.
- ② H4L (положение высокой скорости, межосевой дифференциал заблокирован)
Движение только по покрытию, допускающему проскальзывание шин, например по бездорожью, обледенелым или заснеженным дорогам.
Включается индикатор блокировки межосевого дифференциала.
- ③ L4L (положение низкой скорости, межосевой дифференциал заблокирован)

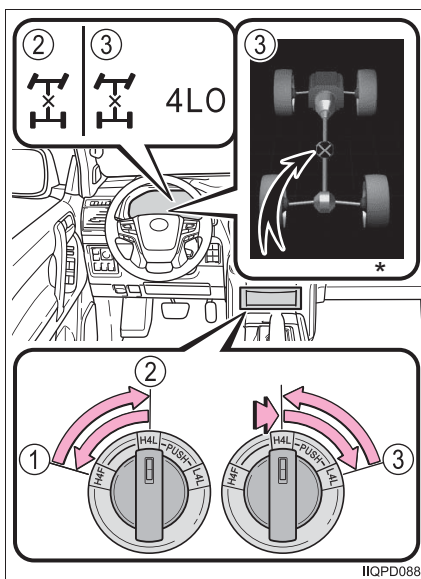

Движение в условиях, когда требуются максимальная мощность и тяговое усилие, например высокая тяга в ситуации, когда автомобиль не может преодолеть препятствие. Кроме того, использование этого режима при спуске с крутого уклона по бездорожью повышает устойчивость автомобиля.

Включаются индикаторы пониженной передачи полного привода, блокировки межосевого дифференциала и индикатор на дисплее блокировки/разблокировки дифференциала.

После освобождения колес или после выезда на плоскую нескользкую поверхность установите переключатель управления полным приводом в положение H4F.

*: Только автомобили с многофункциональным дисплеем типа В

Переключатель управления полным приводом (двигатели 1GR-FE, 1GD-FTV и 1KD-FTV)

① H4 (положение высокой скорости)

Обычное движение по дорогам всех типов.

② L4 (положение низкой скорости)

Движение в условиях, требующих максимальной мощности и тягового усилия, например подъем или спуск с крутого холма, движение вне дорог и движение в тяжелых условиях (песок, грязь и т.п.).

Включается индикатор пониженной передачи полного привода.

▶ Автомобили, не оснащенные системой управления высотой задней пневматической подвески

▶ Автомобили с системой управления высотой задней пневматической подвески

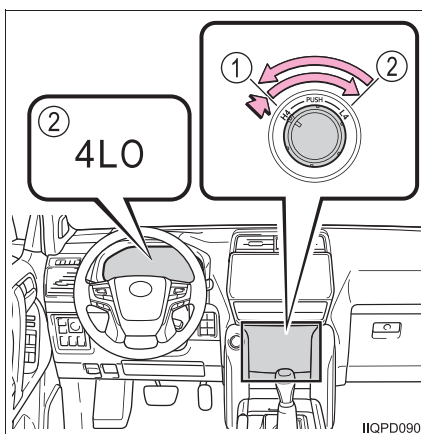
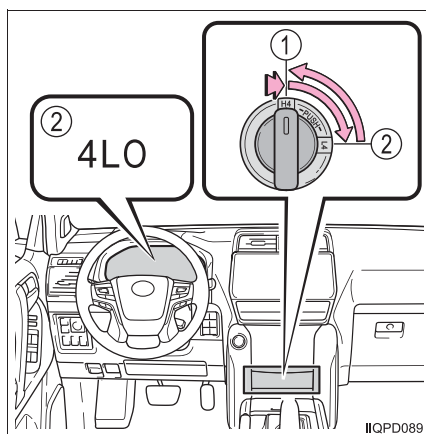

Переключатель блокировки/разблокировки межосевого дифференциала (двигатели 1GR-FE, 1GD-FTV и 1KD-FTV)

Используйте блокировку межосевого дифференциала, если колеса автомобиля увязли в канаве или при движении по скользкой или неровной поверхности.

Включаются индикатор блокировки межосевого дифференциала и индикатор на дисплее блокировки/разблокировки дифференциала.

Для разблокировки межосевого дифференциала нажмите переключатель еще раз.

После освобождения колес или после выезда на плоскую нескользкую поверхность разблокируйте межосевой дифференциал.

- ▶ Автомобили, не оснащенные системой управления высотой задней пневматической подвески
- ▶ Автомобили с системой управления высотой задней пневматической подвески

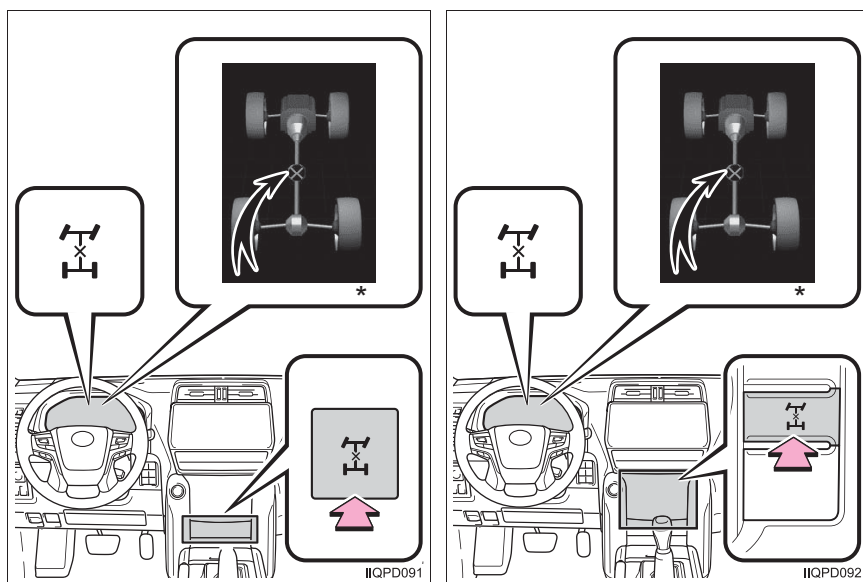

*: В положении L4 для автомобилей с многофункциональным дисплеем типа В

Переключение между режимами H4F и H4L

■ Переключение из режима H4F в H4L

Поверните переключатель управления полным приводом по часовой стрелке.

Поддерживайте это состояние, пока не загорится индикатор блокировки межосевого дифференциала.

■ Переключение из режима H4L в H4F

Поверните переключатель управления полным приводом против часовой стрелки.

Поддерживайте это состояние, пока не погаснет индикатор блокировки межосевого дифференциала.

Переключение между режимами H4L/H4 и L4L/L4 (автоматическая трансмиссия)

■ Переключение из положения H4L/H4 в положение L4L/L4

- 1 Остановите автомобиль.

Режим работы раздаточной коробки не может быть переключен, когда автомобиль движется.

- 2 Переведите рычаг управления трансмиссией в положение N.

Держите рычаг управления трансмиссией в положении N до окончания переключения режима работы раздаточной коробки (загорания индикатора).

Режим работы раздаточной коробки не может быть переключен, если рычаг управления трансмиссией находится не в положении N.

- 3 Нажмите переключатель управления полным приводом и сдвиньте его в положение L4L/L4.

При переключении мигает индикатор полного привода с понижающей передачей.

При повороте переключателя управления полным приводом без выполнения шагов 1 и 2 мигает индикатор полного привода с понижающей передачей и подается звуковой сигнал. Верните переключатель управления полным приводом в положение H4L/H4 и попробуйте опять выполнить шаги 1 и 2.

Если рычаг управления трансмиссией перемещен в любое положение, кроме N, когда индикатор полного привода с понижающей передачей мигает, может быть слышен шум работы коробки передач. Немедленно переведите рычаг управления трансмиссией в положение N до окончания переключения режима работы раздаточной коробки.

- 4 Проверьте, что индикатор полного привода с понижающей передачей загорается.

Индикатор полного привода с понижающей передачей загорается после окончания переключения режима работы раздаточной коробки.

Переведите рычаг управления трансмиссией из положения N в положение D или R для движения.

■ Переключение из положения L4L/L4 в положение H4L/H4

- 1** Остановите автомобиль.

Режим работы раздаточной коробки не может быть переключен, когда автомобиль движется.

- 2** Переведите рычаг управления трансмиссией в положение N.

Держите рычаг управления трансмиссией в положении N до окончания переключения режима работы раздаточной коробки (когда индикатор погаснет).

Режим работы раздаточной коробки не может быть переключен, если рычаг управления трансмиссией находится не в положении N.

- 3** Сдвиньте переключатель управления полным приводом в положение H4L/H4.

При переключении мигает индикатор полного привода с понижающей передачей.

При повороте переключателя управления полным приводом без выполнения шагов **1** и **2** мигает индикатор полного привода с понижающей передачей и подается звуковой сигнал. Верните переключатель управления полным приводом в положение L4L/L4 и попробуйте опять выполнить шаги **1** и **2**.

Если рычаг управления трансмиссией перемещен в любое положение, кроме N, когда индикатор полного привода с понижающей передачей мигает, может быть слышен шум работы коробки передач. Немедленно переведите рычаг управления трансмиссией в положение N до окончания переключения режима работы раздаточной коробки.

- 4** Проверьте, что индикатор полного привода с понижающей передачей погас.

Индикатор пониженной передачи полного привода гаснет после окончания переключения режима работы раздаточной коробки.

Переведите рычаг управления трансмиссией из положения N в положение D или R для движения.

**ВНИМАНИЕ!****■ Переключение между положениями H4L/H4 и L4L/L4**

Не переводите рычаг управления трансмиссией в другое положение, кроме N, и не нажимайте педаль акселератора, когда индикатор полного привода с понижающей передачей мигает. Несоблюдение этих мер может привести к шуму в коробке передач и, в результате, к поломке.

Переключение между режимами H4L/H4 и L4L/L4 (ручная трансмиссия)

■ Переключение из положения H4L/H4 в положение L4L/L4

- 1 Остановите автомобиль.

Режим работы раздаточной коробки не может быть переключен, когда автомобиль движется.

- 2 До конца выжмите педаль сцепления.

Продолжайте выжимать педаль сцепления до окончания переключения режима работы раздаточной коробки (загорания индикатора).

Режим работы раздаточной коробки не может быть переключен, если педаль сцепления не выжата полностью.

- 3 Нажмите переключатель управления полным приводом и сдвиньте его в положение L4L/L4.

При переключении мигает индикатор полного привода с понижающей передачей.

При повороте переключателя управления полным приводом без выполнения шагов 1 и 2 мигает индикатор полного привода с понижающей передачей и подается звуковой сигнал. Верните переключатель управления полным приводом в положение H4L/H4 и попробуйте опять выполнить шаги 1 и 2.

Если педаль сцепления отпущена, когда индикатор полного привода с понижающей передачей мигает, может быть слышен шум работы коробки передач. Немедленно выжмите педаль сцепления и держите ее нажатой до окончания переключения режима работы раздаточной коробки.

- 4 Проверьте, что индикатор полного привода с понижающей передачей загорается.

Индикатор полного привода с понижающей передачей загорается после окончания переключения режима работы раздаточной коробки.

Отпустите педаль сцепления для движения.

■ Переключение из положения L4L/L4 в положение H4L/H4

- 1 Остановите автомобиль.

Режим работы раздаточной коробки не может быть переключен, когда автомобиль движется.

- 2 До конца выжмите педаль сцепления.

Продолжайте выжимать педаль сцепления до окончания переключения режима работы раздаточной коробки (когда индикатор погаснет).

Режим работы раздаточной коробки не может быть переключен, если педаль сцепления не выжата полностью.

- 3 Сдвиньте переключатель управления полным приводом в положение H4L/H4.

При переключении мигает индикатор полного привода с понижающей передачей.

При повороте переключателя управления полным приводом без выполнения шагов 1 и 2 мигает индикатор полного привода с понижающей передачей и подается звуковой сигнал. Верните переключатель управления полным приводом в положение L4L/L4 и попробуйте опять выполнить шаги 1 и 2.

Если педаль сцепления отпущена, когда индикатор полного привода с понижающей передачей мигает, может быть слышен шум работы коробки передач. Немедленно выжмите педаль сцепления и держите ее нажатой до окончания переключения режима работы раздаточной коробки.

- 4 Проверьте, что индикатор полного привода с понижающей передачей погас.

Индикатор пониженной передачи полного привода гаснет после окончания переключения режима работы раздаточной коробки.

Отпустите педаль сцепления для движения.



ВНИМАНИЕ!

■ Переключение между положениями H4L/H4 и L4L/L4

Не отпускайте педаль сцепления и не нажимайте педаль акселератора, когда индикатор полного привода с понижающей передачей мигает. Несоблюдение этих мер может привести к шуму в коробке передач и, в результате, к поломке.

■ Условия, при которых возможно переключение между положениями H4L/H4 и L4L/L4 с помощью переключателя управления полным приводом

- Переключатель двигателя установлен в положение "ON" (автомобили без интеллектуальной системы входа и запуска) или режим IGNITION ON (автомобили с интеллектуальной системой входа и запуска).
- Рычаг управления коробкой передач находится в положении N (автоматическая коробка передач).
- Педаль сцепления выжата (ручная коробка передач).
- Автомобиль полностью остановлен.

■ Индикатор пониженной передачи полного привода

- Индикатор мигает при переключении между режимами H4L/H4 и L4L/L4.
- Если при переключении с помощью переключателя управления полным приводом в положение H4L/H4 или L4L/L4 индикатор пониженной передачи полного привода продолжает мигать, полностью остановите автомобиль, надежно переместите рычаг управления коробкой передач в положение N (автоматическая коробка передач) или выжмите педаль сцепления и удерживайте ее нажатой (ручная коробка передач), затем снова воспользуйтесь переключателем.
- Если рычаг управления трансмиссией перемещен до того, как индикатор полного привода с понижающей передачей включился/выключился, раздаточная коробка может не переключиться полностью в рабочий режим. Раздаточная коробка выводит из зацепления с трансмиссией как передний, так и задний приводной вал, в результате чего автомобиль может катиться независимо от положения рычага управления трансмиссией. (В это время мигает индикатор и подается звуковой сигнал.)
Поэтому автомобиль может свободно катиться, даже если рычаг управления трансмиссией установлен в положение P (автомобили с автоматической трансмиссией). Водитель или пассажиры могут серьезно пострадать. Следует завершить переключение режима работы раздаточной коробки и убедиться, что индикатор выключен (H4L/H4) или горит (L4L/L4).
- Если температура охлаждающей жидкости слишком низкая, система управления полным приводом может оказаться не в состоянии выполнить переключение. После прогрева двигателя снова используйте этот переключатель.

Если даже после этого индикатор все равно продолжает мигать, как можно быстрее обратитесь для осмотра автомобиля к любому авторизованному ритейлеру Toyota или в авторизованную ремонтную мастерскую Toyota либо в надежную ремонтную мастерскую. Возможна неисправность системы полного привода.

■ Когда установлен режим L4L/L4

Автомобили без системы Multi-terrain Select:

Система VSC автоматически отключается. (Загорается индикатор VSC OFF.)

Автомобили с системой Multi-terrain Select:

VSC и TRC/Active TRC отключаются автоматически. (Включаются индикаторы "TRC OFF" и VSC OFF.)

■ Условия, при которых возможно включение положения H4F или H4L с помощью переключателя управления полным приводом (двигатели 2TR-FE) или при которых возможно использование переключателя блокировки/разблокировки межосевого дифференциала (двигатели 1GR-FE, 1GD-FTV и 1KD-FTV)

Переключатель двигателя установлен в положение "ON" (автомобили без интеллектуальной системы входа и запуска) или режим IGNITION ON (автомобили с интеллектуальной системой входа и запуска).

■ Индикатор блокировки межосевого дифференциала и индикатор на дисплее блокировки/разблокировки дифференциала

- Индикаторы мигают при блокировке/разблокировке межосевого дифференциала.

- Если при блокировке межосевого дифференциала индикаторы мигают и подается звуковой сигнал, полностью остановите автомобиль и убедитесь, что индикатор блокировки межосевого дифференциала выключен (H4F) или включен (H4L) (двигатели 2TR-FE), либо нажмите переключатель еще раз (двигатели 1GR-FE, 1GD-FTV и 1KD-FTV).

Если даже после этого индикатор все равно продолжает мигать, как можно быстрее обратитесь для осмотра автомобиля к любому авторизованному ритейлеру Toyota или в авторизованную ремонтную мастерскую Toyota либо в надежную ремонтную мастерскую. Возможна неисправность системы полного привода.

■ Блокировка/разблокировка межосевого дифференциала

- Если операция не завершена, индикатор блокировки межосевого дифференциала и индикатор на дисплее блокировки/разблокировки дифференциала мигают. Если при разблокировке межосевого дифференциала индикаторы не гаснут, следует проехать прямо вперед с ускорением или замедлением либо назад.

- Избегайте резких поворотов с заблокированным межосевым дифференциалом. В случае резкого поворота различие скоростей вращения передних и задних колес дает эффект, аналогичный торможению, затрудняя управление.

**ПРЕДУПРЕЖДЕНИЕ****■ Во время движения**

Соблюдайте следующие меры предосторожности. Несоблюдение этих рекомендаций может привести к аварии с получением травм вплоть до смертельного исхода.

- Запрещается перемещать переключатель управления полным приводом, если колеса буксуют.
- Не используйте переключатель блокировки/разблокировки межосевого дифференциала во время движения в повороте или когда колеса автомобиля свободно вращаются, не касаясь земли.

**ВНИМАНИЕ!****■ Во избежание повреждения межосевого дифференциала**

- При обычном движении по сухим дорогам или дорогам с твердым покрытием разблокируйте межосевой дифференциал.
- Разблокируйте межосевой дифференциал после выезда из канавы или съезда со скользкой либо неровной поверхности.

Система блокировки заднего дифференциала*

Используйте блокировку заднего дифференциала только в случае пробуксовки колес в канаве или на скользкой либо неровной поверхности. Эта система эффективна, если буксует одно из задних колес.

Для блокировки заднего дифференциала нажмите переключатель блокировки/разблокировки заднего дифференциала.

В этот момент индикатор блокировки заднего дифференциала и индикатор на дисплее блокировки/разблокировки дифференциала будут мигать. Подождите несколько секунд, пока операция завершится. После блокировки заднего дифференциала индикаторы перестанут мигать и останутся включенными.

Для разблокировки заднего дифференциала нажмите переключатель еще раз.

- ▶ Автомобили без системы
- ▶ Автомобили с системой Multi-terrain Select

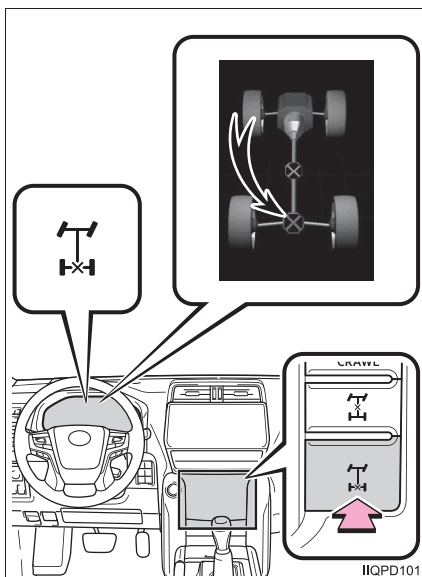
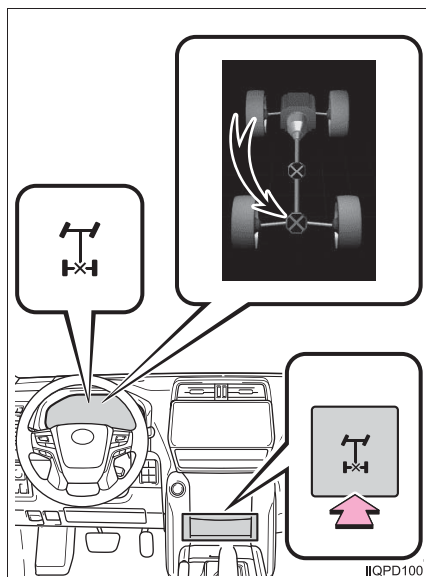

*: При наличии

■ Советы по эксплуатации

Сначала установите переключатель управления полным приводом в положение L4 с заблокированным центральным дифференциалом, и проверьте, может ли автомобиль двигаться вперед. Если это не помогло, включите также и блокировку заднего дифференциала.

Перед блокировкой дифференциала обязательно остановите колеса.

После того как удалось освободить автомобиль, разблокируйте дифференциал.

■ Разблокировка заднего дифференциала

Если индикатор блокировки заднего дифференциала мигает даже после разблокировки заднего дифференциала, проверьте безопасность вокруг автомобиля и слегка поверните рулевое колесо в любом направлении, в то время как автомобиль будет находиться в движении.

■ Функция автоматической разблокировки

Задний дифференциал разблокируется при повороте переключателя управления полным приводом в положение H4 или при разблокировке межосевого дифференциала. Не забывайте выключить переключатель после использования этой функции.

■ После разблокировки заднего дифференциала

Убедитесь, что индикаторы погасли.

■ Индикатор блокировки заднего дифференциала и индикатор на дисплее блокировки/разблокировки дифференциала

- Индикаторы мигают при блокировке/разблокировке заднего дифференциала.
- Если индикаторы продолжают мигать во время работы переключателя блокировки/разблокировки заднего дифференциала, полностью остановите автомобиль и вновь переключите переключатель.

Если даже после этого индикатор все равно продолжает мигать, как можно быстрее обратитесь для осмотра автомобиля к любому авторизованному ритейлеру Toyota или в авторизованную ремонтную мастерскую Toyota либо в надежную ремонтную мастерскую. Возможна неисправность системы полного привода.

■ Когда задний дифференциал заблокирован

- Системы ABS/Multi Terrain ABS/помощь при экстренном торможении не работают. Контрольная лампа ABS в это время горит — так и должно быть.
- VSC и TRC/Active TRC отключаются автоматически. (Включаются индикаторы “TRC OFF” и VSC OFF.)

**ПРЕДУПРЕЖДЕНИЕ****■ При использовании системы блокировки заднего дифференциала**

Невыполнение следующих мер предосторожности может привести к аварии.

- Включайте блокировку заднего дифференциала только в приведенных выше условиях.
- Не блокируйте задний дифференциал, пока колеса не перестанут вращаться.
- Не превышайте скорость движения 8 км/ч при заблокированном дифференциале.
- Не следует двигаться с заблокированным задним дифференциалом в течение длительного времени.

“Ползущий” режим*

Позволяет двигаться по сильно пересеченной местности вне дорог на фиксированной низкой скорости без необходимости нажатия педали акселератора или тормоза. Сводит к минимуму потерю сцепления или пробуксовку колес автомобиля при движении на скольком дорожном покрытии, обеспечивая стабильное движение.

Переключатель/индикаторы “ползущего” режима

- ① Переключатель включения/выключения “ползущего” режима
Во время работы системы индикатор на переключателе горит.
- ② Диск выбора скорости “ползущего” режима
- ③ Индикаторы “Ползущего” режима
Во время работы системы горит индикатор “ползущего” режима и мигает индикатор пробуксовки.
- ④ Многофункциональный дисплей
На многофункциональном дисплее отображаются состояние и выбранная скорость “ползущего” режима.

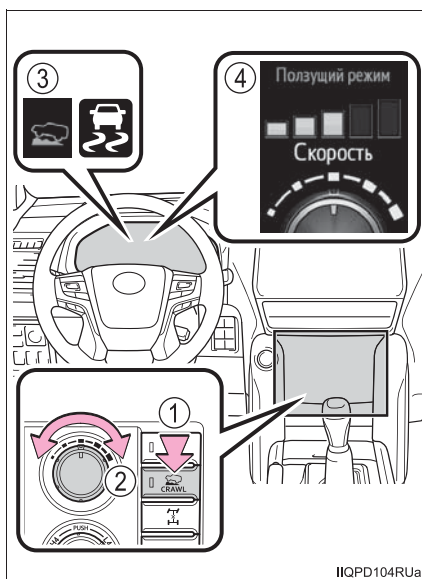

*: При наличии

Режимы скорости

В следующей таблице приведены типичные примеры местности и рекомендованные режимы скорости.

- ① Lo
- ② Lo-Med
- ③ Med
- ④ Med-Hi
- ⑤ Hi

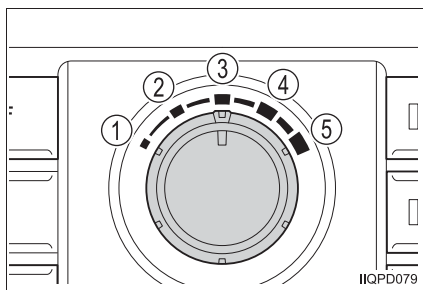

Режим		Дорожные условия
①	Lo	Камни, кочки (при движении вниз по склону) и гравий (при движении вниз по склону)*
②	Lo-Med	
③	Med	Кочки (при движении вверх по склону)*
④	Med-Hi	Снег, грязь, гравий (при движении вверх по склону), песок, грунт, кочки (при движении вверх по склону) и трава*
⑤	Hi	

*: В зависимости от поверхности дороги может быть не самым эффективным способом движения.

Переключение режимов

Для выбора режима при работе “ползущего” режима используйте диск выбора скорости “ползущего” режима.

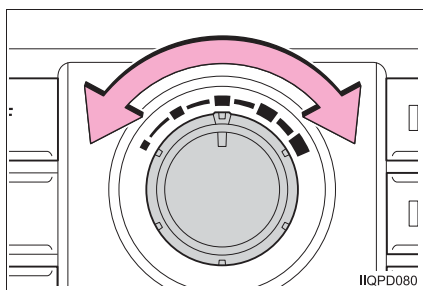

При отмене “ползущего” режима

При отмене “ползущего” режима индикатор пробуксовывания гаснет, а индикатор “ползущего” режима мигает, пока система не остановится полностью. При выключении “ползущего” режима во время движения остановите автомобиль до выключения индикатора “ползущего” режима или продолжайте движение, соблюдая особую осторожность.

■ “Ползущий” режим можно включить, когда

- Рычаг управления коробкой передач находится в любом другом положении, кроме P или N.
- Переключатель управления полным приводом находится в положении L4.
- Дверь водителя закрыта.

■ Автоматическое отключение системы

В указанных ниже ситуациях работа системы автоматически прекращается:

При этом подается звуковой сигнал, выключается индикатор пробуксовки и мигает индикатор «ползущего» режима.

На многофункциональном дисплее несколько секунд отображается уведомление. (→См. «Руководство для Владельца»)

- При перемещении рычага управления коробкой передач в положение P или N.
- При перемещении переключателя управления полным приводом в положение H4.
- Если дверь водителя открыта.

При выключении “ползущего” режима во время движения остановите автомобиль до выключения индикатора “ползущего” режима или продолжайте движение, соблюдая особую осторожность.

■ Функциональные ограничения

- В указанных ниже ситуациях можно пользоваться тормозами для управления спуском с уклона на фиксированной низкой скорости, но нельзя пользоваться управлением двигателем для движения вверх по склону с фиксированной низкой скоростью.
 - Когда задан режим начала движения со второй передачи.
 - Если скорость автомобиля превышает 10 км/ч.
- Если скорость автомобиля выше 25 км/ч, управление двигателем и подтормаживание будут временно отключены. В этот момент мигает индикатор “ползущего” режима.

■ При длительном использовании системы “ползущего” режима

Это может привести к перегреву привода тормозов. В таком случае система “ползущего” режима перестает работать, подается звуковой сигнал, индикатор “ползущего” режима сначала мигает, а затем выключается, и загорается индикатор “TRC OFF”. В таком случае быстро остановите автомобиль в безопасном месте и подождите достаточно времени, чтобы привод остыл. Воздержитесь от использования системы, пока индикатор “TRC OFF” не погаснет. (В это время автомобиль может продолжать обычное движение.)

■ При нажатии педали акселератора во время работы “ползущего” режима

Система Multi-terrain Select работает в режиме AUTO. (→стр. 84)

■ В случае перегрева системы автоматической коробки передач

Система прекращает работу, и водитель предупреждается звуковым сигналом и предупреждающим сообщением. Остановите автомобиль в безопасном месте и подождите, пока предупреждающее сообщение не исчезнет. (→См. «Руководство для Владельца»)

■ Звуки и вибрация, вызванные системой “ползущего” режима

- При запуске двигателя или сразу после начала движения автомобиля возможен шум в моторном отсеке. Этот звук не указывает на сбой в работе системы “ползущего” режима.
- Когда работает система “ползущего” режима, возможно возникновение любой из следующих ситуаций. Ни одна из них не указывает на возникновение неисправности.
 - Через кузов автомобиля и рулевое управление могут проходить вибрации.
 - После остановки автомобиля может быть слышен звук двигателя.

■ Если загорается индикатор пробуксовывания...

Это может указывать на неисправность в системе. Обратитесь к любому авторизованному ритейлеру Toyota или в авторизованную ремонтную мастерскую Toyota либо в надежную ремонтную мастерскую.

**ПРЕДУПРЕЖДЕНИЕ****■ При использовании “ползущего” режима**

Не следует полностью полагаться на функцию “ползущего” режима. Эти функции не расширяют предельные возможности автомобиля. Обязательно тщательно изучите дорожные условия и не рискуйте.

■ В этих условиях система может работать неправильно

При движении по следующим поверхностям система может оказаться не в состоянии поддерживать фиксированную низкую скорость, что может стать причиной аварии.

- Очень крутые склоны.
- Очень неровная поверхность.
- Дороги, покрытые снегом, или другие скользкие поверхности.

Система помощи при спуске с холма*

Система помощи при спуске с холма помогает предотвратить излишний разгон на крутых спусках.

Система работает при скорости автомобиля ниже 25 км/ч, когда педали акселератора и тормоза не нажаты, а режим работы раздаточной коробки установлен в L4.

Работа системы

Нажмите переключатель “DAC”. Загорается индикатор системы помощи при спуске с холма и система работает.

Когда эта система работает, мигает индикатор пробуксовки и горят стоп-сигналы и дополнительный стоп-сигнал. Во время работы может также подаваться звуковой сигнал. Это не является признаком неисправности.

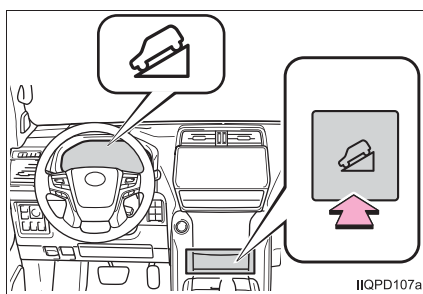

Выключение системы

Нажмите переключатель “DAC” во время работы системы. Индикатор системы помощи при спуске с холма мигает, пока система постепенно перестает работать, и выключается, когда система будет полностью выключена.

Для повторного включения системы нажмите переключатель “DAC” при мигающем индикаторе.

*: При наличии

■ Советы по эксплуатации (для автомобилей с автоматической трансмиссией)

Система будет работать, когда рычаг управления трансмиссией находится в любом другом положении, кроме Р, однако для ее эффективного использования рекомендуется установить более низкий диапазон.

■ Система не будет работать в следующих ситуациях.

- Режим работы раздаточной коробки установлен в Н2 или Н4.
- Задний дифференциал заблокирован.

■ Если мигает индикатор системы помощи при спуске с холма

- В следующих ситуациях индикатор мигает и система не работает:
 - Режим работы раздаточной коробки установлен не в L4.
 - Задний дифференциал заблокирован.
 - Рычаг управления трансмиссией находится в положении Р.
 - Нажата педаль акселератора или тормоза.
 - Скорость автомобиля превышает прилб. 25 км/ч.
 - Тормозная система перегрета.
- В следующих ситуациях индикатор мигает, чтобы предупредить водителя, но система работает:
 - Рычаг управления трансмиссией находится в положении N.
 - Переключатель “DAC” отключен, но система работает.
Система постепенно перестает работать. При полностью отключенной системе индикатор начинает мигать, затем выключается.

■ При длительном использовании системы помощи при спуске с холма

Это может привести к перегреву привода тормозов. В таком случае система помощи при спуске с холма перестает работать, подается звуковой сигнал, индикатор системы помощи при спуске с холма начинает мигать, и загорается индикатор “TRC OFF”.

Не используйте систему до тех пор, пока индикатор системы помощи при спуске с холма не будет гореть постоянно, а индикатор “TRC OFF” не погаснет. (В это время автомобиль может продолжать обычное движение.)

■ Звуки и вибрация, вызванные системой помощи при спуске с холма

- При запуске двигателя или сразу после начала движения автомобиля возможен шум в моторном отсеке. Этот звук не указывает на сбой в работе системы помощи при спуске с холма.
- Когда работает система помощи при спуске с холма, возможно возникновение любой из следующих ситуаций. Ни одна из них не указывает на возникновение неисправности.
 - Через кузов автомобиля и рулевое управление могут проходить вибрации.
 - После остановки автомобиля может быть слышен звук двигателя.

■ Неисправность системы

- Индикатор системы помощи при спуске с холма не загорается, когда переключатель двигателя установлен в положение “ON” (автомобили без интеллектуальной системы входа и запуска) или режим IGNITION ON (автомобили с интеллектуальной системой входа и запуска).
- Индикатор системы помощи при спуске с холма не загорается, когда нажат переключатель “DAC”.
- Загорается индикатор пробуксовывания.

В указанных выше случаях для осмотра автомобиля обращайтесь к любому авторизованному ритейлеру Toyota или в авторизованную ремонтную мастерскую Toyota либо в надежную ремонтную мастерскую.

**ПРЕДУПРЕЖДЕНИЕ****■ При использовании системы помощи при спуске с холма**

Не следует полностью полагаться на систему помощи при спуске с холма. Эти функции не расширяют предельные возможности автомобиля. Обязательно тщательно изучите дорожные условия и не рискуйте.

■ Система может не работать на следующих поверхностях, что может привести к аварии и, как следствие, серьезной травме или смерти

- Скользкие поверхности, например влажные или грязные дороги
- Поверхность, покрытая льдом
- Дороги без покрытия

Системы помощи при движении по бездорожью

Для повышения безопасности движения по бездорожью и сохранения динамических характеристик автоматически включаются в работу следующие системы, реагирующие на различные дорожные ситуации. Однако помните, что эти системы являются вспомогательными, и нельзя полностью полагаться на них при эксплуатации автомобиля.

◆ ABS (Anti-lock Brake System – Антиблокировочная тормозная система)

→См. «Руководство для Владельца»

◆ Multi Terrain ABS (Anti-lock Brake System, Антиблокировочная тормозная система) (при наличии)

Помогает предотвратить блокировку колес при внезапном торможении либо торможении на скользкой дороге или в условиях бездорожья (при движении по плохим дорогам, песку или грязи).

◆ VSC (Система курсовой устойчивости)

→См. «Руководство для Владельца»

◆ TRC (Traction Control, система регулирования тягового усилия) для двигателей 2TR-FE и положения H4 с двигателями 1GR-FE, 1GD-FTV и 1KD-FTV

→См. «Руководство для Владельца»

◆ Active TRC (Traction Control, система регулирования тягового усилия) для положения L4 с двигателями 1GR-FE, 1GD-FTV и 1KD-FTV*

Помогает сохранить тяговое усилие и предотвратить пробуксовку 4 колес при трогании или ускорении автомобиля на скользкой дороге.

◆ Вспомогательная система управления при трогании на склоне (при наличии)

Помогает предотвращать качение автомобиля назад при трогании на уклоне и особенно – на скользком склоне.

◆ KDSS (Kinetic Dynamic Suspension System, Кинетическая динамическая подвеска) (при наличии)

Система KDSS повышает комфортность движения и улучшает управляемость с помощью гидравлической системы управления, воздействующей на стабилизаторы подвески в соответствии с дорожным покрытием и условиями движения во время поворотов или при движении по бездорожью.

*: Эта функция работает только на автомобилях с системой Multi-terrain Select, когда система Multi-terrain Select включена

Когда работают системы Active TRC/VSC/управления при трогании на склоне

При работе систем Active TRC/VSC/управления при трогании на склоне будет мигать индикатор пробуксовывания.

Когда работает система управления при трогании на склоне, горят стоп-сигналы и верхний стоп-сигнал.

На многофункциональном дисплее отображается состояние системы Active TRC. (→См. «Руководство для Владельца»)

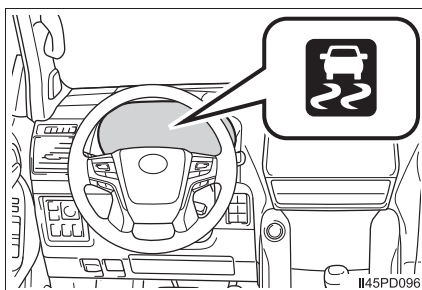

Отключение систем Active TRC/VSC

Если автомобиль застревает в снегу или в грязи, системы Active TRC/VSC могут уменьшить мощность, передаваемую от двигателя к колесам.

Нажатие  для отключения системы может облегчить раскачивание автомобиля с целью его высвобождения.

■ Отключение обеих систем Active TRC и VSC

Для отключения систем Active TRC и VSC нажмите кнопку  и удерживайте ее нажатой не менее 3 секунд при остановленном автомобиле.

Загорится индикатор “TRC OFF”, затем загорится индикатор VSC OFF.

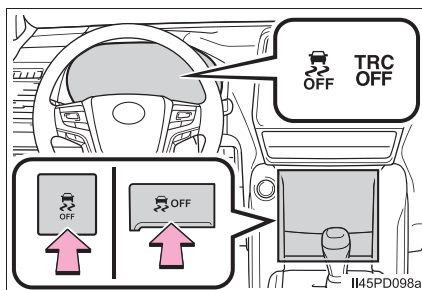

Чтобы снова включить систему, нажмите кнопку  еще раз.

■ Условия работы вспомогательной системы управления при трогании на склоне**▶ Двигатель 2TR-FE**

При выполнении следующих условий работает вспомогательная система управления при трогании на склоне:

- Автомобили с автоматической трансмиссией: рычаг управления трансмиссией находится в положении, отличном от Р или N (при начале движения вперед/назад на уклоне по направлению вверх)
- Автомобили с ручной трансмиссией: рычаг управления трансмиссией находится в положении, отличном от R, при начале движения вперед на уклоне по направлению вверх или в положении R при начале движения назад на уклоне по направлению вверх.
- Автомобиль остановлен
- Педаль акселератора не нажата
- Стояночный тормоз не включен
- ▶ Кроме двигателя 2TR-FE
- Рычаг управления трансмиссией находится в положении D или S.
- Педаль тормоза не нажата.
- Задний дифференциал не заблокирован.

■ Автоматическая отмена вспомогательной системы управления при трогании на склоне (двигатель 2TR-FE)

Вспомогательная система управления при трогании на склоне отключается в любой из следующих ситуаций:

- Автомобили с автоматической трансмиссией: рычаг управления трансмиссией перемещен в положение Р или N
- Автомобили с ручной трансмиссией: рычаг управления трансмиссией находится в положении R при начале движения вперед на уклоне по направлению вверх или в положении, отличном от R, при начале движения назад на уклоне по направлению вверх.
- Нажата педаль акселератора
- Включен стояночный тормоз
- После того как педаль тормоза отпущена, прошло максимум 2 секунды

■ **Звуки и вибрации, вызываемые системами Multi Terrain ABS, помощи при экстренном торможении, Active TRC, VSC и управления при трогании на склоне**

- При запуске двигателя или сразу после начала движения автомобиля возможен шум в моторном отсеке при многократном нажатии педали тормоза. Этот звук не указывает на сбой в работе какой-либо из этих систем.
- Когда работают вышеназванные системы, возможно возникновение любой из следующих ситуаций. Ни одна из них не указывает на возникновение неисправности.
 - Через кузов автомобиля и рулевое управление могут проходить вибрации.
 - После остановки автомобиля может быть слышен звук двигателя.
 - После активации системы Multi Terrain ABS педаль тормоза может слегка пульсировать.
 - После активации системы Multi Terrain ABS педаль тормоза может слегка переместиться вниз.

■ **Автоматическое повторное включение системы Active TRC, системы предотвращения заноса прицепа и системы VSC**

После отключения систем Active TRC, системы предотвращения заноса прицепа и системы VSC они автоматически включаются в следующих ситуациях:

- Когда переключатель двигателя переведен в положение "LOCK" (автомобили без интеллектуальной системы входа и запуска) или в состояние выключения (автомобили с интеллектуальной системой входа и запуска).
- Если отключена только система Active TRC, она снова включится при увеличении скорости автомобиля.
Если отключены обе системы Active TRC и VSC, системы не включаются автоматически даже при увеличении скорости автомобиля.

■ **Повторное включение системы Active TRC в соответствии со скоростью автомобиля**

Если отключены обе системы Active TRC и VSC, системы не включаются даже при увеличении скорости автомобиля.

■ **При длительном использовании тормозной системы**

Привод тормозов может перегреться. В таком случае система Active TRC и система управления при трогании на склоне перестают работать, подается звуковой сигнал, и загорается индикатор "TRC OFF". Воздержитесь от использования системы, пока индикатор "TRC OFF" не погаснет. (Можно продолжать обычное движение.)

■ **Если загорается индикатор пробуксовывания...**

Это может указывать на неисправность в системе VSC, Active TRC или управления при трогании на склоне. Обратитесь к любому авторизованному ритейлеру Toyota или в авторизованную ремонтную мастерскую Toyota либо в надежную ремонтную мастерскую.

 **ПРЕДУПРЕЖДЕНИЕ****■ Система Multi Terrain ABS не работает эффективно, когда**

- Превышены предельные значения сцепления шин с дорожным полотном (например, сильно изношенные шины на дороге, покрытой снегом).
- Возникает эффект аквапланирования автомобиля при движении с высокой скоростью по влажной или скользкой дороге.

■ Тормозной путь при работе системы Multi Terrain ABS может превышать тормозной путь при обычных условиях

Система Multi Terrain ABS не предназначена для сокращения тормозного пути. Всегда поддерживайте безопасное расстояние до идущего впереди автомобиля, особенно в следующих ситуациях:

- При движении по ухабистым, гравийным или заснеженным дорогам
- При движении с цепями противоскольжения
- При движении по ухабистой дороге
- При движении по дорогам с выбоинами или неровной поверхностью

■ Системы Active TRC/VSC могут работать неэффективно в следующих случаях

При движении по скользким дорогам контроль за направлением движения и тягой может быть потерян даже несмотря на работу системы Active TRC/VSC. В условиях, в которых может быть потеряна стабильность движения и тяга, следует двигаться осторожно.

■ Когда активирована система Active TRC/VSC/система предотвращения заноса прицепа

Мигает индикатор пробуксовывания. Во время вождения обязательно соблюдайте осторожность. Невнимательное вождение может привести к аварии. Будьте особенно внимательны, когда мигает индикатор.

■ Вспомогательная система управления при трогании на склоне не может эффективно работать в следующих случаях

Не следует полностью полагаться на вспомогательную систему управления при трогании на склоне. Вспомогательная система управления при трогании на склоне может быть неэффективной на крутых склонах или обледенелых дорогах.

⚠ ПРЕДУПРЕЖДЕНИЕ**■ Когда системы Active TRC/VSC/предотвращения заноса прицепа отключаются**

Будьте особенно внимательны и соблюдайте скоростной режим, соответствующий дорожным условиям. Поскольку эти системы помогают увеличить устойчивость автомобиля и силу тяги, не отключайте системы Active TRC/VSC/предотвращения заноса прицепа без необходимости.

■ Замена шин

Следите за тем, чтобы все шины имели рекомендованный размер, марку, рисунок протектора и грузоподъемность. Кроме того, следите за тем, чтобы давление в шинах соответствовало рекомендуемому.

Если на автомобиль установлены разные шины, системы ulTi Terrain ABS, Active TRC, системы предотвращения заноса прицепа и VSC не будут работать надлежащим образом.

При замене шин или колес обратитесь за дополнительной информацией к любому авторизованному ритейлеру Toyota или в авторизованную ремонтную мастерскую Toyota либо в надежную ремонтную мастерскую.

■ Обращение с шинами и подвеской

Использование шин с каким-либо дефектом или изменение конструкции подвески влияют на работу систем помощи при движении и могут вызвать сбой в их работе.

■ Меры предосторожности при использовании системы предотвращения заноса прицепа

Система предотвращения заноса прицепа не может предотвратить занос прицепа в любых ситуациях. В зависимости от многих факторов, таких как состояние автомобиля, прицепа, дорожного покрытия и условий движения, система предотвращения заноса прицепа может быть неэффективной. Информацию о том, как правильно буксировать прицеп, см. в руководстве по эксплуатации прицепа.

■ При заносе прицепа

Соблюдайте следующие меры предосторожности.

Невыполнение этого требования может стать причиной тяжелой травмы или смертельного исхода.

- Крепко возьмитесь на рулевое колесо. Держите руль прямо.

Не пытайтесь управлять раскачиванием прицепа поворотом рулевого колеса.

- Быстро, но очень плавно, снимайте ногу с педали акселератора для снижения скорости.

Не повышайте скорость. Не включайте тормоза.

Если Вы не будете выполнять слишком сильных корректировок рулевым колесом или тормозами, автомобиль и прицеп должны стабилизироваться.

→См. «Руководство для Владельца».

Дисплей с информацией о вождении по бездорожью

Информация относительно вождения по бездорожью отображается на многофункциональном дисплее. (автомобили с многофункциональным дисплеем типа В)

Отображение информации о вождении по бездорожью

- ① Измените отображение при помощи переключателей управления приборами.
→См. «Руководство для Владельца»
- ② Используйте переключатель раздаточной коробки для переключения в положение L4L/L4
→стр. 150, 161
Индикатор режима L4 загорится при включении L4L/L4. Не выполняйте никаких других операций, пока не загорится индикатор.

■ Условия отображения

- Переключатель двигателя переведен в режим IGNITION ON
- Переключатель раздаточной коробки находится в положении L4L/L4
Кренометр не отображается при отображении предупреждения.

Кренометр

Углы отклонения автомобиля от вертикали и от горизонтали могут отображаться на дисплее автомобиля в пределах от 0 до 30 градусов.

- ① Значение отклонения от вертикали

Отображение угла отклонения по вертикали.

- ② Значение отклонения от горизонтали

Отображение угла отклонения по горизонтали.

- ③ Указатель (зеленый)

Отображение угла отклонения в настоящий момент.

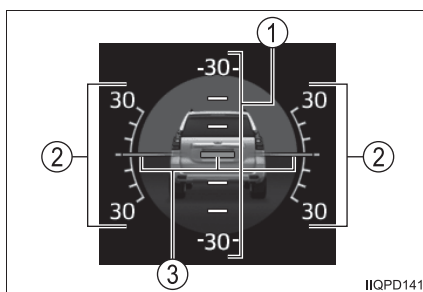

■ Об отображении кренометра

- Угол отклонения отображается посредством движения указателя и значения на дисплее автомобиля.
- Цвет значения угла изменяется в зависимости от величины угла.
- После перевода переключателя двигателя в состояние IGNITION ON кренометр не отображается, пока не будет определено значение угла отклонения.
- Отображаемое значение угла может отличаться от показаний других измерительных приборов.

■ Отображение предупреждений по использованию

Когда автомобиль в первый раз переведен в режим L4L/L4 после перевода переключателя двигателя в состояние IGNITION ON, отображается следующее предупреждение: “указывает приблизительные значения. Следите за безопасностью.”

■ При возникновении неполадки в системе

Указатель и автомобиль не отображаются. Для осмотра автомобиля обращайтесь к любому авторизованному ритейлеру Toyota или в авторизованную ремонтную мастерскую Toyota либо в надежную ремонтную мастерскую.

Монитор тяги

Отображается состояние системы Active TRC, направление (угол) передних колес и состояние блокировки дифференциалов.

- ① Отображение информации о системе Active TRC

Работающие колеса мигают оранжевым. (→стр. 172)

- ② Отображение направления передних колес

Отображается расчетное направление для передних колес.

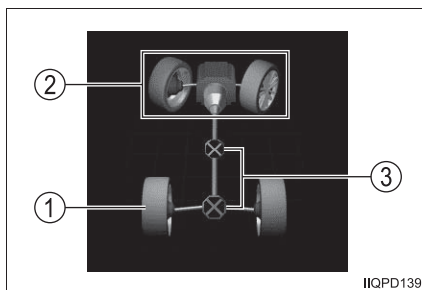

IIQPD139

В зависимости от угла положения колес изображение направления колес переключается между тремя уровнями для левого и правого колеса.

- ③ Отображение информации о блокировке дифференциалов (→стр. 150, 161)

Отображение состояния блокировки дифференциалов на текущий момент.

Индикатор мигает при переключении блокировки дифференциалов и горит при включенной блокировке дифференциалов.

■ Если колеса не отображаются

Система может быть неисправна. Для осмотра автомобиля обращайтесь к любому авторизованному ритейлеру Toyota или в авторизованную ремонтную мастерскую Toyota либо в надежную ремонтную мастерскую.

Меры предосторожности при движении по бездорожью

Данный автомобиль относится к классу внедорожных автомобилей, обладающих повышенным дорожным просветом и более узкой колеей по отношению к высоте центра тяжести, что позволяет использовать его в различных условиях бездорожья.

Внедорожные характеристики автомобиля

- Специальная конструкция приводит к повышению центра тяжести по сравнению с обычными легковыми автомобилями. Эта особенность конструкции автомобилей данного типа увеличивает вероятность их опрокидывания. Поэтому внедорожные автомобили чаще переворачиваются, чем автомобили других типов.
- Преимуществом большего дорожного просвета является лучший обзор дороги, позволяющий предвидеть проблемы.
- Автомобиль не предназначен для прохождения поворотов на той же скорости, что и обычные легковые автомобили – точно так же, как и спортивные автомобили с низкой посадкой не предназначены для езды по бездорожью. Поэтому при резком повороте на высокой скорости данный автомобиль может перевернуться.

**ПРЕДУПРЕЖДЕНИЕ****■ Меры предосторожности при движении на автомобиле по бездорожью**

Для сведения к минимуму опасности гибели или получения серьезных травм либо повреждения своего автомобиля обязательно соблюдайте следующие меры предосторожности:

- В случае переворота непристегнутый пассажир имеет значительно больше шансов погибнуть, чем пассажир, пристегнутый ремнем безопасности. Поэтому водитель и все пассажиры всегда должны пристегиваться ремнями безопасности.
- По возможности избегайте крутых поворотов и резких маневров. Неправильное управление данным автомобилем может привести к потере контроля над ним или к перевороту и, в результате, гибели или серьезным травмам.
- Багаж в багажнике на крыше поднимает центр тяжести автомобиля. Избегайте движения на высокой скорости, резкого начала движения, крутых поворотов, внезапного торможения или резких маневров – в противном случае можно потерять управление автомобилем или автомобиль может перевернуться из-за неправильного вождения.
- Всегда снижайте скорость при порывистом боковом ветре. Из-за своего профиля и высокого центра тяжести данный автомобиль более чувствителен к боковому ветру, чем обычный легковой автомобиль. Снижение скорости обеспечивает лучшую управляемость.
- Не пытайтесь двигаться горизонтально поперек крутых склонов. Желательно двигаться прямо вверх или вниз. Данный автомобиль (или любой другой аналогичный внедорожный автомобиль) значительно легче перевернуть вбок, чем вперед или назад.

Вождение по бездорожью

При движении по бездорожью соблюдайте указанные ниже меры предосторожности, чтобы получить удовольствие и помочь предотвратить закрытие района для внедорожных автомобилей:

- Передвигайтесь на автомобиле только там, где разрешено движение на внедорожных автомобилях.
- Уважайте частную собственность. Прежде чем въехать на частную территорию, получите разрешение у ее владельца.
- Не въезжайте на закрытые территории. Не нарушайте ограничения, установленные воротами, шлагбаумами и знаками.
- Двигайтесь по существующим дорогам. Если дорога мокрая, необходимо изменить методы вождения или отложить путешествие во избежание повреждения дорог.



ПРЕДУПРЕЖДЕНИЕ

■ Меры предосторожности при вождении по бездорожью

Для сведения к минимуму опасности гибели или получения серьезных травм либо повреждения своего автомобиля обязательно соблюдайте следующие меры предосторожности:

- При движении вне дорог соблюдайте осторожность. Не следует излишне рисковать, заезжая в опасные места.
- При движении по бездорожью не держите рулевое колесо за спицы. При сильном ударе рулевое колесо может провернуться и повредить руки. Держите обе руки и особенно большие пальцы на внешней поверхности обода рулевого колеса.
- После преодоления песка, грязи, воды или снега обязательно сразу же проверьте эффективность работы тормозов.
- После движения по высокой траве, грязи, камням, песку, рекам и т.п. проверьте, что на нижнюю часть кузова не налипла и не забились в полости трава, кустарник, бумага, тряпки, камни, песок и т.д. Очистите нижнюю поверхность кузова от всех подобных материалов. При эксплуатации автомобиля с налипшими на нижнюю часть кузова или забившимися в полости подобными материалами возможна поломка или возгорание.
- При движении по бездорожью или по неровной поверхности не развивайте слишком высокую скорость, не совершайте прыжки, резкие повороты, не врезайтесь в другие предметы и т.п. Это может привести к потере управления или перевороту автомобиля и, как следствие, смерти или серьезной травме. Возможны также повреждения подвески и шасси автомобиля, требующие дорогостоящего ремонта.

 **ВНИМАНИЕ!****■ Для предотвращения повреждений от воды**

Примите все необходимые меры предосторожности для исключения повреждения двигателя и других деталей от воды.

- Попадание воды в воздухозаборник двигателя приводит к очень серьезному повреждению двигателя.
- Попадание воды в автоматическую коробку передач приведет к ухудшению переключения передач, блокировке трансмиссии, сопровождаемой вибрацией, и серьезным повреждениям.
- Вода может вымыть смазку из колесных подшипников, вызывая ржавление и преждевременный износ; кроме того, вода может попасть в дифференциалы, трансмиссию и корпус раздаточной коробки, ухудшая смазочные свойства трансмиссионного масла.

■ При движении вброд по воде

При движении вброд по воде, например при пересечении мелких речек, сначала проверьте глубину брода и состояние дна реки. Двигайтесь медленно и избегайте глубоких мест.

■ Проверка после движения по бездорожью

- Песок и грязь, скопившиеся в тормозных барабанах и вокруг тормозных дисков, могут отрицательно повлиять на эффективность торможения и повредить детали тормозной системы.
- Обязательно проводите контрольный осмотр после каждого дня вождения по бездорожью, связанного с движением по сильно пересеченной местности, песку, грязи или воде.
Информацию о плановом обслуживании см. в «Руководство для Владельца».

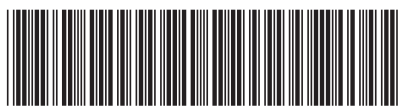

PZ49X-60P81-RU V0



www.toyota-europe.com