



TOYOTA

СТРЕМИТЬСЯ  
К ЛУЧШЕМУ

# HIACE

РУКОВОДСТВО ПО  
ЭКСПЛУАТАЦИИ  
НАВИГАЦИОННОЙ И  
МУЛЬТИМЕДИЙНОЙ  
СИСТЕМ



TOYOTA MOTOR EUROPE NV/SA

Адрес: Avenue du Bourget 60 - 1140 Brussels, Belgium.

Веб-сайт: <https://www.toyota-europe.com>

©2016 TOYOTA MOTOR CORPORATION

Все права защищены. Копирование данного документа полностью или частично без письменного разрешения корпорации Toyota Motor запрещено.

Отпечатано в ЕС

<b>Краткое руководство</b>	<ul style="list-style-type: none"><li>• Быстрое составление маршрута</li></ul>	<b>1</b>
<b>Основная функция</b>	<ul style="list-style-type: none"><li>• Информация, которую следует прочитать перед эксплуатацией</li><li>• Настройка исходных параметров перед эксплуатацией</li><li>• Подключение устройства с поддержкой Bluetooth®</li></ul>	<b>2</b>
<b>Навигационная система</b>	<ul style="list-style-type: none"><li>• Работа с экраном карты</li><li>• Поиск на карте</li><li>• Активация ведения по маршруту</li></ul>	<b>3</b>
<b>Аудио-/визуальная система</b>	<ul style="list-style-type: none"><li>• Прослушивание радиопередач</li><li>• Прослушивание музыки и просмотр видео</li></ul>	<b>4</b>
<b>Система голосового управления</b>	<ul style="list-style-type: none"><li>• Использование системы голосового управления</li></ul>	<b>5</b>
<b>Периферийная система контроля</b>	<ul style="list-style-type: none"><li>• Проверка области вокруг автомобиля</li></ul>	<b>6</b>
<b>Телефон</b>	<ul style="list-style-type: none"><li>• Использование телефона (система громкой связи для мобильного телефона)</li></ul>	<b>7</b>
<b>Онлайн-доступ к сервисам Toyota</b>	<ul style="list-style-type: none"><li>• Использование онлайн-доступ к сервисам Toyota</li></ul>	<b>8</b>

Введение .....	6
Чтение данного руководства.....	8

## 1 Краткое руководство

<b>1-1. Основная функция</b>	
Обзор кнопок .....	12
Экран “Меню”.....	14
Значок состояния .....	16
<b>1-2. Краткий справочник</b>	
Экран “Настройка”.....	18
<b>1-3. Работа навигационной системы</b>	
Работа с экраном карты.....	20
Ведение по маршруту .....	21
Регистрация базового местоположения .....	22

## 2 Основная функция

<b>2-1. Основная информация перед началом эксплуатации</b>	
Заставка.....	26
Сенсорный экран.....	27
Работа с начальным экраном.....	29
Ввод букв и цифр/работа с экраном, представляющим информацию в виде списка .....	30
Настройка экрана.....	33
Связь многофункционального дисплея и системы .....	35
<b>2-2. Настройки подключения</b>	
Регистрация/подключение устройства Bluetooth® .....	36

Подобная настройка Bluetooth® .....	40
Подключение к сети Интернет/ Miracast™/MirrorLink™ через Wi-Fi® .....	47

## 2-3. Другие настройки

Общие настройки .....	51
Настройка голоса .....	54
Параметры автомобиля.....	55

## 3 Навигационная система

### 3-1. Основные операции

Навигация .....	58
Работа с экраном карты.....	63
Информация на экране карты.....	65
Сообщения о дорожном движении .....	69

### 3-2. Поиск пункта назначения

Операция поиска .....	72
Начало ведения по маршруту .....	82

### 3-3. Ведение по маршруту

Ведение по маршруту .....	85
Изменение маршрута.....	87

### 3-4. Избранные пункты назначения

Регистрация записи.....	92
Редактирование информации в записи .....	94

### 3-5. Настройка

Настройки карты.....	96
Настройка сообщений о дорожном движении .....	99
Настройка предпочтений для маршрута.....	101

- 3-6. Советы по использованию навигационной системы**  
 GPS (Global Positioning System, Глобальная система позиционирования) ..... 103  
 Обновления базы данных навигационной системы ..... 105

## 4 Аудио-/визуальная система

- 4-1. Основные операции**  
 Краткий справочник ..... 108  
 Основные принципы ..... 109
- 4-2. Работа с радиоприемником**  
 AM/FM-радио ..... 115
- 4-3. Использование носителей информации**  
 CD ..... 118  
 USB-память ..... 120  
 iPod ..... 122  
 Аудиосистема с поддержкой Bluetooth® ..... 125  
 MirrorLink™ ..... 128  
 Miracast™ ..... 132  
 AUX ..... 134
- 4-4. Органы дистанционного управления аудио-/визуальной системой**  
 Переключатели на рулевом колесе ..... 136
- 4-5. Настройка**  
 Настройки аудиосистемы ..... 137
- 4-6. Советы по работе с аудио-/визуальной системой**  
 Информация по работе ..... 138

## 5 Система голосового управления

- 5-1. Работа системы голосового управления**  
 Система голосового управления ..... 150  
 Список команд ..... 152
- 5-2. Работа с мобильным помощником**  
 Мобильный помощник ..... 155

## 6 Периферийная система контроля

- 6-1. Монитор помощи при парковке Toyota**  
 Монитор помощи при парковке Toyota ..... 158  
 Режим отображения линий намеченного курса ..... 162  
 Режим отображения направляющей линии помощи при парковке ..... 163  
 Режим отображения направляющих линий расстояния ..... 164  
 Меры предосторожности при использовании монитора помощи при парковке Toyota ..... 165  
 Что следует знать ..... 170
- 6-2. Система контроля области вокруг автомобиля**  
 Система контроля области вокруг автомобиля ..... 172  
 Контроль ситуации перед автомобилем и вокруг него ..... 177

1

2

3

4

5

6

7

8

Контроль ситуации по бокам автомобиля .....	180
Проверка области за автомобилем и вокруг автомобиля .....	183
Меры предосторожности в отношении системы контроля области вокруг автомобиля .....	190
Что следует знать .....	198

## 7 Телефон

<b>7-1. Использование телефона (система громкой связи для мобильного телефона)</b>	
Краткий справочник .....	202
Основные принципы .....	203
Выполнение вызова с использованием системы громкой связи с интерфейсом Bluetooth® .....	206
Прием вызова с помощью системы громкой связи с интерфейсом Bluetooth® .....	210
Разговор с использованием системы громкой связи с интерфейсом Bluetooth® .....	211
Функция передачи сообщений по телефону Bluetooth® .....	213
<b>7-2. Настройка</b>	
Настройки телефона .....	218
<b>7-3. Что делать, если...</b>	
Поиск и устранение неисправностей .....	227

## Онлайн-доступ к сервисам Toyota

<b>8-1. Онлайн-доступ к сервисам Toyota</b>	
Онлайн-доступ к сервисам Toyota .....	232
Настройки, требуемые для использования сервиса .....	235
Онлайн-поиск .....	236
Импорт элементов избранного и сохраненных маршрутов .....	237
Просмотр улиц .....	238
Погода .....	239
Парковка .....	240
Цена на топливо .....	241
<b>8-2. Настройка</b>	
Настройки онлайн-доступа к сервисам Toyota .....	242

1

2

3

4

5

6

7

8

## Введение

### Руководство для владельца навигационной и мультимедийной системы

В этом руководстве описана работа этой системы. Для правильного использования внимательно прочитайте это руководство. Храните это руководство в автомобиле.

Изображения экранов в данном документе могут отличаться от реального изображения на экране системы в зависимости от того, существовали ли на момент написания данного документа функции и/или контракт и были ли доступны данные карты.

Экраны, приведенные в этом руководстве, будут также отличаться в случае, если были изменены настройки темы экрана. (Настройка темы: →стр. 51)

В некоторых ситуациях смена экранов может происходить медленнее, чем обычно, экран может стать на мгновение пустым или на экране возможны помехи.

Просим вас обратить внимание на то, что содержание этого руководства может в некоторых случаях отличаться от системы, например при обновлении программного обеспечения системы.

Названия компаний и продуктов в этом руководстве являются товарными знаками и зарегистрированными товарными знаками соответствующих компаний.

### Навигационная система (с функцией навигации)

Навигационная система является

одним из самых современных аксессуаров автомобиля из когда-либо созданных. Эта система принимает сигналы спутников системы глобального позиционирования (GPS), управляемой Министерством обороны США. С помощью этих сигналов и сигналов от других датчиков автомобиля система показывает текущее местоположение автомобиля и помогает найти требуемый пункт назначения.

Навигационная система предназначена для выбора эффективных маршрутов из текущего местоположения в пункт назначения. Система также предназначена для эффективного направления пользователя в неизвестный ему пункт назначения. База данных карт создана компанией Harman International на основе карт HERE. Вычисленные маршруты могут быть не самыми короткими и свободными от других машин. Ваш собственный кратчайший путь с учетом знаний о местности может оказаться быстрее вычисленных маршрутов.

База данных системы содержит категории POI (Point of Interest, объект, представляющий интерес), позволяющие легко выбрать такие пункты назначения, как отели и рестораны. Если пункт назначения отсутствует в базе данных, можно ввести адрес или ближайший к нему крупный перекресток, — система направит вас в пункт назначения.

Система отображает карту и подает голосовые инструкции. С помощью голосовых инструкций система сообщает о направлении и расстоянии до поворота. Эти голосовые инструкции не отвлекают



водителя от ситуации на дороге и подаются заранее, что дает время для маневрирования, изменения полосы движения и плавного торможения.

Помните, что все навигационные системы имеют определенные ограничения, которые могут влиять на правильность их работы. Точность определения положения автомобиля зависит от уровня сигналов спутников, конфигурации дороги, состояния автомобиля и других обстоятельств. Подробнее об ограничениях системы см. на стр. 103.

**TOYOTA MOTOR CORPORATION**

## Чтение данного руководства

Объяснение символов, используемых в данном руководстве

### Символы в данном руководстве

Символы	Значение
	<b>ПРЕДУПРЕЖДЕНИЕ.</b> Объясняются правила, несоблюдение которых может привести к смертельному исходу или серьезной травме.
	<b>ВНИМАНИЕ.</b> Объясняются правила, несоблюдение которых может привести к повреждению или вызвать неисправность автомобиля или его оборудования.
	Обозначение процедур по эксплуатации или выполнению работ. Следуйте шагам в порядке нумерации.

## Символы, используемые в иллюстрациях

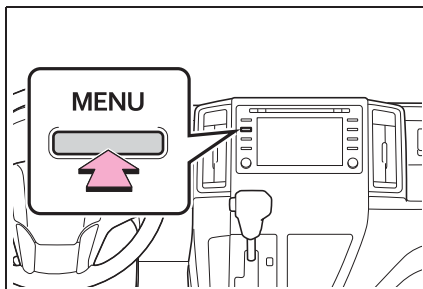

Символы	Значение
	Указывает на действие (нажатие, поворот и т.д.), используемое в работе с переключателями и другими устройствами.

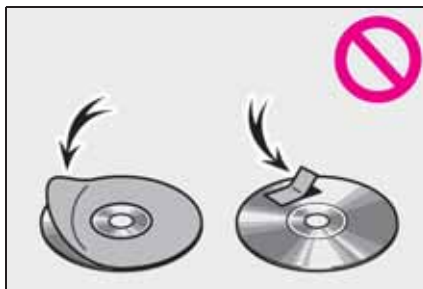

Символы	Значение
	Указывает на описываемый компонент или позицию.
	Означает: <b>Запрещается, Не делайте этого или Не допускайте.</b>

## Правила техники безопасности (без навигационной функции)

Для наиболее безопасного

использования системы соблюдайте приведенные ниже правила.

Никогда не используйте функции этой системы таким образом, чтобы они отвлекали внимание или мешали безопасному вождению.

Безопасность дорожного движения — прежде всего. Во время движения внимательно следите за всеми дорожными знаками.

Перед фактическим использованием системы необходимо хорошо освоить ее. Необходимо прочитать руководство полностью, чтобы понимать работу системы. Не позволяйте другим людям пользоваться этой системой, пока они не изучат инструкции этого руководства.

С целью безопасности некоторые функции во время движения не работают. Неработающие кнопки экрана затемнены.

автомобилем и безопасность пассажиров.

Никогда не используйте функции этой системы таким образом, чтобы они отвлекали внимание или мешали безопасному вождению.

Безопасность дорожного движения — прежде всего. Во время движения внимательно следите за всеми дорожными знаками.

Перед фактическим использованием системы необходимо хорошо освоить ее. Необходимо прочитать руководство полностью, чтобы понимать работу системы. Не позволяйте другим людям пользоваться этой системой, пока они не изучат инструкции этого руководства.

С целью безопасности некоторые функции во время движения не работают. Неработающие кнопки экрана затемнены.



#### ПРЕДУПРЕЖДЕНИЕ

- Проявляйте осторожность при работе с системой во время вождения автомобиля. Недостаточное внимание к дороге, движению других автомобилей или погодным условиям может привести к аварии.



#### ПРЕДУПРЕЖДЕНИЕ

- Проявляйте осторожность при работе с системой во время вождения автомобиля. Недостаточное внимание к дороге, движению других автомобилей или погодным условиям может привести к аварии.
- При движении соблюдайте правила дорожного движения и следите за дорожной обстановкой. Если дорожные знаки на дороге были изменены, маршрут может содержать устаревшую информацию, например о направлении движения по улице с односторонним движением.

### Правила техники безопасности (с навигационной функцией)

Для наиболее безопасного использования системы соблюдайте приведенные ниже правила.

Эта система предназначена для помощи в достижении пункта назначения и выполняет эту функцию при правильном использовании. Водитель несет полную ответственность за безопасное управление

При движении слушайте голосовые инструкции, на экран смотрите кратковременно и только в безопасных условиях. Однако не следует полностью полагаться на голосовую навигацию. Она служит только для справки. Если система не

может определить текущее положение, голосовая навигация может отсутствовать, запаздывать или давать неверные указания.

Иногда данные в системе могут оказаться неполными. Дорожные условия, включая ограничения движения (запрет левого поворота, закрытые улицы и т.д.), часто меняются. Поэтому прежде чем выполнять указания системы, посмотрите, можно ли их выполнить безопасно и без нарушения правил дорожного движения.

Эта система не сообщает о безопасности участка, состоянии улиц и доступности аварийных служб. Если нет уверенности в безопасности участка, его следует объехать.

Система ни при каких обстоятельствах не заменяет персональную ответственность водителя.

Используйте эту систему только там, где ее использование разрешено. В некоторых областях запрещено использование видео- и навигационных экранов, расположенных рядом с водителем.

<b>1-1. Основная функция</b>	
Обзор кнопок .....	12
Экран “Меню” .....	14
Значок состояния .....	16
<b>1-2. Краткий справочник</b>	
Экран “Настройка” .....	18
<b>1-3. Работа навигационной системы</b>	
Работа с экраном карты .....	20
Ведение по маршруту.....	21
Регистрация базового местоположения .....	22

## Обзор кнопок

## Работа переключателей

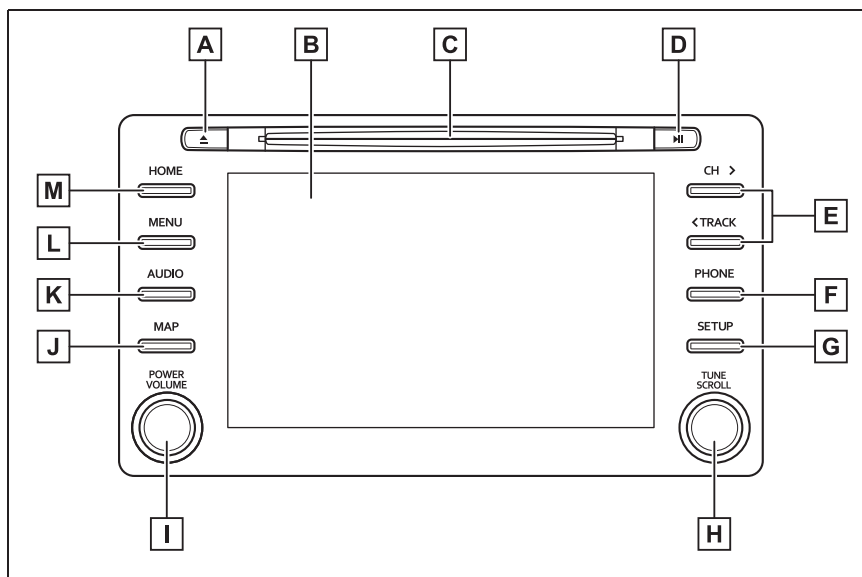

- A** Эта кнопка служит для извлечения диска. (→стр. 110)
- B** Прикасаясь пальцем к экрану, можно управлять wybranными функциями. (→стр. 27)
- C** В эту прорезь загружаются диски. CD-плеер включается сразу после загрузки. (→стр. 110)
- D** Нажмите для воспроизведения/паузы. Нажмите для включения/отключения звука.
- E** Нажмите для перемещения вверх или вниз для поиска радиостанции или для доступа к требуемому треку/файлу. (→стр. 115, 118, 120, 122, 125)
- F** Нажмите для доступа к системе громкой связи с интерфейсом Bluetooth®. (→стр. 202)
- G** Нажмите для отображения экрана “Настройка”. (→стр. 18)
- H** Поверните для смены радиостанции либо для перехода к следующему или предыдущему треку/файлу. (→стр. 115, 118, 120, 122, 125)

- I** Нажатие на этот регулятор позволяет включать и выключать аудио-/визуальную систему, а его поворот позволяет регулировать громкость. Нажмите и удерживайте для перезапуска системы. (→стр. 26, 109)
- J** Отображение экрана карты.\* (→стр. 58)
- K** Нажмите для доступа к аудио-/визуальной системе. (→стр. 108, 109)
- L** Нажмите для отображения экрана “Меню”. (→стр. 14)
- M** Нажмите для отображения начального экрана. (→стр. 29)

\*: Эта функция не может использоваться в автомобилях без навигационной функции.

---

● Для автомобилей с правым и с левым рулем расположение и форма кнопок могут немного отличаться.

## Экран “Меню”

## Операции на экране “Меню”

Нажмите кнопку “MENU” для отображения экрана “Меню”.

- ▶ Без навигационной функции

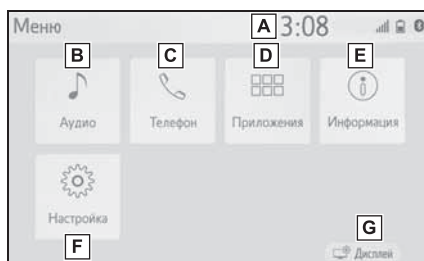

- A** Отображает часы. Выберите для отображения экрана настройки часов. (→стр. 52)
- B** Выберите для отображения экрана управления аудиосистемой. (→стр. 108)
- C** Выберите для отображения экрана управления системой громкой связи. (→стр. 202)
- D** Выберите для отображения экрана приложений. (→стр. 129, 232)
- E** Выберите для отображения экрана расхода топлива.\*
- F** Выберите для отображения экрана “Настройка”. (→стр. 18)
- G** Выберите для настройки контрастности и яркости экрана и т. п. (→стр. 33)

\*: См. “Руководство для Владельца”

- ▶ С навигационной функцией

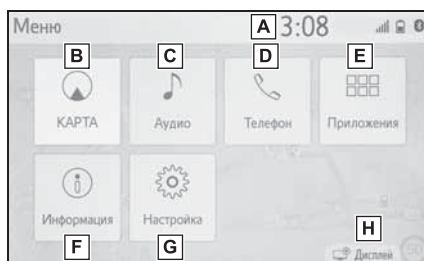

- A** Отображает часы. Выберите для отображения экрана настройки часов. (→стр. 52)



- B** Выберите для отображения экрана пункта назначения. (→стр. 58, 61)
- C** Выберите для отображения экрана управления аудиосистемой. (→стр. 108)
- D** Выберите для отображения экрана управления системой громкой связи.  
(→стр. 202)
- E** Выберите для отображения экрана приложений. (→стр. 129, 232)
- F** Выберите для отображения экрана расхода топлива.\*
- G** Выберите для отображения экрана “Настройка”. (→стр. 18)
- H** Выберите для настройки контрастности и яркости экрана и т. п. (→стр. 33)

\*: См. “Руководство для Владельца”

## Значок состояния

Значки состояния отображаются вверху экрана.

### Объяснение значков состояния



- A** Отображение уровня приема подключенного телефона (→стр. 16)
- B** Отображение оставшегося заряда аккумулятора (→стр. 17)
- C** Отображение состояния подключения телефона Bluetooth® (→стр. 17)
- D** Отображение состояния подключения Wi-Fi®\* (→стр. 16)
- E** Отображается во время обмена данными через Miracast™ (→стр. 16)

\*: С навигационной функцией

состояния зависит от отображаемого экрана.

### Отображение уровня приема

Уровень принимаемого сигнала не всегда соответствует отображаемому уровню в мобильном телефоне. Уровень принимаемого сигнала может не отображаться в зависимости от модели телефона.

Когда мобильный телефон находится вне зоны действия сети или в месте, недоступном для радиоволн,

отображается значок .



“Rm” отображается при приеме в зоне роуминга. В роуминге в верхнем левом углу на значке отображается “Rm”.

Зона приема может не отображаться в зависимости от устройства Bluetooth® вашего телефона.

- ▶ При подключении мобильного телефона

Уровень приема	Индикаторы
Плохой	
Отличный	

- ▶ При использовании Wi-Fi®\*

Уровень приема	Индикаторы
Соединение отсутствует	
Плохой	
Отличный	

\*: С навигационной функцией

► При использовании Miracast™

Уровень приема	Индикаторы
Соединение отсутствует	
Плохой	
Отличный	

- Если функция Wi-Fi®/Miracast™ выключена, никакие элементы не отображаются.

### Отображение оставшегося заряда аккумулятора

Отображаемый уровень заряда не всегда соответствует уровню заряда, отображаемому на устройстве Bluetooth®.

Уровень заряда аккумулятора может не отображаться в зависимости от типа подключенного устройства с поддержкой Bluetooth®.

Функция зарядки в этой системе отсутствует.

Оставшийся заряд	Индикаторы
Разряжен	
Полностью заряжен	

### Отображение состояния подключения Bluetooth®



Антенна для подключения Bluetooth® встроена в панель приборов.

Состояние подключения Bluetooth® может ухудшаться и система может не работать при использовании телефона Bluetooth® в следующих условиях и/или местах:

Мобильный телефон скрыт другими объектами (находится за сиденьем, в перчаточном ящике или в вещевом отсеке консоли).

Мобильный телефон соприкасается с металлическими материалами или закрыт ими.

Расположите телефон Bluetooth® в месте с хорошим качеством соединения Bluetooth®.

Индикаторы	Состояние
 (Синий)	Указывает на то, что состояние соединения Bluetooth® хорошее.
 (Серый)	В этом состоянии качество звука во время телефонных вызовов может ухудшиться.
	Указывает на то, что мобильный телефон не подключен через Bluetooth®.

## Экран “Настройка”

### Экран “Настройка”

Нажмите кнопку “SETUP” или нажмите кнопку “MENU”, затем выберите “Настройка”, чтобы открыть экран “Настройка”. Можно задавать элементы, отображаемые на экране “Настройка”.

- ▶ Без навигационной функции

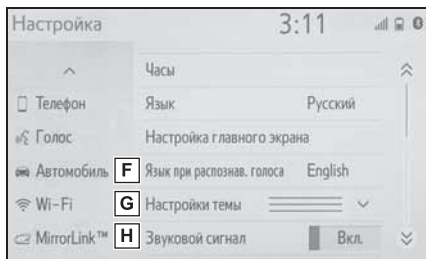
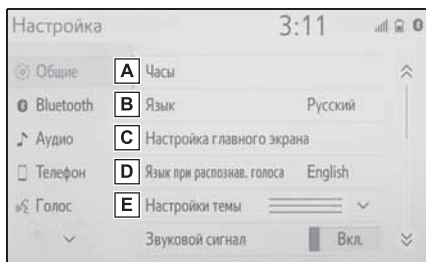

- A** Выберите для изменения выбранного языка, звукового сопровождения операций и т. п. (→стр. 51)
- B** Выберите для настройки параметров устройства Bluetooth® и системы Bluetooth®. (→стр. 40)
- C** Выберите для задания настроек аудиосистемы. (→стр. 137)
- D** Выберите для задания настроек

звука телефона, контактов и т. п. (→стр. 218)

- E** Задание параметров голосовых инструкций. (→стр. 54)
- F** Выберите для настройки информации об автомобиле. (→стр. 55)
- G** Выберите для задания настроек подключения Wi-Fi®. (→стр. 47)
- H** Выберите для задания настроек MirrorLink™. (→стр. 131)
- ▶ С навигационной функцией

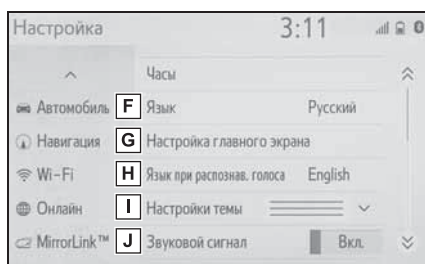
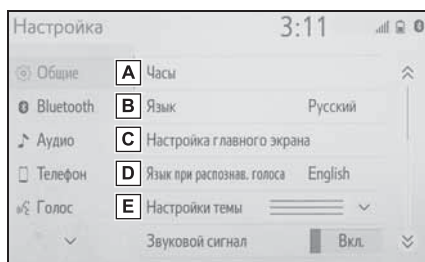

- A** Выберите для изменения выбранного языка, звукового сопровождения операций и т. п. (→стр. 51)
- B** Выберите для настройки параметров устройства Bluetooth® и системы Bluetooth®. (→стр. 40)

- C** Выберите для задания настроек аудиосистемы. (→стр. 137)
- D** Выберите для задания настроек звука телефона, контактов и т. п. (→стр. 218)
- E** Задание параметров голосовых инструкций. (→стр. 54)
- F** Выберите для настройки информации об автомобиле. (→стр. 55)
- G** Выберите для задания настроек карты, дорожной информации, настроек предпочтений маршрутов и т. п. (→стр. 96, 99, 101)
- H** Выберите для задания настроек подключения Wi-Fi®. (→стр. 47)
- I** Выберите для задания настроек онлайн-доступа к сервисам Toyota.\* (→стр. 232)
- J** Выберите для задания настроек MirrorLink™. (→стр. 131)

\*: Эта функция недоступна в некоторых странах или областях.

## Работа с экраном карты\*

\*: С навигационной функцией

### Отображение текущего положения автомобиля на экране карты

- 1 Поверните переключатель двигателя в положение АСС или ON.
- 2 Нажмите кнопку “MAP”.

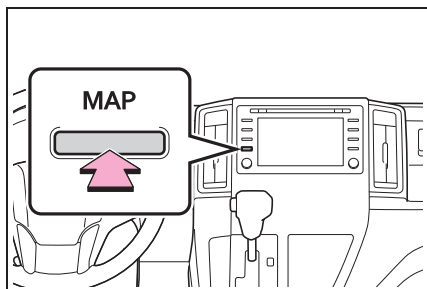

- 3 На экране карты отображается текущее положение автомобиля.



Можно выполнить следующие действия.

- Изменение ориентации карты →стр. 63
- Отображение 3D-карты →стр. 64

### Перемещение экрана карты

- 1 Выберите точку на экране карты.

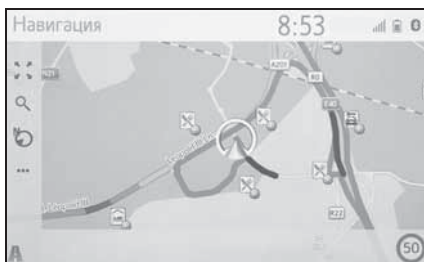

- Переместите требуемую точку в центр экрана карты.
- На экране можно выполнять операцию перетаскивания или перелистывания.

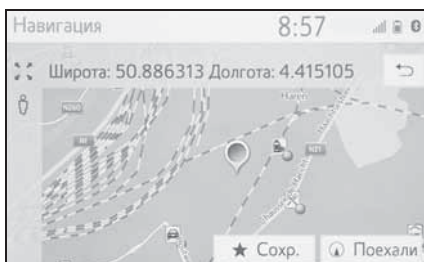

- Нажмите кнопку “MAP”, чтобы вернуться в текущее положение.
- Подробнее о перемещении экрана карты: →стр. 63

### Увеличение/уменьшение изображения на карте

#### ■ Увеличение изображения на карте

- 1 Выберите  на экране карты.
- 2 Выберите “+” или разведите на экране. (→стр. 63)

#### ■ Уменьшение изображения на карте

- 1 Выберите  на экране карты.

- Выберите “-” или сведите пальцы на экране. (→стр. 63)

## Ведение по маршруту\*

\*: С навигационной функцией

### Настройка пункта назначения

- Поверните переключатель двигателя в положение ACC или ON.
- Нажмите кнопку “MAP”.

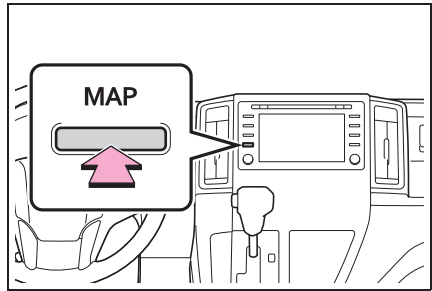

- Выберите  на экране карты.
- Предусмотрено несколько способов поиска пунктов назначения. (→стр. 72)

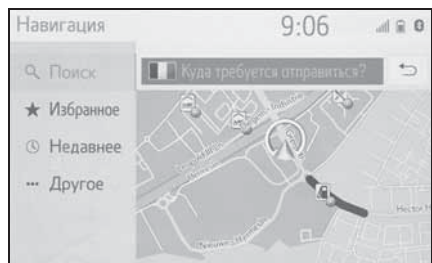



- Выберите “Поехали”.
- Проверьте, что отображается обзор маршрута. (→стр. 82)
- Выберите “Пункт назн.”.
- Ведение до пункта назначения осуществляется с помощью голосовых инструкций и экрана навигации.

## Удаление пунктов назначения

Если ведение по маршруту больше не нужно, например если вы знаете оставшийся участок маршрута, пункт назначения можно удалить.

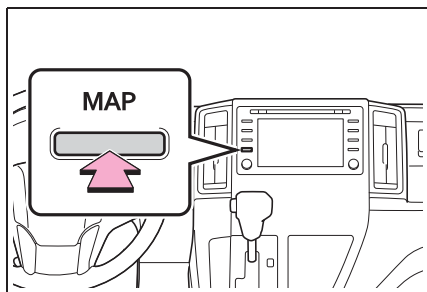
- 1 Поверните переключатель двигателя в положение АСС или ON.
- 2 Нажмите кнопку “MAP”.



- 3 Выберите  на экране карты.
- 4 Выберите “Маршрут”.
- 5 Выберите “Удалить”.

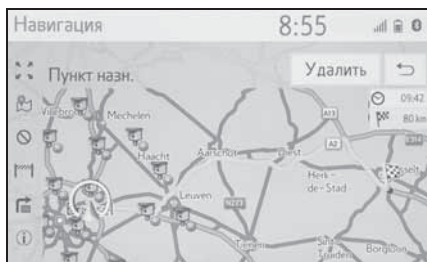

- Если установлено несколько пунктов назначения, на экране отображается “Спис. останов.”. Выберите элементы, которые требуется изменить. (→стр. 87)

## Регистрация базового местоположения\*

\*: С навигационной функцией

## Регистрация базового местоположения

- 1 Поверните переключатель двигателя в положение АСС или ON.
- 2 Нажмите кнопку “MAP”.

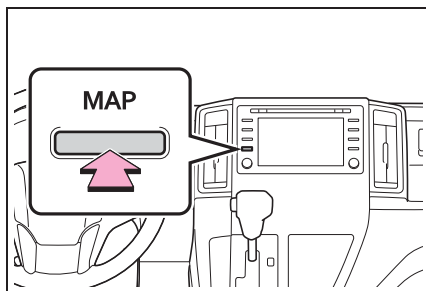

- 3 Выберите  на экране карты.
- 4 Выберите “Избранное”.
- 5 Выберите “Дом”.
- 6 Выберите “Да”.
- 7 Предусмотрено несколько способов поиска базового местоположения. (→стр. 72)
- 8 Выберите “Ввод”.

- Регистрация базового местоположения завершена.
- Изменение имени, адреса и маршрута: →стр. 94
- Настройка базового местоположения в качестве пункта назначения: →стр. 23



### Настройка базового местоположения в качестве пункта назначения

- 1 Нажмите кнопку "MAP".

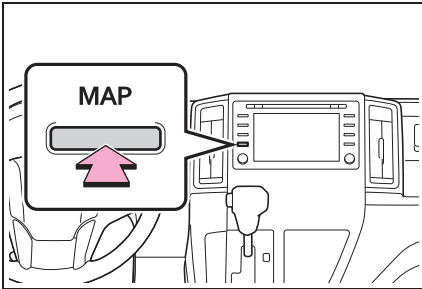

- 2 Выберите  на экране карты.
  - 3 Выберите "Избранное".
  - 4 Выберите "Дом".
- Поиск маршрутов, альтернативных рекомендуемому (→стр. 82)
  - Ведение до пункта назначения осуществляется с помощью голосовых инструкций и экрана навигации.



**2-1. Основная информация перед началом эксплуатации**

Заставка .....	26
Сенсорный экран .....	27
Работа с начальным экраном .....	29
Ввод букв и цифр/работа с экраном, представляющим информацию в виде списка .....	30
Настройка экрана .....	33
Связь многофункционального дисплея и системы .....	35

**2-2. Настройки подключения**

Регистрация/подключение устройства Bluetooth® .....	36
Подробная настройка Bluetooth® .....	40
Подключение к сети Интернет/Miracast™/MirrorLink™ через Wi-Fi® .....	47

**2-3. Другие настройки**

Общие настройки.....	51
Настройка голоса.....	54
Параметры автомобиля .....	55

В автомобилях, приобретенных за пределами Европы, некоторые функции могут не работать во время движения.

## Заставка

Когда переключатель двигателя переводится в положение АСС или ON, открывается начальный экран и система начинает работать.

## Экран предупреждения

Через несколько секунд открывается экран предупреждения.

Примерно через 5 секунд или после выбора пункта “Продолжить” экран предупреждения автоматически переключается на следующий экран.



### ПРЕДУПРЕЖДЕНИЕ

- Для безопасности всегда задействуйте стояночный тормоз, когда автомобиль стоит с работающим двигателем.

## Повторное включение системы

Когда отклик системы чрезвычайно медленный, систему можно перезапустить.

- 1 Нажмите регулятор “POWER VOLUME” и удерживайте его не менее 3 секунд.

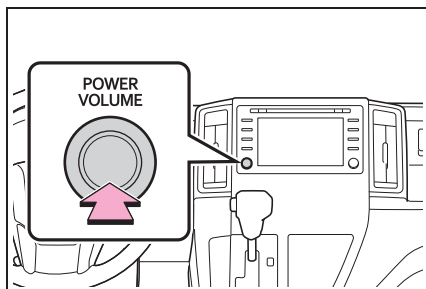

## Сенсорный экран

## Способы прикосновения к сенсорному экрану

2

Основная функция

Операции осуществляются при прикосновении пальца к сенсорному экрану.

Способ работы	Жест	Основное использование
	<ul style="list-style-type: none"> <li>• Прикосновение</li> </ul> <p>Один раз быстро нажмите и уберите палец.</p>	<ul style="list-style-type: none"> <li>• Выбор пункта на экране</li> </ul>
	<ul style="list-style-type: none"> <li>• Перетаскивание<sup>*1</sup></li> </ul> <p>Прикоснитесь пальцем к экрану и переместите экран в требуемое положение.</p>	<ul style="list-style-type: none"> <li>• Прокрутка списков</li> <li>• Прокрутка экрана карты<sup>*2</sup></li> <li>• Перемещение элемента списка</li> </ul>
	<ul style="list-style-type: none"> <li>• Перелистывание<sup>*1</sup></li> </ul> <p>Быстрое перемещение экрана щелчком пальца.</p>	<ul style="list-style-type: none"> <li>• Прокрутка страницы главного экрана</li> <li>• Прокрутка экрана карты<sup>*2</sup></li> </ul>
	<ul style="list-style-type: none"> <li>• Сведение/разведение пальцев<sup>*2</sup></li> </ul> <p>Сводите или разводите пальцы на экране.</p>	<ul style="list-style-type: none"> <li>• Изменение масштаба карты<sup>*2</sup></li> </ul>

<sup>\*1</sup>: Перечисленные выше операции могут выполняться не на всех экранах.

<sup>\*2</sup>: С навигационной функцией

- Операции перелистывания не могут выполняться плавно на больших высотах.

## Сенсорный экран

**Эта система управляется, в основном, кнопками на экране. (В данном руководстве они называются кнопками экрана.)**



**При нажатии кнопки экрана подается звуковой сигнал. (Настройка звукового сигнала: → стр. 51)**



### ВНИМАНИЕ

- Чтобы предотвратить повреждение экрана, слегка прикасайтесь пальцами к кнопкам на экране.
- Нажимайте кнопки экрана только пальцами.
- Вытирайте отпечатки пальцев с помощью ткани для очистки стекла. Для очистки экрана не используйте химические чистящие средства — они могут повредить сенсорный экран.
- Если система не реагирует на нажатие кнопки экрана, снимите палец с этой кнопки и нажмите ее вновь.
- Затемненные кнопки экрана не работают.
- На холодном экране изображение может быть темнее, а движущиеся объекты могут слегка искажаться.
- В очень холодных условиях экран может не отображаться и данные, введенные пользователем, могут быть удалены. Также кнопки сенсорного экрана могут нажиматься хуже, чем обычно.
- При просмотре экрана через поляризационный материал, например через поляризационные

солнцезащитные очки, экран может выглядеть темным и трудно читаемым. В таких случаях смотрите на экран под разными углами, настройте параметры на экране настройки дисплея или снимите солнцезащитные очки.

- Когда на экране отображается , выберите  для возврата к предыдущему экрану.

## Емкостные кнопки сенсорного экрана

В рабочих областях емкостных кнопок сенсорного экрана используются емкостные датчики прикосновения, поэтому кнопки могут не работать надлежащим образом в следующих ситуациях:

- Если экран загрязнен или влажен
- Если к экрану приблизился источник мощных электромагнитных волн
- Если работать с экраном в перчатках
- Если прикоснуться к экрану ногтем
- Если для работы с кнопками используется стилус
- Если во время работы ладонь касается рабочей области другой кнопки
- Если прикосновение к кнопке слишком быстрое
- Если рабочая часть емкостной кнопки сенсорного экрана контактирует с металлическим предметом или закрыта им (как, например, одним из приведенных ниже), кнопка может не работать надлежащим образом:
  - Карты с магнитной изоляцией
  - Металлическая фольга, например внутренняя упаковка пачки сигарет

- Металлические кошельки или сумки
- Монеты
- Диски, например CD- или DVD-диски
- Если случайно задеть пальцем рабочую часть емкостной кнопки сенсорного экрана, она может непреднамеренно сработать.
- Если прикоснуться к емкостной кнопке сенсорного экрана при переводе переключателя двигателя в положение ACC или ON, кнопка может не сработать надлежащим образом. В этом случае уберите всё, что может прикасаться к кнопке, выключите переключатель двигателя, а затем переведите его в положение ACC или ON либо перезапустите систему, нажав и удерживая ручку "POWER VOLUME" не менее 3 секунд.

- Чувствительность датчиков емкостных кнопок сенсорного экрана можно настроить. (→стр. 51)

## Работа с начальным экраном

На начальном экране можно одновременно открыть несколько экранов, например экран аудио-/визуальной системы, экран громкой связи и экран часов.

## Работа с начальным экраном

- 1 Нажмите кнопку "HOME".

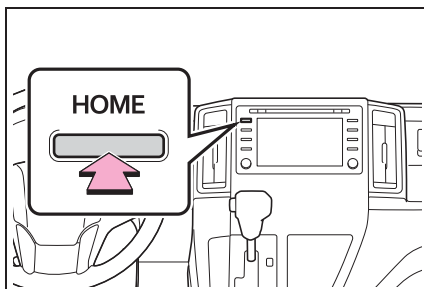

- 2 Проверьте, что отображается начальный экран.

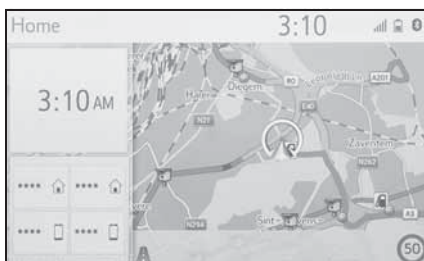

- Выбрав экран, можно отобразить его во весь экран.

- Можно настроить отображаемую информацию и области на начальном экране.

### Персональная настройка начального экрана

Можно изменять информацию и области на начальном экране.

- 1 Нажмите кнопку "SETUP".

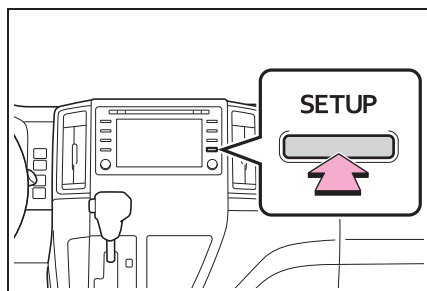

- Если экран общих настроек не отображается, выберите "Общие".
- 2 Выберите "Настройка главного экрана".
  - 3 Выберите пункты, которые требуются настроить.

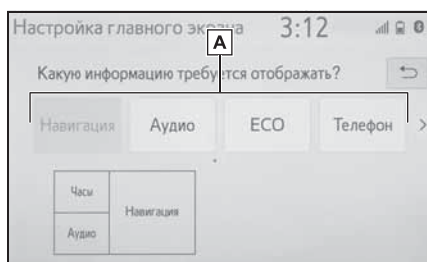

- A** Выберите для изменения отображаемой информации и области на начальном экране.

### Ввод букв и цифр/работа с экраном, представляющим информацию в виде списка

#### Ввод букв и цифр

При поиске по адресу или названию, а также при вводе данных буквы и цифры можно вводить с экрана.

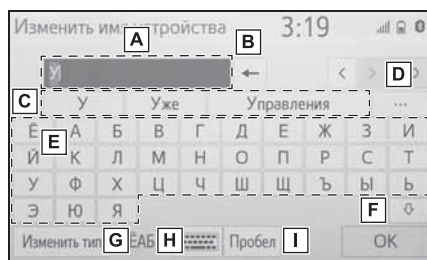



- A** Текстовое поле. Отобразятся введенные символы.
- B** Выберите для удаления одного символа. Нажмите и удерживайте для продолжения удаления символов.
- C** Выберите для отображения предварительного фрагмента вводимого текста. \* (→стр. 31)
- D** Выберите для отображения списка предварительных фрагментов текста, когда их несколько. \* (→стр. 31)
- E** Выберите для ввода символов.
- F** Выберите для ввода символов нижнего или верхнего регистра.
- G** Выберите для изменения типов символов.
- H** Выберите для изменения типов



символов и раскладки клавиатуры.

1 Выберите для ввода пробела.

\* Для некоторых языков эти функции недоступны.

- Если выбрать   при его отображении, курсор перемещается в поле ввода текста.

### Изменение типа символов и раскладки клавиатуры.

1 Выберите .

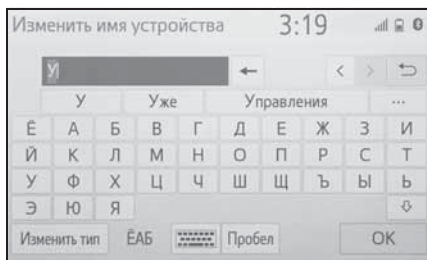

2 Выберите требуемые символ и клавиатуру, затем выберите "ОК".

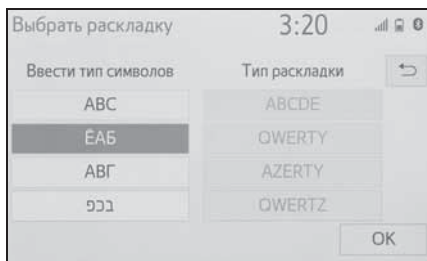

### Изменение типа символов

1 Выберите "Изменить тип".

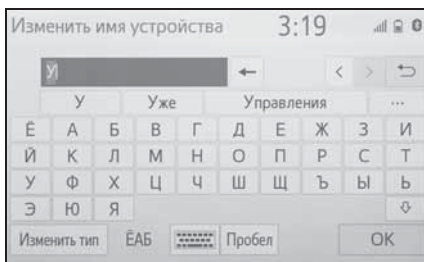

2 Выберите нужный символ.

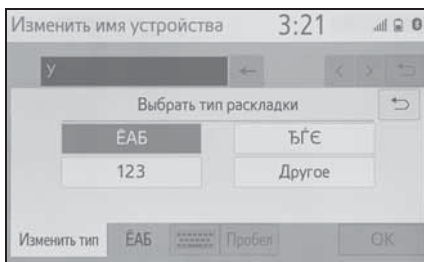

- В зависимости от отображаемого экрана изменение символов клавиатуры может оказаться невозможным.

### Отображение предварительных фрагментов текста\*

При вводе текста система предлагает фрагменты текста, которые могут дополнить уже набранный текст.

1 Введите текст.

## 2 Выберите требуемый фрагмент.

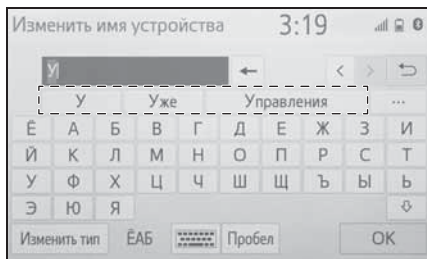

- Для выбора фрагмента-кандидата, который не отображается, выберите **...**, а затем требуемый фрагмент.

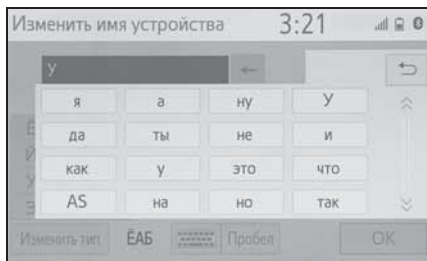

- \* Для некоторых языков эти функции недоступны.

### Экран с отображением списка

Экран, представляющий информацию в виде списка, можно отобразить после ввода символов. При отображении списка для его прокрутки пользуйтесь соответствующей кнопкой экрана.

#### Перемещение по списку

При отображении списка для его прокрутки пользуйтесь соответствующей кнопкой экрана.

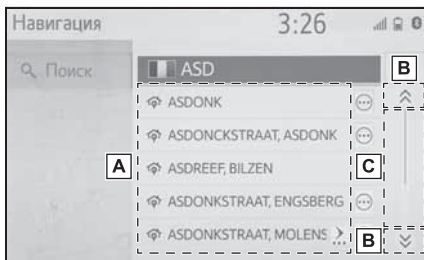

- A** Для прокрутки вверх/вниз по списку пролистывайте список вверх/вниз.
- B** Выберите для перехода к следующей или предыдущей странице.  
Выберите и удерживайте или для прокрутки отображаемого списка.
- C** Указывает положение отображаемых элементов во всем списке.  
Для прокрутки по страницам вверх/вниз перетаскивайте линейку.

- Если справа от названия элемента появляется , это означает, что название не помещается на экране.\*<sup>1</sup>
- Выберите для прокрутки в конец названия.
- Выберите для перехода в начало названия.
- Совпадающие с базой данных элементы отображаются на экране даже при неполном вводе адреса или названия.
- Список отображается автоматически, если вводится максимальное число символов или если число совпадающих элементов умещается на одном экране.

- Число совпадающих элементов отображается в правой части экрана. При количестве совпадений более 999 система отображает на экране "\*\*\*\*".<sup>2</sup>

\*1: Для некоторых языков эти функции недоступны.

\*2: При наличии

### Поиск в списке

В начале списка отображаются результаты поиска, наиболее близкие к запросу.

- 1 Выберите .

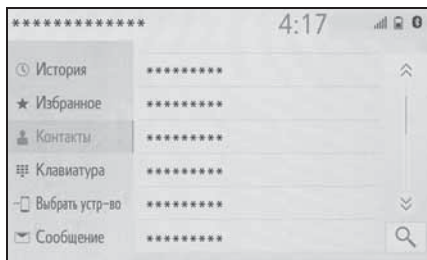

- 2 Введите текст.

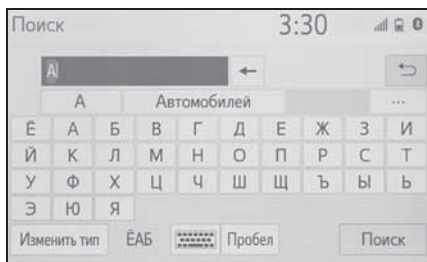

- 3 Выберите "Поиск".

- Отображается список.

### Настройка экрана

Можно настроить контрастность и яркость экрана и изображения с камеры. Можно также выключить экран и/или изменить его режим на дневной или ночной.

(Сведения о регулировке экрана аудио/визуальной системы:

→стр. 109)

### Отображение экрана настройки экрана

- 1 Нажмите кнопку "MENU".

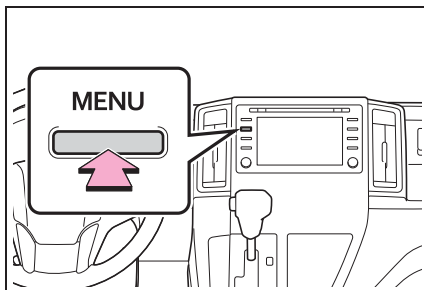

- 2 Выберите "Дисплей".
- 3 Выберите пункты, которые требуется настроить.

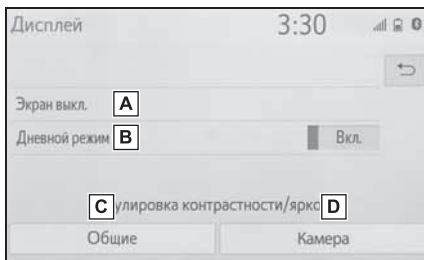

- А Выберите для отключения экрана. Для включения нажмите

любую кнопку.

- B** Выберите для включения/выключения дневного режима. (→стр. 34)
- C** Выберите для настройки отображения экрана. (→стр. 34)
- D** Выберите для настройки дисплея камеры. (→стр. 34)

- Если смотреть на экран сквозь поляризационные солнцезащитные очки, на экране может возникнуть радуга вследствие оптических характеристик экрана. Если это вас беспокоит, рекомендуется работать с экраном без поляризационных солнцезащитных очков.

### Переключение между дневным и ночным режимами

В зависимости от положения переключателя света фар экран меняет режим на дневной или ночной. Эта функция доступна, когда фары включены.

- 1 Выберите “Дневной режим”.

- Если установлен дневной режим экрана при включенном переключателе света фар, это условие запоминается в системе даже при выключенном двигателе.

### Настройка контрастности/ яркости

Контрастность и яркость экрана настраиваются в зависимости от окружающей освещенности.

- 1 Выберите “Общие” или “Камера”.
  - 2 Выберите требуемый пункт.
- Только экран “Отображение

(общее)”: Выберите “<” или “>” для выбора отображения.

- “Контрастность”
- “+”: выберите для увеличения контрастности экрана.
- “-”: выберите для уменьшения контрастности экрана.
- “Яркость”
- “+”: выберите для увеличения яркости экрана.
- “-”: выберите для уменьшения яркости экрана.

## **Связь многофункционального дисплея и системы**

**Следующие функции системы  
связаны**

**с многофункциональным  
дисплеем в комбинации  
приборов:**

- Навигация (с навигационной функцией)
- Телефон
- Аудиосистема

**и т.д.**

**Этими функциями можно  
управлять при помощи  
переключателей на рулевом  
колесе, служащих для  
управления  
многофункциональным  
дисплеем. Более подробные  
сведения см. в документе  
“Руководство для Владельца”.**

## Регистрация/подключение устройства Bluetooth®

Прежде чем использовать систему громкой связи, необходимо зарегистрировать телефон Bluetooth® в системе.

После регистрации телефона можно использовать систему громкой связи.

Эту операцию невозможно выполнять во время движения.

## Регистрация телефона Bluetooth® в первый раз

### ■ Регистрация из системы

- 1 Задайте значение включения для параметра подключения мобильного телефона Bluetooth®.
  - Эта функция недоступна, когда подключение Bluetooth® в мобильном телефоне отключено.
- 2 Нажмите кнопку "MENU".

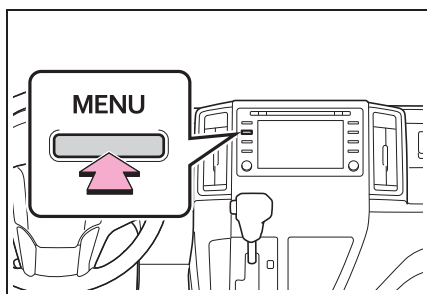

- 3 Выберите "Телефон".

- Описанные выше операции могут быть выполнены нажатием кнопки "PHONE" на панели приборов.

- 4 Выберите "ДА" для регистрации телефона.

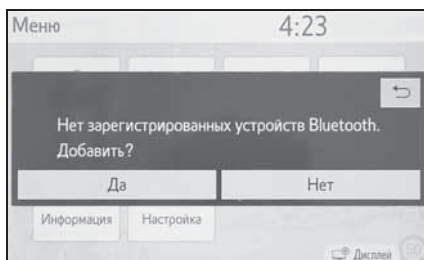

- 5 Выберите требуемое устройство Bluetooth®.

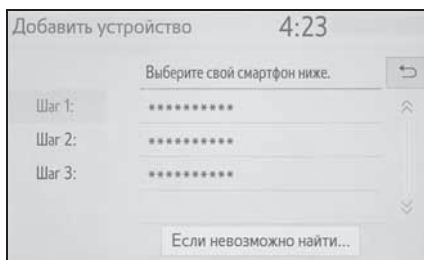

- Если требуемое устройство Bluetooth® отсутствует в списке, выберите "Если невозможно найти..." и, следуя указаниям на экране, повторите попытку или выполните регистрацию с устройства. (→стр. 37)

- 6 Зарегистрируйте устройство Bluetooth®, используя устройство Bluetooth®.

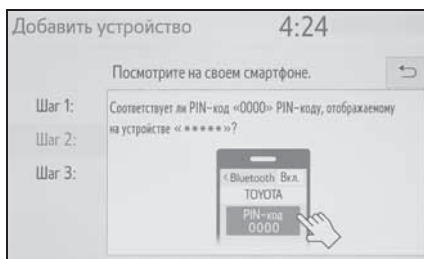

- Подробнее о работе с устройством Bluetooth® см.

в руководстве по эксплуатации из его комплекта поставки.

- PIN-код не требуется для устройств с поддержкой Bluetooth®, совместимых с профилем SSP (Secure Simple Pairing, безопасное простое сопряжение). В зависимости от типа подключенного устройства Bluetooth® на экране устройства Bluetooth® может отображаться подтверждение регистрации. Выполните действия с устройством Bluetooth® в соответствии с указаниями на его экране.
- 7 Убедитесь в том, что отображается следующий экран, означающий успешное сопряжение.

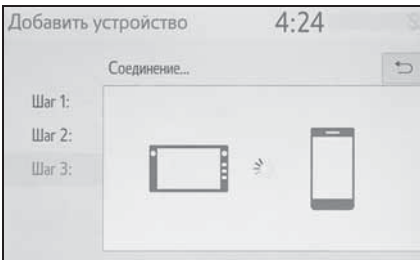

- Система подключается к зарегистрированному устройству.
  - На этом этапе функции Bluetooth® еще недоступны.
- 8 Убедитесь в том, что после выполнения регистрации

отображается сообщение “Подсоединено”.

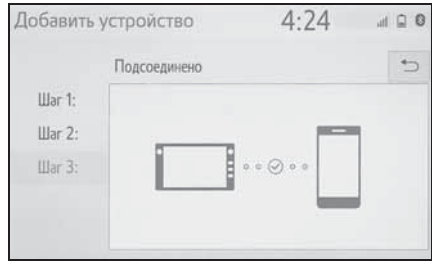

- Если отображается сообщение об ошибке, следуйте указаниям на экране для повторения попытки.
- Если мобильный телефон работает неправильно после подсоединения, выключите и включите его вновь, затем подсоедините его.

#### ■ Регистрация из телефона

- 1 Выберите “Если невозможно найти...”.

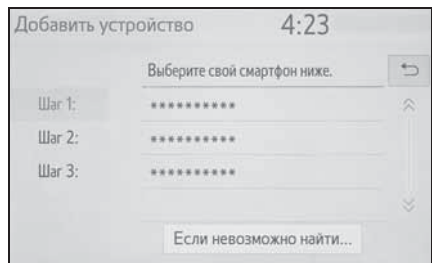

- 2 Выберите “Регистрация с телефона”.

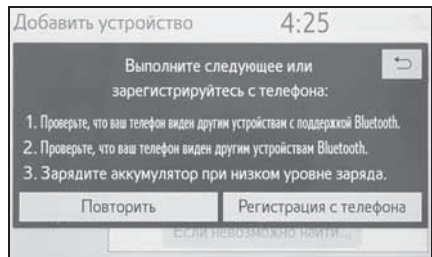

- 3 Проверьте, отображается ли следующий экран, и зарегистрируйте устройство Bluetooth®, используя свое устройство Bluetooth®.

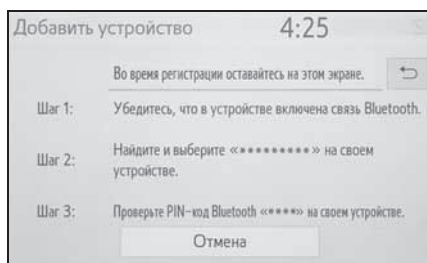

- Подробнее о работе с устройством Bluetooth® см. в руководстве по эксплуатации из его комплекта поставки.
  - PIN-код не требуется для устройств с поддержкой Bluetooth®, совместимых с профилем SSP (Secure Simple Pairing, безопасное простое сопряжение). В зависимости от типа подключенного устройства Bluetooth® на экране устройства Bluetooth® может отображаться подтверждение регистрации. Выполните действия с устройством Bluetooth® в соответствии с указаниями на его экране.
- 4 Следуйте процедуре раздела “Регистрация телефона Bluetooth® в первый раз”, начиная с шага 7. (→стр. 36)

### Регистрация аудиоплеера Bluetooth® в первый раз

Для использования функции аудио Bluetooth® необходимо

зарегистрировать аудиоплеер в системе.

После регистрации плеера можно использовать функцию аудио Bluetooth®.

Эту операцию невозможно выполнять во время движения.

Подробные сведения о регистрации устройства Bluetooth®: →стр. 42

- 1 Включите параметр подключения в аудиоплеере Bluetooth®.
- Эта функция недоступна, когда параметр подключения в аудиоплеере Bluetooth® выключен.
- 2 Нажмите кнопку “AUDIO”.

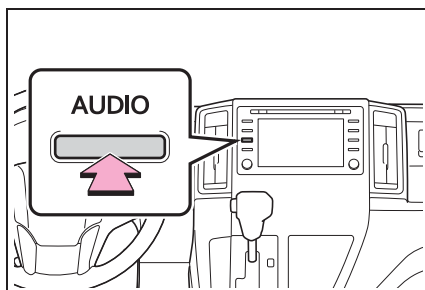

- 3 Выберите “Источник” на экране аудиосистемы или снова нажмите кнопку “AUDIO”.
- 4 Выберите “Bluetooth”.
- 5 Выберите “ДА” для регистрации аудиоплеера.
- 6 Следуйте процедуре раздела “Регистрация телефона Bluetooth® в первый раз”, начиная с шага 5. (→стр. 36)



## Профили

Эта система поддерживает следующие сервисы.

### ■ Спецификация Bluetooth®

- Версия 2.0 (рекомендуется: версия 4.1 +EDR)

### ■ Профили:

- HFP (Hands-Free Profile, профиль громкой связи) версии 1.0 (Рекомендуется: версия 1.7)
- Этот профиль позволяет делать телефонный вызов с использованием мобильного телефона по громкой связи. Предусмотрены функции входящего и исходящего вызова.
- OPP (Object Push Profile, профиль загрузки объекта) версии 1.1 (рекомендуется: версия 1.2)
- Этот профиль служит для переноса данных контактов.
- PBAP (Phone Book Access Profile, профиль доступа к телефонной книге) версии 1.0 (Рекомендуется: версия 1.2)
- Этот профиль служит для переноса данных телефонной книги.
- MAP (Message Access Profile) версии 1.0 (Рекомендуется: версия 1.2)
- Этот профиль служит для использования сообщений телефона.
- SPP (Serial Port Profile) версии 1.1 (рекомендуется: версия 1.2)
- Этот профиль служит для использования функции "Подключенные сервисы".
- PAN (Personal Area Networking) Рекомендуется: версия 1.0
- Этот профиль служит для использования функции "Подключенные сервисы".
- A2DP (Advanced Audio Distribution Profile, профиль улучшенного

распределения звука) версия 1.0 (Рекомендуется: версия 1.3)

- Это профиль передачи стерео аудио или звука высокого качества в аудиосистему.
  - AVRCP (Audio/Video Remote Control Profile, профиль дистанционного управления звуком и видеоизображением) версия 1.0 (Рекомендуется: версия 1.6)
  - Этот профиль предназначен для дистанционного управления аудио/видеооборудованием.
- 
- Работа системы со всеми устройствами Bluetooth® не гарантируется.
  - Если мобильный телефон не поддерживает HFP, невозможно зарегистрировать телефон Bluetooth® или использовать по отдельности профили OPP, PBAP, MAP, SPP или PAN.
  - Если версия подключенного устройства с поддержкой Bluetooth® старше рекомендуемой или несовместима, функция устройства с поддержкой Bluetooth® может работать неправильно.
  - Сертификация



Bluetooth является товарным знаком корпорации Bluetooth SIG, Inc.

## Подробная настройка Bluetooth®

### Отображение экрана управления Bluetooth®

- 1 Нажмите кнопку "SETUP".

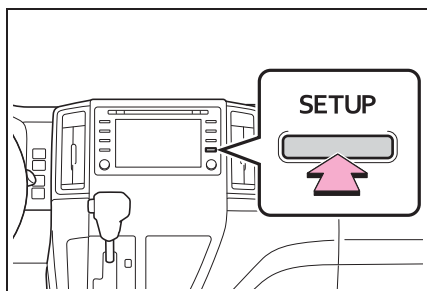

- 2 Выберите "Bluetooth".
- 3 Выберите пункт, который требуется настроить.

### Экран настройки Bluetooth®

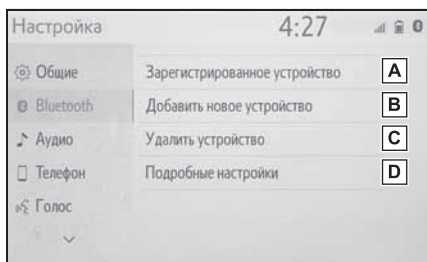

- A** Подключение устройства Bluetooth® и редактирование информации об устройстве Bluetooth® (→стр. 40, 43)
- B** Регистрация устройства с поддержкой Bluetooth® (→стр. 42)

- C** Удаление устройства Bluetooth® (→стр. 42)

- D** Настройка системы Bluetooth® (→стр. 44)

### Подключение устройства с поддержкой Bluetooth®

Можно зарегистрировать до 5 устройств Bluetooth® (телефоны (HFP) и аудиоплееры (AVP)).

Если зарегистрировано более одного устройства Bluetooth®, выберите устройство, к которому необходимо выполнить подключение.

- 1 Откройте экран настройки Bluetooth®. (→стр. 40)
- 2 Выберите "Зарегистрированное устройство".
- 3 Выберите подключаемое устройство.

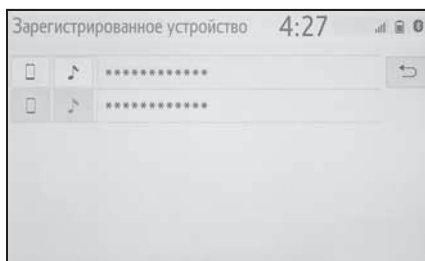

 : Телефон

 : Аудиоплеер

- Значок профиля для подключенного в настоящий момент устройства выделяется цветом.
- Выбор значка профиля, который не подключен в настоящий момент, приведет к переключению

на функцию.

- Если требуемое устройство Bluetooth® отсутствует в списке, выберите “Добавить новое устройство” для регистрации устройства. (→стр. 42)
- 4 Выберите подключение.

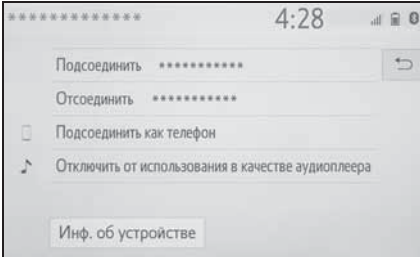

“Инф. об устройстве”: выберите для проверки и изменения информации об устройстве Bluetooth®. (→стр. 43)

- ▶ Если подключено другое устройство Bluetooth®
  - Чтобы отключить устройство Bluetooth®, выберите “ДА”.
- 5 Убедитесь в том, что при установленном подключении отображается экран подтверждения.
- Если отображается сообщение об ошибке, следуйте указаниям на экране для повторения попытки.
- 
- Подключение устройства во время воспроизведения аудио Bluetooth® может занимать длительное время.
  - В зависимости от типа подключаемого устройства Bluetooth® может потребоваться выполнение дополнительных действий на устройстве.
  - При отключении устройства Bluetooth® рекомендуется делать это с использованием системы.

### Подключение устройства Bluetooth® другим способом (с главного экрана телефона)

→стр. 204

### Подключение устройства Bluetooth® другим способом (с экрана настройки телефона)

→стр. 218

### Подключение устройства Bluetooth® другим способом (с экрана аудиоустройства Bluetooth®)

→стр. 127

#### ■ Режим автоматического подключения

Для включения режима автоподключения укажите для параметра “Bluetooth” значение включения. (→стр. 45) Расположите устройство Bluetooth® в месте, где можно установить подключение.

- Когда переключатель двигателя переводится в положение ACC или ON, система выполняет поиск ближайшего зарегистрированного устройства.
- Система подключится к зарегистрированному устройству, к которому она подключалась в прошлый раз, если оно находится поблизости. Когда включен приоритет при автоматическом подключении и присутствуют несколько зарегистрированных телефонов Bluetooth®, система автоматически выполнит подключение к телефону Bluetooth® с высшим приоритетом. (→стр. 45)

### ■ Подключение вручную

В случае сбоя автоматического подключения или при выключенном режиме “Bluetooth” следует подключить устройство Bluetooth® вручную.

- 1 Откройте экран настройки Bluetooth®. (→стр. 40)
- 2 Следуйте процедуре, описанной в разделе “Подключение устройства с поддержкой Bluetooth®”, с шага 2. (→стр. 40)

### ■ Повторное подключение телефона Bluetooth®

Если телефон Bluetooth® отключен из-за слабого приема сети Bluetooth® во время нахождения переключателя двигателя в положении АСС или ON, система автоматически выполняет повторное подключение телефона Bluetooth®.

### Регистрация устройства Bluetooth®

Можно зарегистрировать до 5 устройств с поддержкой Bluetooth®.

Телефоны (HFP) и аудиоплееры (AVP), совместимые с Bluetooth®, можно регистрировать одновременно.

Эту операцию невозможно выполнять во время движения.

- 1 Откройте экран настройки Bluetooth®. (→стр. 40)
- 2 Выберите “Добавить новое устройство”.

- ▶ Если подключено другое устройство Bluetooth®
- Чтобы отключить устройство Bluetooth®, выберите “ДА”.
- ▶ Если уже зарегистрировано 5 устройств с поддержкой Bluetooth®
- Необходимо заменить зарегистрированное устройство. Выберите “ДА”, затем выберите заменяемое устройство.
- 3 Следуйте процедуре раздела “Регистрация телефона Bluetooth® в первый раз”, начиная с шага 5. (→стр. 36)

### Удаление устройства Bluetooth®

Эту операцию невозможно выполнять во время движения.

- 1 Откройте экран настройки Bluetooth®. (→стр. 40)
- 2 Выберите “Удалить устройство”.
- 3 Выберите требуемое устройство.

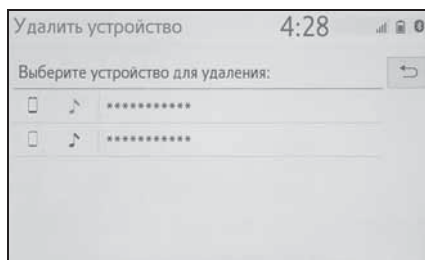

- 4 Выберите “ДА”, когда откроется экран подтверждения.
- 5 Проверьте, отображается ли по завершении операции экран подтверждения.

- Одновременно с удалением телефона Bluetooth® удаляются его контактные данные.

### Редактирование информации об устройстве Bluetooth®

Информация об устройстве Bluetooth® может отображаться на экране. Отображаемую информацию можно редактировать.

Эту операцию невозможно выполнять во время движения.

- 1 Откройте экран настройки Bluetooth®. (→стр. 40)
- 2 Выберите “Зарегистрированное устройство”.
- 3 Выберите устройство для редактирования информации о нем.
- 4 Выберите “Инф. об устройстве”.

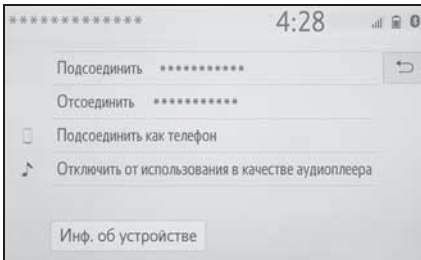

- 5 Проверьте и измените информацию об устройстве Bluetooth®.

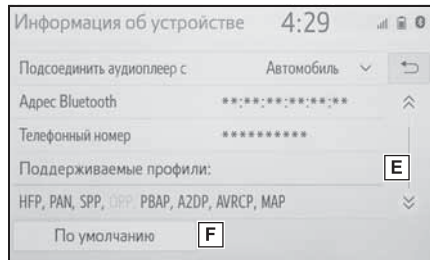
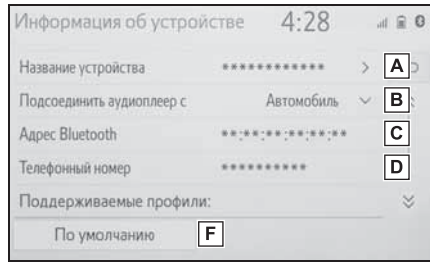

- A** Имя устройства Bluetooth®. Его можно изменить. (→стр. 44)
- B** Выберите для настройки способа подключения аудиоплеера Bluetooth®. (→стр. 44)
- C** Адрес устройства является уникальным и не может быть изменен.
- D** Номер телефона для телефона Bluetooth®.
- E** Профиль совместимости устройства Bluetooth®.
- F** Выберите для сброса всех настроек.

- Если два устройства Bluetooth® зарегистрированы с одинаковым

именем устройства, устройства можно различать по их адресам.

- Для телефонов некоторых типов некоторая информация может не отображаться.

### Изменение имени устройства

- 1 Выберите “Название устройства”.
- 2 Введите имя и выберите “ОК”.

- Даже если изменяется имя устройства, имя, зарегистрированное в устройстве Bluetooth®, не изменяется.

### Настройка способа подключения аудиоплеера

- 1 Выберите “Подсоединить аудиоплеер с”.
- 2 Выберите способ подключения.

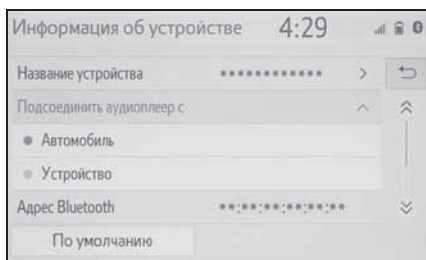

“Автомобиль”: выберите для подключения аудиоплеера из аудио/визуальной системы автомобиля.

“Устройство”: выберите для подключения аудио/визуальной системы автомобиля с аудиоплеера.

- В зависимости от аудиоплеера оптимальным может оказаться либо способ подключения “Автомобиль”, либо способ подключения “Устройство”. Подробнее см. руководство, поставляемое с аудиоплеером.

### Экран “Подробные настройки”

Настройки Bluetooth® можно проверять и изменять.

- 1 Откройте экран настройки Bluetooth®. (→стр. 40)
- 2 Выберите “Подробные настройки”.
- 3 Выберите пункт, который требуется настроить.

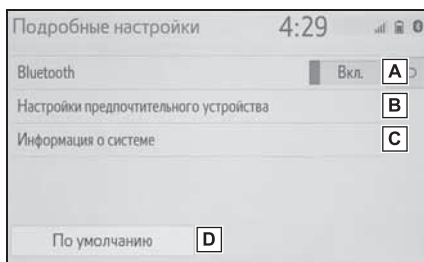

- A** Выберите для включения/выключения соединения Bluetooth®. (→стр. 45)
- B** Выберите для изменения приоритета при автоматическом подключении зарегистрированных устройств Bluetooth®. (→стр. 45)
- C** Выберите для редактирования системной информации. (→стр. 46)
- D** Выберите для сброса всех настроек.

**Изменение “Bluetooth”****1** Выберите “Bluetooth”.

Когда параметр “Bluetooth” включен:

Устройство Bluetooth® автоматически подключается, когда переключатель двигателя находится в положении ACC или ON.

Когда параметр “Bluetooth” выключен:

Устройство с поддержкой Bluetooth® отключено, и система не будет подключаться к нему в следующий раз.

- Во время движения состояние автоматического подключения можно изменить с выключенного на включенное, но нельзя изменить с включенного на выключенное.

**Задание приоритета при автоматическом подключении**

Приоритет при автоматическом подключении зарегистрированных устройств Bluetooth® можно изменить.

- 1 Выберите “Настройки предпочтит. Устройства”.
- 2 Выберите пункт, который требуется настроить.

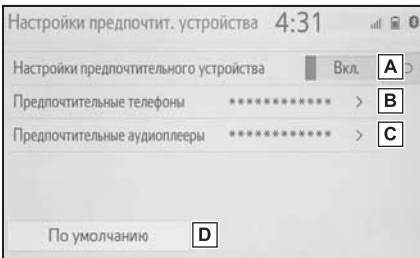

- A** Выберите для учета/отмены приоритета при автоматическом

подключении к сети.

- B** Выберите для изменения приоритета при автоматическом подключении зарегистрированных телефонов Bluetooth®. (→стр. 45)

- C** Выберите для изменения приоритета при автоматическом подключении зарегистрированных аудиоплееров Bluetooth®. (→стр. 45)

- D** Выберите для сброса всех настроек.

■ **Изменение приоритета при автоматическом подключении для устройства Bluetooth®**

- 1 Выберите “Предпочтительные телефоны” или “Предпочтительные аудиоплееры”.
- 2 Выберите устройство Bluetooth®, затем выберите “Вверх” или “Вниз” для изменения порядка.

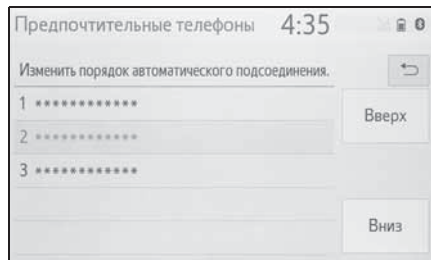

- Вновь зарегистрированному устройству Bluetooth® автоматически присваивается самый высокий приоритет при автоматическом подключении.

### Редактирование системной информации

- 1 Выберите “Информация о системе”.
- 2 Выберите пункт, который требуется настроить.

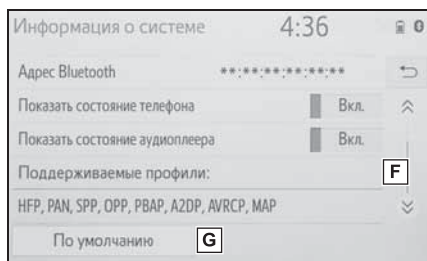
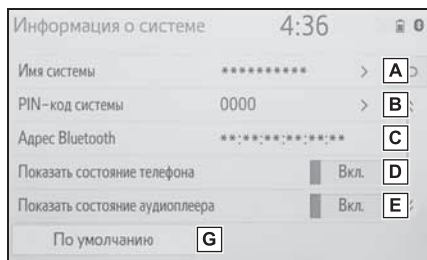

- A** Отображение имени системы. Его можно изменить. (→стр. 46)
- B** PIN-код, используемый при регистрации устройства Bluetooth®. Его можно изменить. (→стр. 46)
- C** Адрес устройства является уникальным и не может быть изменен.
- D** Выберите для включения/выключения отображения состояния подключения телефона.
- E** Выберите для включения/

выключения отображения состояния подключения аудиоплеера.

- F** Профиль совместимости системы
- G** Выберите для сброса всех настроек.

#### ■ Изменение имени системы

- 1 Выберите “Имя системы”.
- 2 Введите имя и выберите “ОК”.

#### ■ Изменение PIN-кода

- 1 Выберите “PIN-код системы”.
- 2 Введите PIN-код и выберите “ОК”.



## Подключение к сети Интернет/Miracast™/MirrorLink™ через Wi-Fi®

MirrorLink™, Miracast™, подключенный сервис и т. п. можно использовать с помощью функции Wi-Fi® системы.

### Отображение экрана настройки Wi-Fi®

- 1 Нажмите кнопку "SETUP".

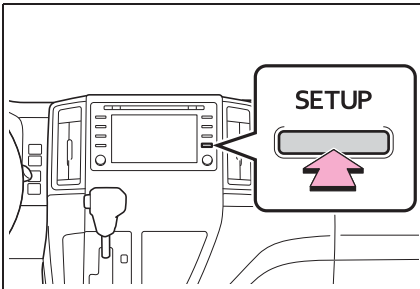

- 2 Выберите "Wi-Fi\*".
- 3 Выберите пункты, которые требуется настроить.

\*: Wi-Fi® является зарегистрированным товарным знаком альянса Wi-Fi Alliance®.

### Экран настройки Wi-Fi®

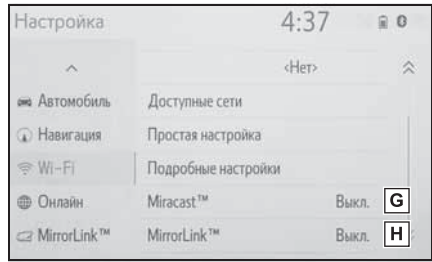
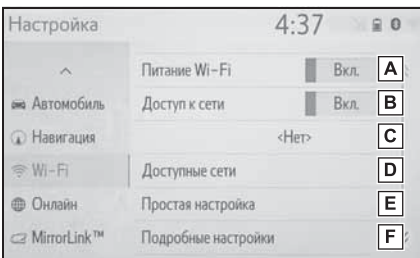

- A Выберите для включения/выключения функции Wi-Fi®. (→стр. 48)
- B Выберите для включения/выключения доступа к сети.\*1
- C Отображение имени подключенной сети\*1
- D Выберите для поиска доступных сетей, которые можно подключить.\*1 (→стр. 48)
- E Выберите для быстрого подключения к устройству Wi-Fi®, совместимому с WPS.\*1 (→стр. 49)
- F Выберите для задания подробных настроек Wi-Fi®.\*1 (→стр. 49)

- G Отображение состояния подключения Miracast™.\*2

"Вкл.": подключение

"Выкл.": нет подключения

- H Отображение состояния подключения MirrorLink™.\*3

"Вкл.": подключение

"Выкл.": нет подключения

- \*1: С навигационной функцией
- \*2: Состояние Miracast™ должно отображаться только для моделей с поддержкой Miracast™.
- \*3: Состояние MirrorLink™ должно отображаться только для моделей с поддержкой MirrorLink™.

### Включение/выключение функции Wi-Fi®

Если функция включена, можно выбрать “Доступные сети” и “Простая настройка”.

- 1 Откройте экран настройки Wi-Fi®. (→стр. 47)
  - 2 Выберите “Питание Wi-Fi\*”.
- Каждый раз при выборе “Питание Wi-Fi\*” включается/выключается функция Wi-Fi®.
- \*: Wi-Fi® является зарегистрированным товарным знаком альянса Wi-Fi Alliance®.



### Подключение к сети

Можно выполнить поиск доступных сетей и подключение к ним.

- 1 Откройте экран настройки Wi-Fi®. (→стр. 47)
- 2 Выберите “Доступные сети”.

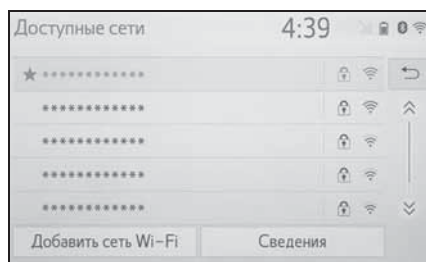
### 3 Выберите сеть.



- Когда выбрана сеть со значком  и отображается экран ввода пароля, введите пароль, затем выберите “ОК”.
- Сеть, выбранная как предпочтительная, отмечается значком .

“Подроб.”: выберите для отображения подробной информации о сети.

“Добавить сеть Wi-Fi\*”: выберите для добавления сети Wi-Fi®, которая в настоящий момент не используется.

\*: Wi-Fi® является зарегистрированным товарным знаком альянса Wi-Fi Alliance®.

### ■ Добавление сети Wi-Fi®

Можно добавлять доступные сети, не отображаемые при поиске.

- 1 Выберите “Добавить сеть Wi-Fi\*”.
- 2 Введите название сети и выберите “ОК”.
- 3 Выберите тип безопасности.
- 4 Введите пароль и выберите “ОК”.

\*: Wi-Fi® является зарегистрированным товарным знаком альянса Wi-Fi Alliance®.

### Быстрое подключение

Если устройство Wi-Fi® является совместимым с Wi-Fi Protected Setup™\*, к нему можно подключиться быстрее.

- 1 Откройте экран настройки Wi-Fi®. (→стр. 47)
- 2 Выберите “Простая настройка”.
- 3 Выберите “PIN-код” или “Нажатие кнопки” в зависимости от устройства.

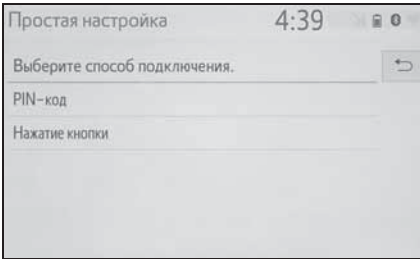

- 4 Выполните подключение устройства Wi-Fi®.

\*: Wi-Fi Protected Setup™ является товарным знаком альянса Wi-Fi Alliance®.

### Подробные настройки Wi-Fi®

- 1 Откройте экран настройки Wi-Fi®. (→стр. 47)
- 2 Выберите “Подробные настройки”.

- 3 Выберите пункты, которые требуется настроить.

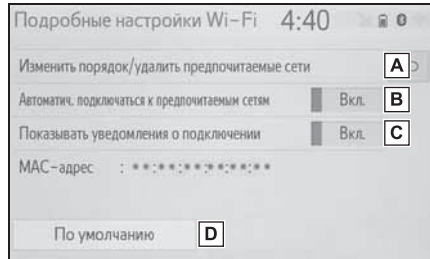

- A** Выберите для изменения порядка отображения списка предпочитаемых вами сетей и удалите сети из списка. (→стр. 49)
- B** Выберите для включения/выключения автоматического подключения к сети. При включении система будет автоматически подключаться к предпочитаемым сетям из числа зарегистрированных.
- C** Выберите для включения/выключения автоматического отображения сообщения о подключении.
- D** Выберите для сброса всех настроек.

### Настройка предпочитаемых сетей

Любая сеть, к которой в прошлом выполнялось подключение, считается предпочитаемой. Приоритет сетей для подключения можно изменить.

- 1 Выберите “Изменить порядок/удалить предпочитаемые сети”.
- 2 Выберите сеть, затем выберите “Вверх” или “Вниз” для изменения приоритета подключения сетей.

“Удалить”: выберите для удаления сети.

- Если выполняется подключение к сети, настройки предпочитаемых сетей изменить нельзя.

### Советы по работе с функцией Wi-Fi®

- Если автомобиль находится вблизи радиоантенны, радиостанции или иного источника мощных радиоволн и электрического шума, связь может быть замедленной или неосуществимой.



#### ПРЕДУПРЕЖДЕНИЕ

- Используйте устройства Wi-Fi® только тогда, когда это законно и безопасно.
- Ваше аудиоустройство оснащено антеннами Wi-Fi®. Лица с имплантированными кардиостимуляторами, устройствами кардиоресинхронизирующей терапии или имплантированными кардиовертерами-дефибрилляторами должны соблюдать разумную дистанцию между собой и антеннами Wi-Fi®. Радиоволны могут негативно повлиять на работу таких устройств.

- Перед использованием устройств Wi-Fi® пользователи любых других медицинских устройств (кроме имплантированного кардиостимулятора, устройства кардиоресинхронизирующей терапии или имплантированного кардиовертера-дефибриллятора) должны узнать у изготовителя о влиянии радиоволн на работу этих устройств. Радиоволны могут непредсказуемым образом влиять на работу таких медицинских устройств.

### Условия, отображаемые значком Wi-Fi®

В верхней правой части экрана отображается уровень приема. (→стр. 16)

### Технические характеристики

- Стандарты связи  
IEEE 802.11b  
IEEE 802.11g  
IEEE 802.11n (2.4 GHz)
- Безопасность  
WPA™  
WPA2™  
WEP\*
- WPA™ и WPA2™ являются зарегистрированными товарными знаками альянса Wi-Fi Alliance®.

\*: С навигационной функцией

## Общие настройки

**Предусмотрены настройки часов, звуковых сигналов операций и т. п.**

## Отображение экрана общих настроек

- 1 Нажмите кнопку “SETUP”.

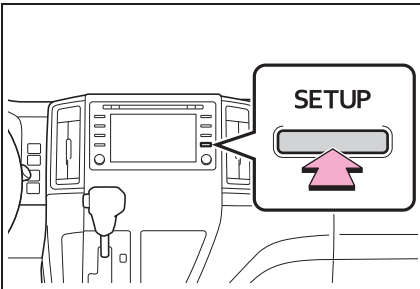

- Если экран общих настроек не отображается, выберите “Общие”.
- 2 Выберите пункты, которые требуется настроить.

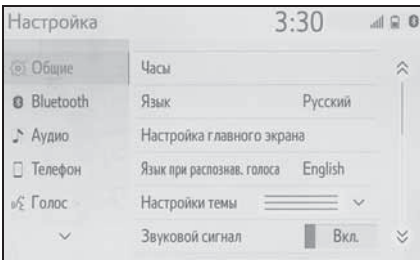

## Экран общих настроек

- “Часы”

Выберите для изменения часового пояса и выберите “Вкл.” или “Выкл.” для летнего времени, автоматической регулировки часов и т. п. (→стр. 52)

- “Язык”

Выберите для изменения языка.

- “Настройка главного экрана”

Выберите для настройки начального экрана. (→стр. 29)

- “Язык при распознав. Голоса”

Выберите для изменения языка распознавания голоса.

- “Настройки темы”

Выберите для изменения настроек темы экрана.

- “Звуковой сигнал”

Выберите для включения/выключения звукового сигнала.

- “Единицы измерения”

Выберите для изменения единиц измерения расстояния\*/расхода топлива.

- “Автоматический переход на экран”\*

Выберите для автоматического включения/отключения перехода экрана управления аудиосистемой к начальному экрану. При установке в состояние включения экран управления аудиосистемой через 20 секунд автоматически возвращается к начальному экрану

- “Удалить историю клавиатуры”

Выберите для удаления истории клавиатуры.

- “Запомнить историю клавиатуры”

Выберите для настройки включения/выключения запоминания истории клавиатуры.

- “Анимация”

Выберите для включения/выключения анимаций.

- “Удалить персональные данные”

Выберите для удаления персональных данных. (→стр. 53)

- “Обновление программы”

Выберите для обновления версии программного обеспечения. За подробными сведениями обращайтесь к дилеру Toyota.

- “Обновление базы данных Gracenote”

Выберите для обновления версий базы данных Gracenote®. За подробными сведениями обращайтесь к дилеру Toyota.

- “Информация о программе”

Выберите для отображения информации о программном обеспечении.

Уведомления относительно программного обеспечения сторонних производителей, использованного в данном продукте, прилагаются. (Они включают в себя инструкции по приобретению такого программного обеспечения, где это применимо.)

- “Уровень чувствительности ПО”

Выберите для изменения чувствительности емкостной кнопки сенсорного экрана до значения 1 (низкая), 2 (средняя) или 3 (высокая).

\*: С навигационной функцией

### Настройка часов

- 1 Вызовите экран общих настроек. (→стр. 51)
- 2 Выберите “Часы”.

- 3 Выберите пункты, которые требуется настроить.

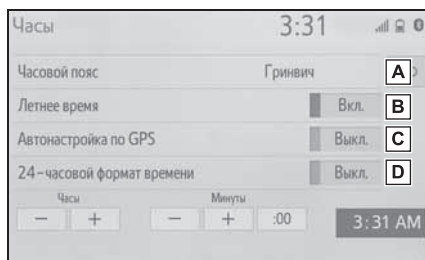

- A Выберите для изменения часового пояса. (→стр. 52)
- B Выберите для включения/выключения режима летнего времени.
- C Выберите для включения/выключения автоматической настройки часов по GPS. Если параметр установлен в значение выключения, часы можно настроить вручную. (→стр. 53)
- D Выберите для включения/выключения 24-часового формата времени. При выключении часы отображаются в 12-часовом формате.

### Часовой пояс

- 1 Выберите “Часовой пояс”.
- 2 Выберите требуемый часовой пояс.
  - Если выбран пункт “Другое”, пояс можно устанавливать вручную. Выберите “+” или “-”, чтобы

установить часовой пояс.

### Настройка часов вручную

Если параметр “Автонастройка по GPS” выключен, часы можно настроить вручную.

- 1 Для выключения выберите “Автонастройка по GPS”.
- 2 Настройте часы вручную.

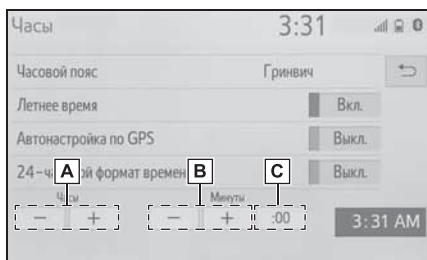

- A** Выбирайте “+” для перевода времени на один час вперед и “-” для перевода времени на один час назад.
- B** Выбирайте “+” для перевода времени на одну минуту вперед и “-” для перевода времени на одну минуту назад.
- C** Выберите для округления до ближайшего часа.

Пример.

1:00 – 1:29 → 1:00

1:30 – 1:59 → 2:00

### Удаление персональных данных

Зарегистрированные или измененные персональные данные будут удалены или возвращены в значения по умолчанию.

- 1 Вызовите экран общих настроек. (→стр. 51)
- 2 Выберите “Удалить персональные данные”.
- 3 Выберите “Удалить”.
- 4 Выберите “ДА”, когда откроется экран подтверждения.

Примеры настроек, которые можно вернуть в начальное значение:

- Настройки навигации\*
- Настройки аудиосистемы
- Настройки телефона

и т.д.

\*: С навигационной функцией

## Настройка голоса

Можно настроить громкость  
и т. п.

## Отображение экрана настроек голосовых команд

- 1 Нажмите кнопку "SETUP".

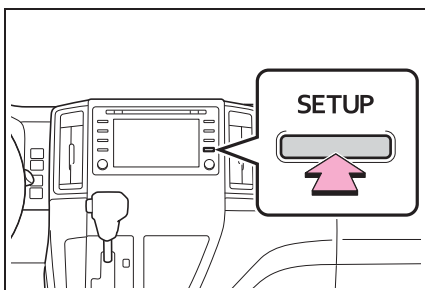

- 2 Выберите "Голос".
- 3 Выберите пункты, которые требуется настроить.

## Экран настроек голосовых команд

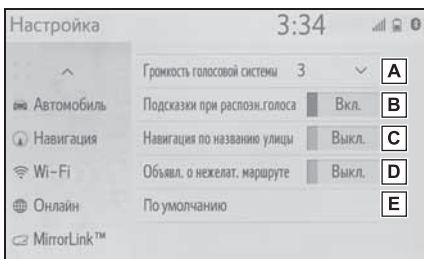

- А Выберите для настройки громкости голосовых инструкций.
- В Выберите для включения/выключения подсказок при распознавании голоса.

С Выберите для включения/выключения использования названий улиц при ведении по маршруту.\*<sup>1</sup>

Д Выберите для включения/выключения объявлений о возможности объезда.\*<sup>1</sup>

Е Выберите для сброса всех настроек.\*<sup>2</sup>

\*<sup>1</sup>: С навигационной функцией

\*<sup>2</sup>: Без навигационной функции



## Параметры автомобиля

Доступны параметры настройки автомобиля и режима парковщика.

## Отображение экрана настроек автомобиля

- 1 Нажмите кнопку “SETUP”.

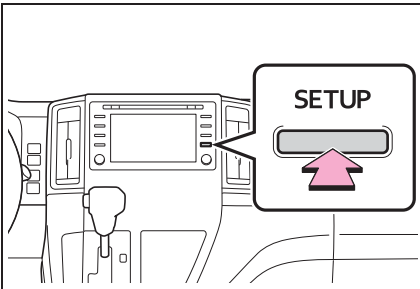

- 2 Выберите “Автомобиль”.
- 3 Выберите пункты, которые требуются настроить.

## Экран настроек автомобиля

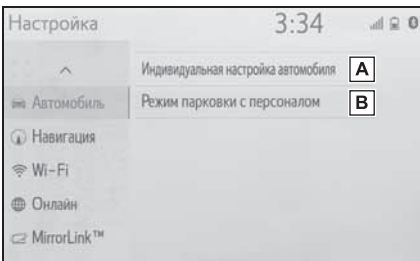

- A** Выберите для персональной настройки автомобиля.\*
- B** Выберите для задания режима парковщика. (→стр. 55)

\*: См. “Руководство для Владельца”

## Установка режима парковщика

Охранную систему можно включить путем ввода кода безопасности (4-значного числа).

Когда система включена, она становится неактивной после отключения электропитания и до ввода кода безопасности.

## Установка режима парковщика

- 1 Откройте экран настроек автомобиля: (→стр. 55)
  - 2 Выберите “Режим парковки с персоналом”.
  - 3 Введите 4-значный персональный код, затем выберите кнопку “ОК”.
  - 4 Вновь введите тот же самый 4-значный персональный код, затем выберите кнопку “ОК”.
- Система запросит ввод кода безопасности для подтверждения того, что Вы помните его.
  - При активации режима парковщика система останавливается и на дисплее отображается запрос кода безопасности (4-значное число). (→стр. 55)
  - Если вы забыли 4-значный персональный код, обратитесь к дилеру Toyota.

## Если активирован режим парковщика

- 1 Введите 4-значный персональный код, затем выберите кнопку “ОК”.

- Если неверный код безопасности (4-значное число) введен 6 раз, система не принимает другой код (4-значное число) в течение 10 минут.

- 3-1. Основные операции**
- Навигация ..... 58
  - Работа с экраном карты ..... 63
  - Информация на экране карты ..... 65
  - Сообщения о дорожном движении ..... 69
- 3-2. Поиск пункта назначения**
- Операция поиска ..... 72
  - Начало ведения по маршруту ..... 82
- 3-3. Ведение по маршруту**
- Ведение по маршруту ..... 85
  - Изменение маршрута ..... 87
- 3-4. Избранные пункты назначения**
- Регистрация записи ..... 92
  - Редактирование информации в записи ..... 94
- 3-5. Настройка**
- Настройки карты ..... 96
  - Настройка сообщений о дорожном движении ..... 99
  - Настройка предпочтений для маршрута ..... 101
- 3-6. Советы по использованию навигационной системы**
- GPS (Global Positioning System, Глобальная система позиционирования) ..... 103
  - Обновления базы данных навигационной системы.... 105

В автомобилях, приобретенных за пределами Европы, некоторые функции могут не работать во время движения.

## Навигация\*

\*: С навигационной функцией

### Экран карты

Экран карты отображается при следующей операции:

- Нажмите кнопку “MAP”.
- Нажмите кнопку “MENU”, затем выберите “КАРТА”.

#### ■ После вычисления маршрута к новому пункту назначения

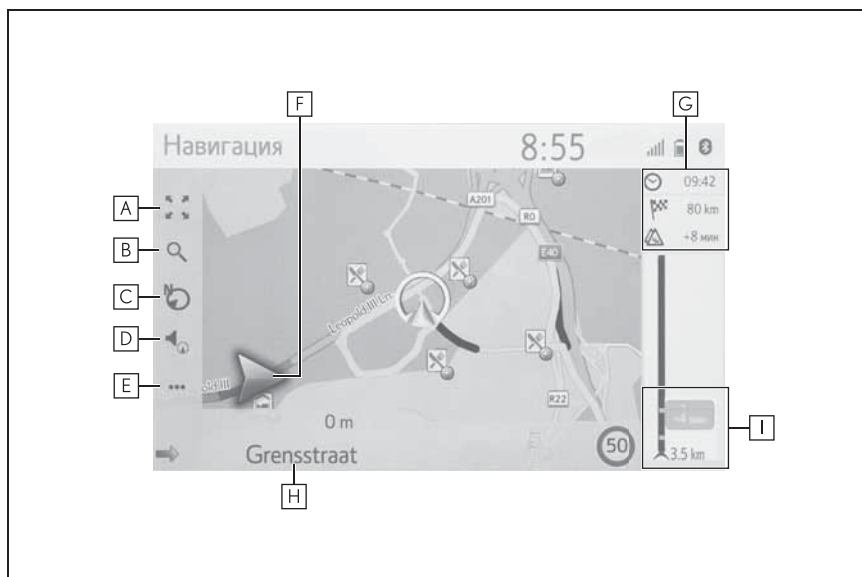

- A** Выберите для увеличения/уменьшения масштаба карты. (→стр. 63)
- B** Выберите для отображения экрана меню навигации. (→стр. 61)
- C** Выберите для изменения вида карты. (→стр. 64)
- D** Выберите для включения/отключения голосовых инструкций. (→стр. 86)
- E** Выберите для отображения экрана меню управления. (→стр. 59)
- F** Отображается расстояние до следующего поворота и стрелка, обозначающая направление поворота. Если выбран значок со стрелкой, повторяется предыдущее голосовое сообщение.
- G** Отображение информации о пункте назначения, такой как

приблизительное время прибытия, оставшееся время в пути, расстояние и прогноз ситуации на дорогах.

Каждый раз при выборе этой области информация изменяется между временем прибытия и оставшимся временем в пути до пункта назначения.

- H** Отображается название улицы, на которой вы находитесь, или название следующей улицы.
- I** Отображаются дорожно-транспортные происшествия на маршруте. Отображаются оставшееся расстояние и время в пути.

### ■ Кроме операций ведения по маршруту

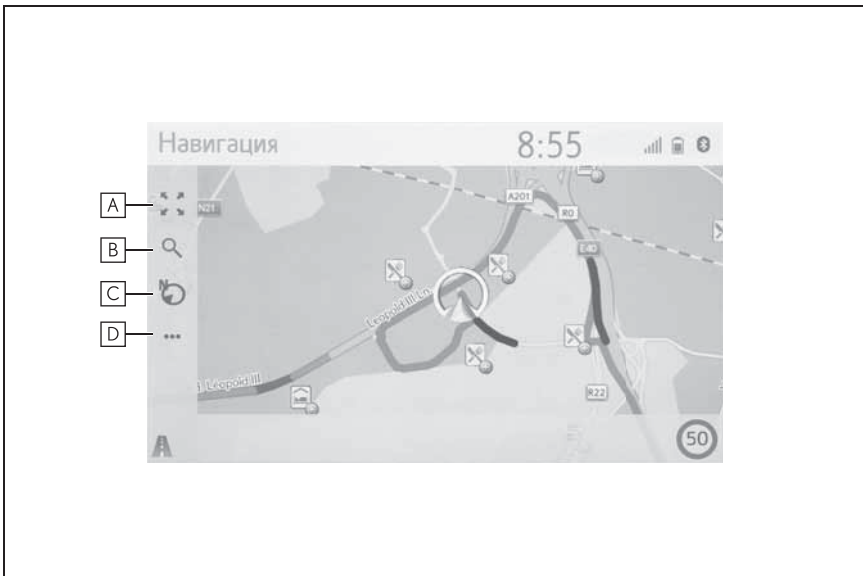

- A** Выберите для увеличения/уменьшения масштаба карты. (→стр. 63)
- B** Выберите для отображения экрана меню навигации. (→стр. 61)
- C** Выберите для изменения вида карты. (→стр. 64)
- D** Выберите для отображения экрана меню управления. (→стр. 59)

### Экран меню управления

Для отображения экрана меню управления вызовите экран карты (→стр. 58) и затем выберите .

## ■ Во время навигации по маршруту

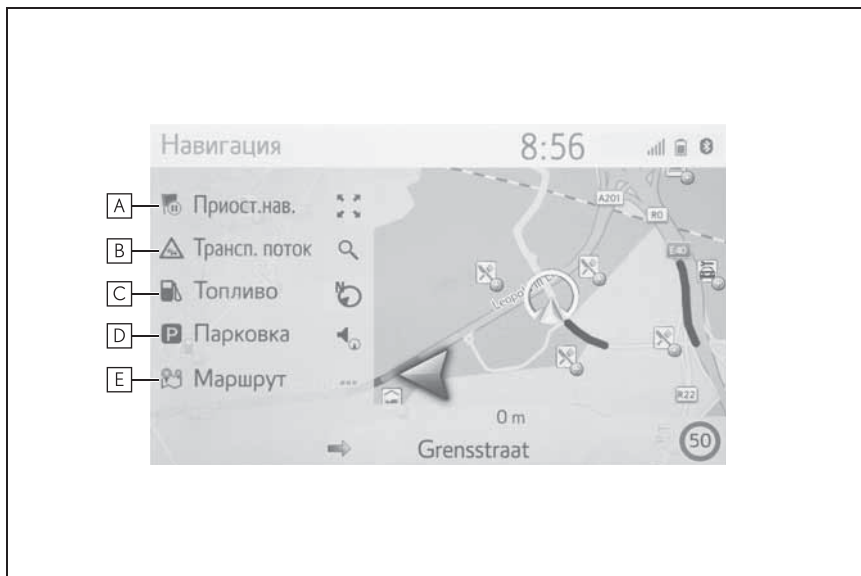

- A** Выберите для приостановки или возобновления ведения по маршруту.
- B** Выберите для отображения дорожной информации. Здесь отображается список сообщений о дорожном движении, касающихся проложенного маршрута, все сообщения о ситуации на дорогах и предупреждения. (→стр. 69)
- C** Выберите для отображения информации о заправочных станциях. Можно также проверить местоположение и цену на топливо. (→стр. 241)
- D** Выберите для отображения информации об автостоянках. Можно получить информацию о местоположении и наличии свободных мест на автостоянках. (→стр. 240)
- E** Выберите для отображения экрана с информацией о маршруте. Можно выбрать опции маршрута для его расчета. (→стр. 87)

### ■ Кроме операций ведения по маршруту

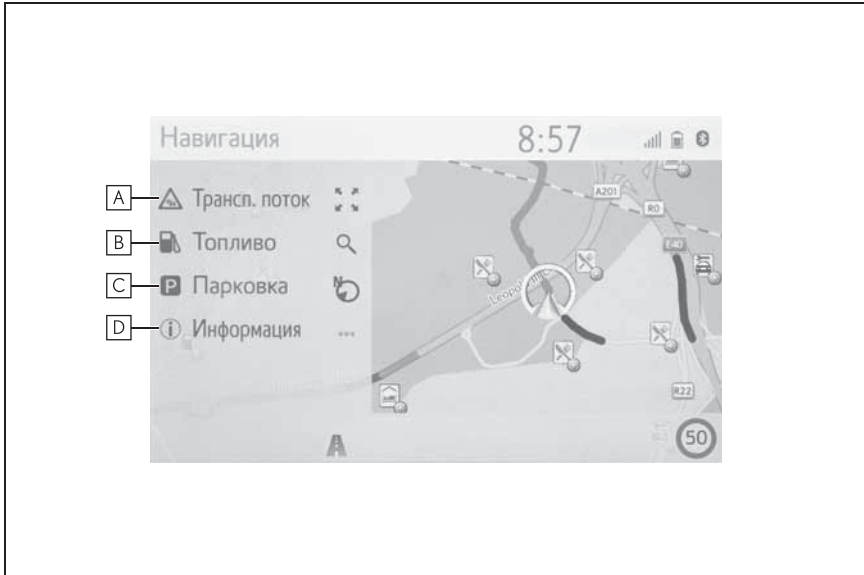

- A** Выберите для отображения дорожной информации. Здесь отображается список сообщений о дорожном движении, касающихся проложенного маршрута, все сообщения о ситуации на дорогах и предупреждения. (→стр. 69)
- B** Выберите для отображения информации о заправочных станциях. Можно также проверить местоположение и цену на топливо. (→стр. 241)
- C** Выберите для отображения информации об автостоянках. Можно получить информацию о местоположении и наличии свободных мест на автостоянках. (→стр. 240)
- D** Выберите для отображения экрана с информацией о текущем местоположении. (→стр. 88)

### Экран меню навигации

Экран меню навигации отображается при следующей операции:

- Нажмите кнопку "MAP", затем выберите .

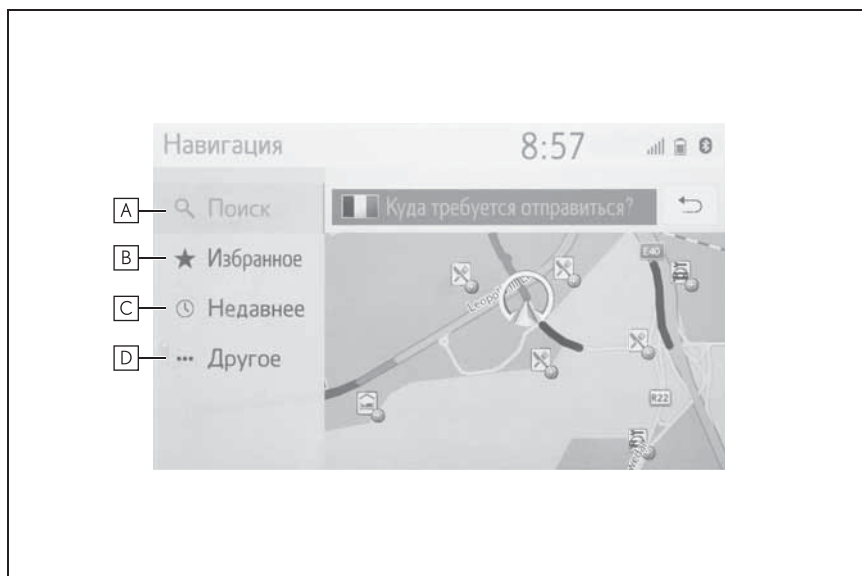

- A** Выберите поиск пункта назначения по контакту, элементу избранного, предыдущим пунктам назначения, адресу или POI. (→стр. 72)
- B** Выберите для задания пункта назначения из избранного. Четыре главных пункта назначения из избранного (дом, работа и два других избранных пункта назначения) отображаются как кнопки быстрого доступа в меню навигации. Для непосредственного запуска ведения по маршруту можно использовать любой элемент избранного из списка. (→стр. 76)
- C** Выберите для поиска пункта назначения в списке недавних пунктов назначения. (→стр. 76)
- D** Выберите для отображения другого способа поиска (адрес, POI, телефонная книга подключенного устройства Bluetooth® и географические координаты). (→стр. 77)



## Работа с экраном карты

### Экран текущего положения

- 1 Нажмите кнопку “MAP”.

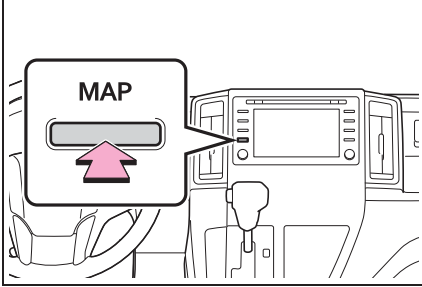

- 2 Проверьте, что отображается карта с текущим местоположением.

- При движении автомобиля сдвигается не значок текущего местоположения, а карта.
- Текущее местоположение устанавливается автоматически по мере приема автомобилем сигналов от GPS (глобальной системы позиционирования). Если текущее местоположение неверно, оно автоматически корректируется после приема автомобилем сигналов от GPS.
- После отключения аккумуляторной батареи или на новом автомобиле текущее положение может оказаться неверным. Правильное текущее местоположение отображается после приема навигационной системой сигналов GPS.

### Прокрутка карты

Карту можно прокрутить для просмотра местоположения, отличного от текущего местоположения.





- A** Значок курсора
  - B** Выберите для использования сервиса “Просмотр улиц”.
  - C** Выберите для регистрации в качестве списка избранного. Об изменении значка, названия и т.п.:  
→стр. 94
  - D** Выберите для задания в качестве пункта назначения. (→стр. 82)
- Экран карты можно прокручивать путем касания, перетаскивания или перелистывания. (→стр. 27)
  - Нажмите кнопку “MAP”, чтобы вернуться в текущее положение.

### Масштаб карты

- 1 Выберите  на экране карты.  
(→стр. 58)

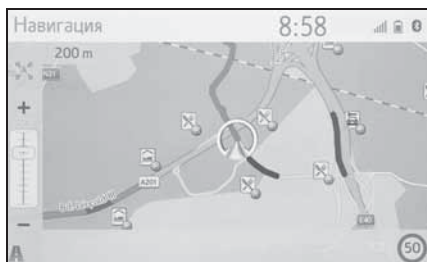
- 2 Выберите “+” или “-”, чтобы изменить масштаб отображаемой карты.



- Масштаб экрана карты можно также изменить следующими способами:
- Перетаскивание бегунка линейки масштабирования в нужную точку.
- Разводите пальцы на экране для увеличения масштаба и сводите их для уменьшения масштаба.
- Каждый раз при выборе  включается/выключается автоматическое масштабирование карты. Можно выбрать уровень автоматического масштабирования по умолчанию. (→стр. 96)

- Диапазон масштабирования составляет 10 м - 1000 км.
- После изменения масштаба некоторое время будет отображаться индикатор нового масштаба.

## Вид карты

Вид карты можно изменить между “2D север вверх”, “2D направление движения вверх” и “3D направление движения вверх”, выбирая кнопку вида карты.

- 1 Выберите кнопку вида карты.



 : значок “3D направление движения вверх”

Направление движения автомобиля всегда показывается вверх.



 : значок “направление движения вверх”

Направление движения автомобиля всегда показывается вверх.

 : значок “север вверх”

Независимо от направления движения автомобиля север всегда отображается вверх.

- Каждый раз при выборе кнопки вид карты изменяется следующим образом:

 (3D направление движения вверх) →  (2D направление

движения вверх) →  (2D север вверх)

## Информация на экране карты

### Отображение различной информации на карте

На карте можно отображать различную информацию.

### Ограничения скорости \*

\*: Если система RSA отсутствует.

Можно отобразить ограничения скорости на дороге, по которой автомобиль едет в настоящий момент.



**A** Отображение информации о значке ограничения скорости и предельном значении скорости на данной дороге.

### Здания в виде 3D

Здания можно отображать на карте в виде 3D.



● Эта функция отображается на

карте, масштаб изменяется до 50 м.

### Достопримечательности в виде 3D

Достопримечательности можно отображать на карте в виде 3D.



● Эта функция отображается на карте, масштаб изменяется до 50 м.

### Камеры слежения

Камеры слежения могут отображаться в виде значков на карте.

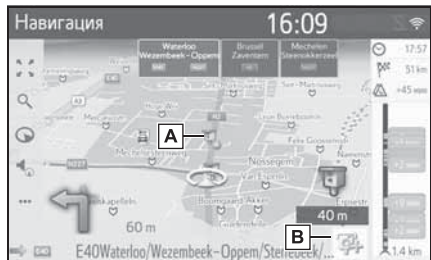

**A** Место установки камер слежения на карте.

**B** Отображение информации о значке камеры слежения и расстояния до нее.

● Описанные выше элементы отображаются в зависимости от масштаба карты.

- Описанные выше элементы отображаются в зависимости от доступных данных карты.
- Отображение описанных выше элементов можно отключить. (→стр. 96)

## Значки POI

### Отображение значков POI

На карте можно отображать объекты POI, например автозаправочные станции и рестораны. Их местоположение можно также задать в качестве пункта назначения.

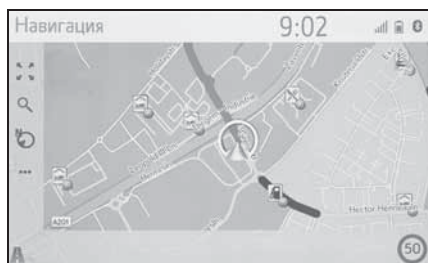

- Можно выбрать определенный тип значков POI, отображающихся на экране. (→стр. 98)

### Список значков POI

#### ► Общественная жизнь

Значок	Название
	Библиотека
	Университет/колледж
	Школа
	Туристический офис
	Кладбище, похоронные услуги

Значок	Название
	Правительственное учреждение, организация, городской совет, органы местного самоуправления
	Органы местного самоуправления
	Суд
	Религиозный центр
	Размещение, гостиница/мотель
	Аптека
	Комплекс для конференций, выставочный центр
	Финансы, банк
	Банкомат
	Почта
	Бизнес, Б. компания, Б. общее, Б. ссуда
	Медицинское обслуживание, врач, здоровье и уход
	Скорая помощь, больница/поликлиника
	Пожарная станция
	Отделение полиции
	Телефонная будка, связь
	Стоматолог
	Ветеринар

## ► Дорожное движение

Значок	Название
	Автодилер/авторемонт, оборудование для ремонта, ремонт общее, автомойка, шиномонтаж
	Автодилер
	Съезд с автомагистрали
	Аэропорт, отправление/прибытие, территория, международное сообщение, внутреннее сообщение
	Автовокзал, автобусная остановка, перевозка, остановка общественного транспорта, транспорт общ.
	Железнодорожная станция
	Метро
	Автозаправочные станции
	Аренда автомобиля, автооборудование, парковка
	Паромная переправа
	Парковка, открытая парковочная площадка, парковочная область общ.
	Закрытая парковка
	Открытая перехватывающая парковка
	Зона отдыха
	Организация автолюбителей, автомобильный клуб
	Перевозки, Грузовые компании



Значок	Название
	Дилер по продаже мотоциклов
	С брендом Toyota
	С брендом Lexus

## ► Клубы















Значок	Название
	Несколько POI
	Бар, ночные развлечения
	Свободное время, культурный центр, театр, музыкальный центр, концертный зал
	Кинотеатр
	Казино
	Кафе/бар, кафе
	Ресторан, французский, бельгийский, китайский, немецкий, греческий, вегетарианский, быстрая еда, гриль, морепродукты, сэндвич, стейк...





## ► Спортивный объект

Значок	Название
	Спорт, спорт общ., спортивные мероприятия
	Площадка для гольфа
	Гоночная трасса
	Стадион, спортивный центр, ипподром

Значок	Название
	Водные виды спорта
	Боулинг
	Лыжные курорты

► Свободное время

Значок	Название
	Парк развлечений
	Дегустация вин
	Музей
	Покупки, рыночная площадь, торговый центр, магазин при фабрике
	Магазин, универмаг, магазин типа "Drive-through-bottle"
	Туристическая достопримечательность, важная туристическая достопримечательность
	Парк/зона отдыха
	Бухта для яхт, гавань
	Кемпинг
	Продовольственный магазин
	Исторический памятник
	Стоянка рекреационных автомобилей, кемпинг
	Книжный магазин
	Парикмахерский салон

Значок	Название
	Фотоуслуги
	Обувной магазин
	Вино и крепкие спиртные напитки
	Одежда
	Чистка и прачечная

## Отображение информации о POI

1 Выберите значок POI на карте.

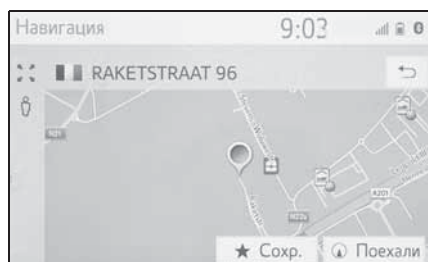

- Если для выбранного значка доступны несколько объектов POI, выберите название POI из списка.

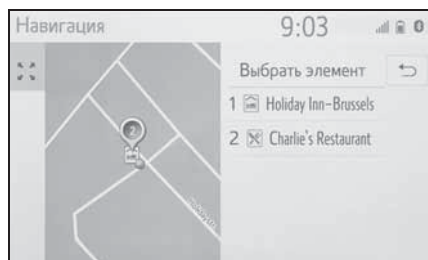

- 2 Проверьте, что информация о POI отображается.

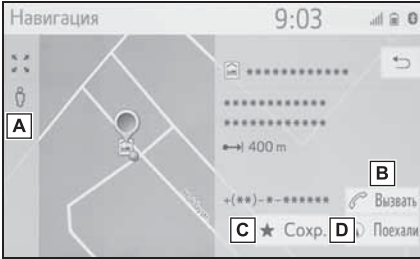

- A** Выберите для использования сервиса “Просмотр улиц”. (→стр. 238)
- B** Выберите для вызова по зарегистрированному номеру телефона. (→стр. 211)
- C** Выберите для регистрации точки в списке избранного. (→стр. 92)
- D** Выберите для отображения начального экрана ведения по маршруту. (→стр. 82)

## Сообщения о дорожном движении

На карте или в списке отображаются такие транспортные происшествия, как заторы, аварии и закрытые дороги. Дорожную информацию можно получать через радио или через Интернет.

## Экран сообщений о дорожном движении

- ▶ Значки дорожной информации на экране

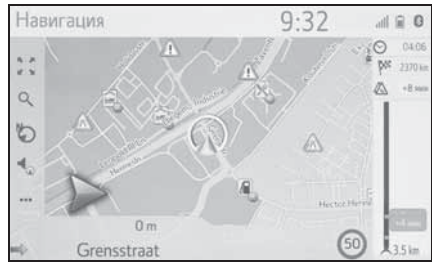

- ▶ Список сообщений о дорожном движении



## Значок дорожной информации на карте

### ■ Отображение подробной дорожной информации на экране

- 1 Выберите значок дорожной информации на карте.

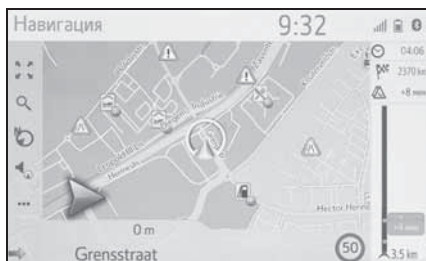

- 2 Проверьте, что подробное сообщение о дорожном движении отображается.

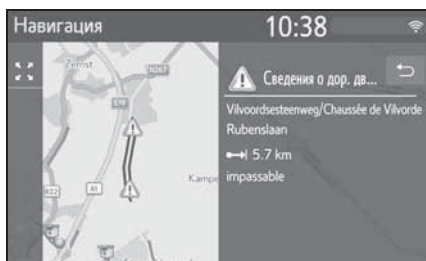

### ■ Список значков дорожной информации

Значок	Название
	Опасность (черный)
	Погода
	Задержки в движении
	Транспортный затор
	ДТП

Значок	Название
	Дорожные работы
	Сужение дороги
	Исключительная опасность (красный)
	Закрыто
	Информация

## Список сообщений о дорожном движении

- 1 Выберите на экране карты. (→стр. 58)
- 2 Выберите “Дор. инф.”.
- 3 Выберите вкладку для последующего выбора списка.

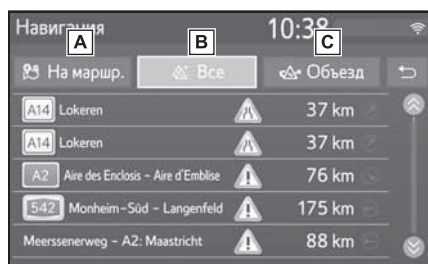

- A** Выберите для отображения сообщений о дорожном движении, касающихся заданного маршрута.
- B** Выберите для отображения всех сообщений о дорожном движении.
- C** Выберите для отображения сообщений о дорожном движении и предупреждений, имеющих



отношение к маршруту объезда.

- 4 Выберите требуемое сообщение о дорожном движении.

движении.

- B** Отображение подробной дорожной информации.



- A** Отрезок маршрута

Если отрезок маршрута недоступен, будет отображена такая информация, как название улицы, города, региона или страны.

- B**  : значок ДТП

 : значок ДТП на маршруте

 : значок ДТП вне маршрута

- C** Расстояние до ДТП и направление от автомобиля

- 5 Проверьте, что подробное сообщение о дорожном движении отображается.

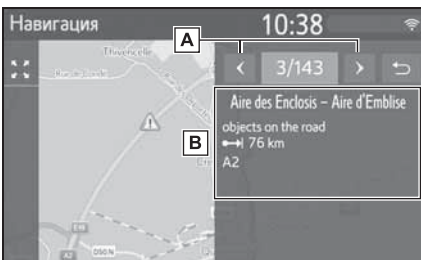

- A** Выберите для отображения предыдущего или следующего сообщения о дорожном

## Операция поиска

### Отображение экрана меню навигации

Поиск пункта назначения можно выполнять на экране меню навигации.

- 1 Нажмите кнопку “MAP”.

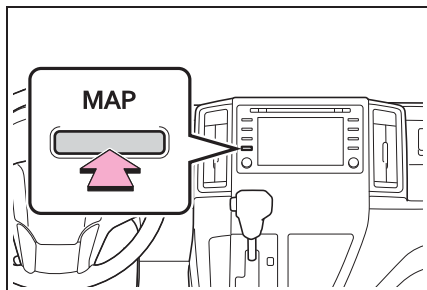

- 2 Выберите  на экране карты.
- 3 Проверьте, что отображается меню навигации.

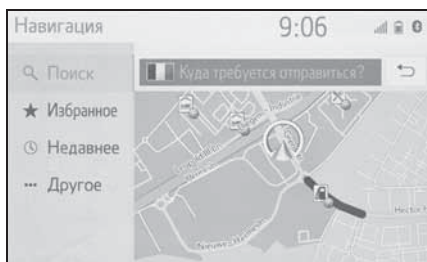



- Предусмотрено несколько способов поиска пунктов назначения.

### Поиск в окне поиска

Пункт назначения можно выбрать путем ввода любых условий поиска в окне поиска.

Поиск осуществляется в следующих базах данных:

- Избранное

- Недавний пункт назначения
  - База данных POI
  - База данных навигационной системы (названия улиц, названия городов, названия стран)
  - Телефонная книга из подключенного телефона
- 1 Откройте экран меню навигации. (→стр. 61)
  - 2 Для изменения страны поиска выберите флаг страны. (→стр. 73)
  - 3 Введите условия поиска в окне поиска.
- Когда введены 3 или более символов, в поле одиночных результатов под полем поиска отображается наиболее подходящий кандидат.
- 3 Выберите “Поиск” или  для отображения списка результатов.
- Выберите  для вызова экрана подробной информации. (→стр. 73)
  - Отобразится не более 5 страниц поиска. Большее количество результатов можно увидеть, нажав кнопку “Еще результаты” в конце списка.
  - Каждый выбор команды “Поиск POI через XX” переключает поиск на другую поисковую систему.
  - Для детальной настройки онлайн-поиска: →стр. 242

### Задание страны для области поиска

- 1 Выберите флаг страны.

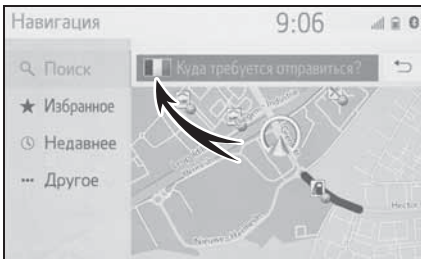

- 2 Введите название страны.
- 3 При отображении списка стран-кандидатов выберите требуемую страну.

### Просмотр экрана подробной информации

Если результатом поиска является контакт, адрес, элемент избранного или последний пункт назначения, отображается соответствующая подробная информация.

На всех экранах подробной информации есть кнопка “Поехали”, при нажатии которой начинается расчет маршрута и отображается экран маршрута.

- Если пункт назначения уже задан, отображаются пункты “Заменить”, “Добавить” и “Отмена”.

“Заменить”: выберите, чтобы удалить существующий пункт назначения и задать новый.

“Добавить”: выберите для добавления пункта назначения в текущий маршрут.

“Отмена”: выберите для возврата к текущему пункту назначения.

- 1 Выберите требуемый .

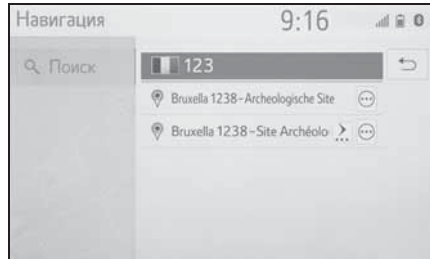

- 2 Проверьте, что отображается подробная информация о POI.

- Если результатом является контакт, элемент избранного, недавний пункт назначения или объект POI

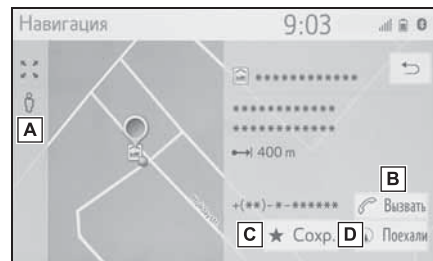

- Выберите для использования сервиса “Просмотр улиц”.
- Выберите для вызова по номеру телефона.
- Выберите для регистрации в списке избранного.
- Выберите для отображения начального экрана ведения по маршруту. (→стр. 82)

### ■ Если результатом является адрес

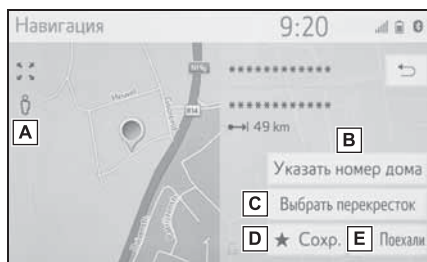

- A** Выберите для использования сервиса “Просмотр улиц”.
- B** Выберите для ввода номера дома.
- C** Выберите для ввода перекрестка.
- D** Выберите для регистрации в списке избранного.
- E** Выберите для отображения начального экрана ведения по маршруту. (→стр. 82)

### Поиск среди пунктов назначения быстрого доступа

Четыре избранных пункта назначения (дом, работа и любых два избранных) отображаются как кнопки быстрого доступа, при их выборе ведение по маршруту начинается немедленно.

- 1 Откройте экран меню навигации. (→стр. 61)
- 2 Выберите “Избранное”.

### 3 Выберите пункты назначения быстрого доступа.

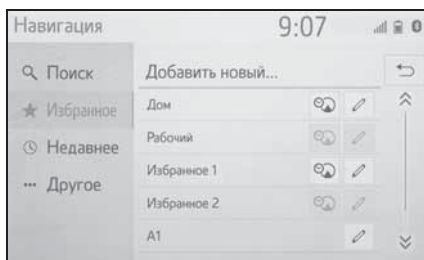

- Чтобы использовать эту функцию, необходимо зарегистрировать адрес базового местоположения, работы и/или избранного местоположения. (→стр. 92)
- Автоматическая навигация доступна для четырех избранных пунктов назначения. Если пункту избранного назначен адрес, включается . (→стр. 74)

### Автоматическая навигация для регулярных поездок

Эта функция автоматически предлагает ведение по маршруту к зарегистрированному пункту назначения при запуске двигателя во время зарегистрированного периода времени.

#### Когда пункт назначения не задан

- ▶ Зарегистрированный период времени (день/время)
- 1 Выберите “ОК” для начала ведения по маршруту.
- При выборе пункта “Отмена” отображается последний активный экран.

- ▶ Несколько зарегистрированных периодов времени (день/время)
- 1 Выберите пункт назначения для начала ведения по маршруту.

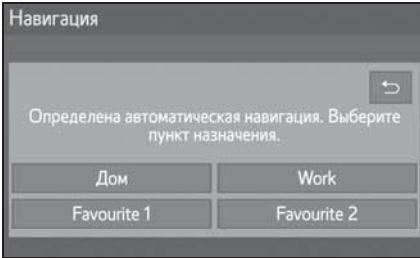



- При выборе  отображается последний активный экран.

#### Когда задан пункт назначения

- ▶ Зарегистрированный период времени (день/время)
- 1 Выберите "Автоматическая навигация" для начала ведения по маршруту.
- Если выбрано "Продолжить", продолжается ведение по действующему маршруту.
- ▶ Несколько зарегистрированных периодов времени (день/время)
- 1 Выберите "Автоматическая навигация" для начала ведения по маршруту.
- Если выбрано "Продолжить", продолжается ведение по действующему маршруту.

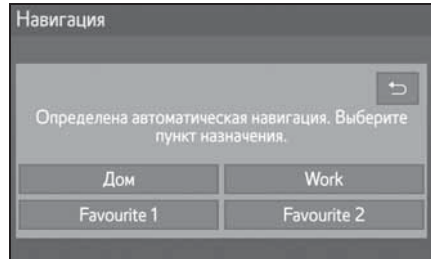
- 2 Выберите пункт назначения для начала ведения по маршруту.



- При выборе  отображается последний активный экран.
- При запуске двигателя в течение зарегистрированного периода времени отображается всплывающее сообщение.
- Автоматическая навигация возможна только до четырех избранных пунктов назначения (дом, работа и два других избранных пункта).
- Для использования этой функции необходимо зарегистрировать периоды времени (день, время) для пунктов назначения.

#### Регистрация периодов времени (день/время)

Для использования автоматической навигации необходимо зарегистрировать периоды времени (день, время) для пунктов назначения.

- 1 Выберите  для требуемого пункта назначения.

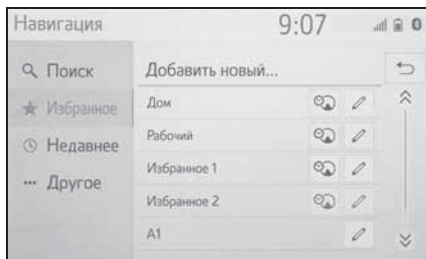

- 2 Введите информацию о дне и времени регулярных поездок.

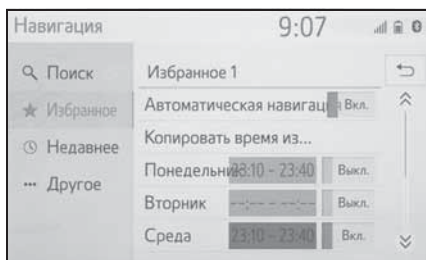



- Выберите "Автоматическая навигация" для включения/выключения автоматической навигации.
- Выберите "Вкл." или "Выкл.", чтобы изменить настройки автоматической навигации для определенных дней.
- Выберите "Копировать время из..." для копирования определенного периода времени из одного дня на все другие дни.

### Поиск в списке избранного

Поиск пункта назначения и маршрута в списке избранного, хранящемся в навигационной системе. Для использования этой функции необходимо зарегистрировать запись. (→стр. 92)

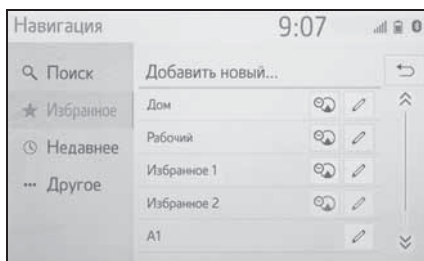
- 1 Откройте экран меню навигации. (→стр. 61)
- 2 Выберите "Избранное".
- 3 Выберите нужную запись.





- Выберите  для отображения и редактирования информации в записи. (→стр. 94)
- Четыре главных пункта назначения из избранного (дом, работа и два других избранных пункта назначения) отображаются как кнопки быстрого доступа на экране меню навигации.
- В этом списке будут сохранены переданные объекты POI и маршруты из внешнего устройства или сервера. (→стр. 93, 93)
- Переданные маршруты обозначаются специальным значком.

### Поиск среди недавно заданных пунктов назначения

- 1 Откройте экран меню навигации. (→стр. 61)
- 2 Выберите "Недавнее".

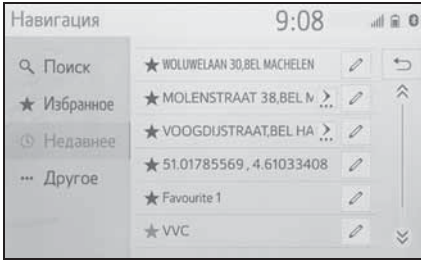
## 3 Выберите нужную запись.



- Выберите  для отображения и редактирования информации в записи. (→94)
  - Выберите  для регистрации записи в списке избранного.
- 
- Список может содержать максимум 100 записей. По достижении максимума удаляется самый старый пункт назначения.

### Поиск другим способом

Кнопка “Другое” позволяет задать пункт назначения четырьмя разными способами:

- Адрес из навигационной системы автомобиля
  - POI (база данных POI системы автомобиля и онлайн-поиск POI)
  - Контакты телефонной книги
  - Географические координаты
- 1 Откройте экран меню навигации. (→стр. 61)
  - 2 Выберите “Другое”.

## 3 Введите требуемый способ поиска.

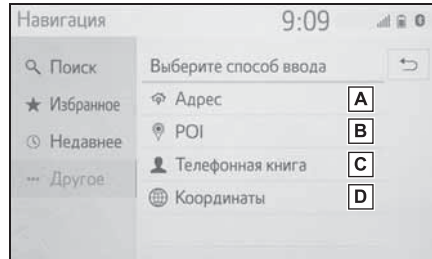

- A** Выберите для поиска пункта назначения по адресу. (→стр. 77)
- B** Выберите для поиска пункта назначения по объекту POI. (→стр. 78)
- C** Выберите для поиска пункта назначения в телефонной книге. (→стр. 81)
- D** Выберите для поиска пункта назначения по географическим координатам. (→стр. 81)

### Поиск по адресу

- 1 Выберите “Адрес”.
- 2 Выберите “Страна” для ввода страны.

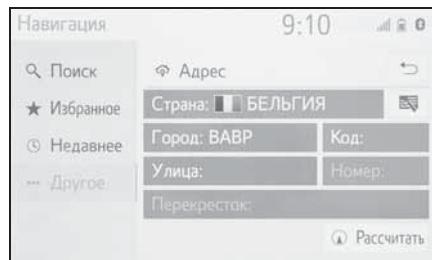

- 3 Выберите “Город”, “Код” или “Улица” для ввода названия

города, почтового индекса или названия улицы.

- 4 Выберите “Номер” или “Перекресток” для ввода номера дома или названия перекрестка.
- Невозможно одновременно ввести номер дома и название перекрестка.
- 5 Выберите “Рассчитать”.

● Если введено уникальное название улицы (только 1 такая улица в стране), также можно выбрать пункт “Рассчитать”. Если “Рассчитать” выбрано, когда введен только “Город” или “Код”, поиск маршрута начинается с центра города, введенного в качестве пункта назначения.

● Если выбрать , будут удалены все введенные данные, кроме пункта “Страна”.

### Поиск среди объектов POI

Поиск пункта назначения в базе данных POI в навигационной системе.

Когда навигационная система подключена к сети Интернет, возможен поиск в ней.

- 1 Выберите “POI”.
- 2 Введите название объекта POI и выберите “Поиск”.

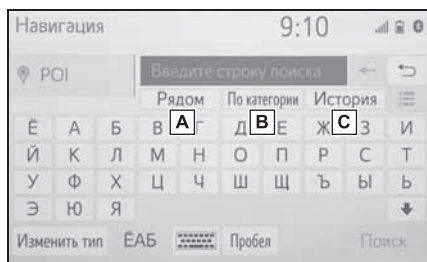

**A** Выберите для изменения области поиска. (→стр. 79)

**B** Выберите для ограничения выбора POI определенной категорией. (→стр. 79)

**C** Выберите для отображения списка предыдущих слов поиска. (→стр. 80)

- 3 Проверьте, что отображаются результаты поиска. Выберите объект POI.

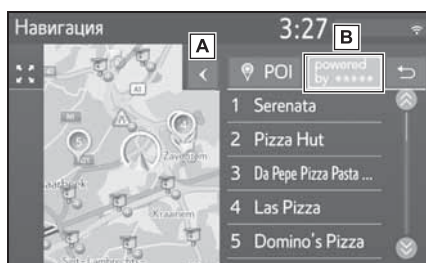

**A** Выберите для отображения полного списка. Можно проверить расстояние до объектов POI.

**B** Выберите для поиска объектов POI в сети Интернет. При поиске в сети Интернет в первый раз отображается вкладка “Онлайн”. Выберите вкладку “Онлайн” для задания системы онлайн-поиска. Для детальной настройки онлайн-поиска: →стр. 242

- 4 Проверьте, что отображается подробная информация о POI. (→стр. 73) Затем выберите “Поехали”.



### Задание области поиска

- 1 Выберите на экране POI “Рядом”, “В пункте назначения”, “Вдоль маршрута”, “В городе” или “Выбрать на карте”.

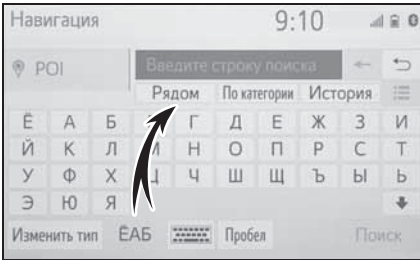

- Текст на этой кнопке всегда показывает текущие критерии поиска.
- 2 Выберите способ поиска.

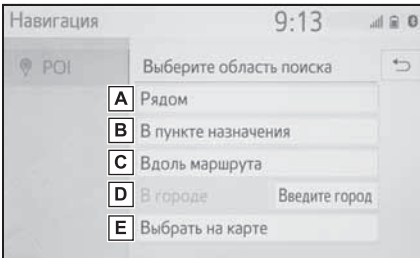

- A Выберите для задания поиска вблизи текущего местоположения.
- B Выберите для задания поиска вблизи пункта назначения.
- C Выберите для задания поиска вблизи текущего маршрута.
- D Выберите для задания поиска вблизи требуемого города.
- E Выберите для задания точки на карте.

- 3 Если доступен экран карты, выберите требуемую точку на карте.
- 4 Введите название объекта POI и выберите кнопку “Поиск” или кнопку списка.
- 5 Проверьте, что отображаются результаты поиска. Выберите объект POI.
- 6 Проверьте, что отображается подробная информация о POI. (→стр. 73) Затем выберите “Поехали”.

### Поиск по категории

- 1 Выберите “По категории” на экране POI.

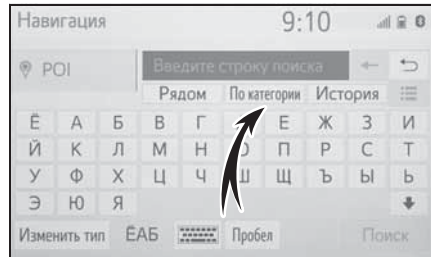

- 2 Выберите требуемую категорию и подкатегории.

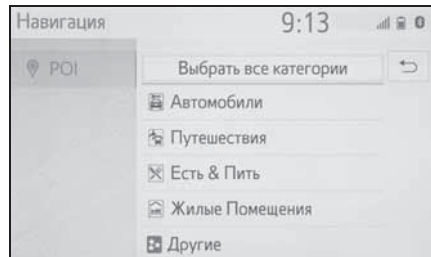

“Выбрать все категории”: выберите для отображения всех категорий POI.

- 3 Выберите объект POI.

- 4 Проверьте, что отображается подробная информация о POI.  
(→стр. 73) Затем выберите “Поехали”.

### Ввод ключевых слов из истории поиска

- 1 Выберите “История” на экране POI.

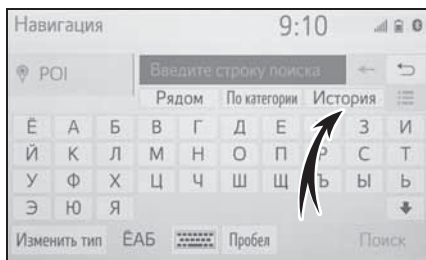

- 2 Выберите использованное ранее слово для поиска.

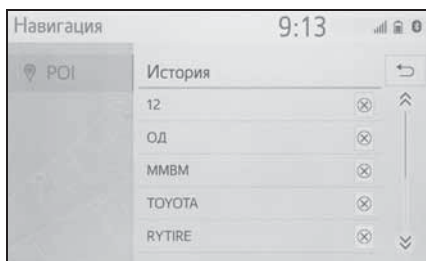

 : Выберите для удаления слова для поиска.

- 3 Выберите “Поиск”.
- 4 Проверьте, что отображаются результаты поиска. Выберите объект POI.
- 5 Проверьте, что отображается подробная информация о POI.  
(→стр. 73) Затем выберите “Поехали”.

### Вызовите отображение подробной информации о POI

Когда отображаются результаты интернет-поиска, отображаются изображения на экране подробной информации.

- 1 Выберите объект POI.
- 2 Проверьте, что отображается подробная информация о POI.  
Затем выберите “Детали”.

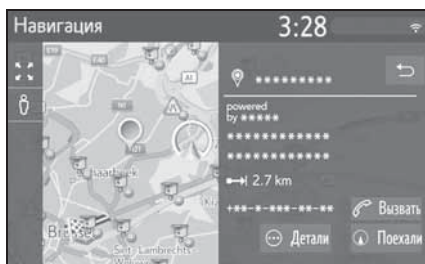

- 3 Выберите .

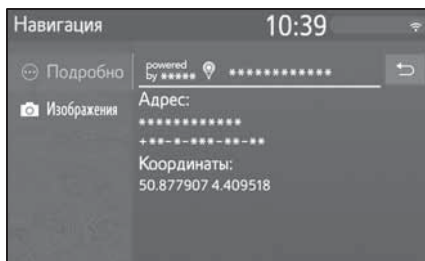

- При выборе кнопки “Изображения” на экране отображаются до 6 изображений в виде пиктограмм. При выборе изображения оно увеличивается.
- 4 Выберите требуемое изображение.
- Предыдущая/следующая кнопки отображаются, только если доступны несколько изображений. Если показ увеличенного изображения невозможен, выводится сообщение

“Изображение не доступно”.

### Поиск по телефонной книге

Перед использованием этой функции необходимо подключиться к телефону с поддержкой Bluetooth®.

Если для контакта не сохранен адрес, запись будет затенена.

- 1 Выберите “Телефонная книга”.
- 2 Выберите нужную запись.

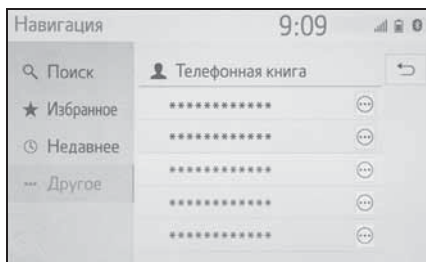

- Выберите  для вызова экрана подробной информации. (→стр. 73)

### Поиск по координатам

Географические координаты можно ввести в формате DMS (градусы°, минуты', секунды”) и в десятичном формате. Можно ввести только потенциально существующие значения координат. Недопустимые значения координат и соответствующие кнопки экрана будут затенены.

- 1 Выберите “Координаты”.
- 2 Выберите “Градусы” или “Десятичные”.

- 3 Введите широту и долготу.

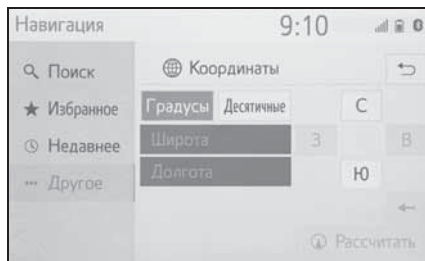

- 4 Выберите “Рассчитать”.

- Если задан пункт назначения, который находится вне дороги, то ведение по маршруту осуществляется до точки на дороге, ближайшей к пункту назначения.
- Если задан пункт назначения, до которого невозможно доехать, отображается соответствующее всплывающее сообщение.

## Начало ведения по маршруту

### Начало ведения по маршруту

Когда задан пункт назначения, отображается обзор маршрута от текущего положения до пункта назначения.

В зависимости от настроек навигации на экране отображается либо один маршрут, либо альтернативные маршруты. (→стр. 101)

- ▶ Экран рекомендуемого маршрута

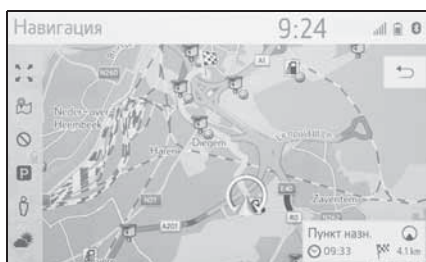

- ▶ Экран альтернативных маршрутов

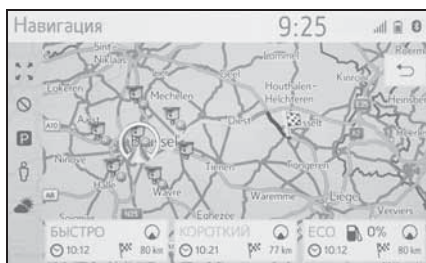

- Начальный экран ведения по маршруту отображается в виде “2D север вверх”.

## ⚠ ПРЕДУПРЕЖДЕНИЕ

- При движении соблюдайте правила дорожного движения и следите за дорожной обстановкой. Если дорожные знаки на дороге были изменены, указания по маршруту могут не учитывать измененную информацию.

## Экран рекомендуемого маршрута

На карте отобразится рекомендуемый маршрут.

- 1 Выберите “Пункт назн.”.

- Отображение информации о пункте назначения, такой как приблизительное время прибытия и расстояние.

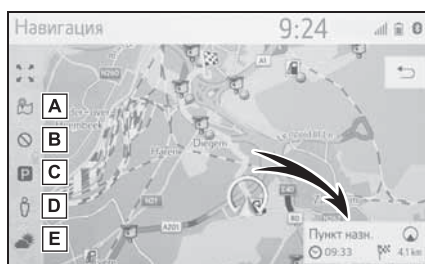

- A** Выберите для отображения трех способов расчета маршрута.

Выберите элемент для настройки параметров маршрута. (→стр. 83)

- B** Выберите для отображения критериев объезда. Выберите элемент для настройки критериев отбора нежелательных участков маршрута. (→стр. 83)

- C** Выберите для отображения информации об автостоянках. Можно получить информацию о местоположении и наличии

свободных мест на автостоянках вокруг пункта назначения. (→стр. 240)

- D** Выберите для использования сервиса “Просмотр улиц”. Можно просмотреть изображения из приложения “Просмотр улиц”. (→стр. 238)

- E** Выберите для отображения информации о погоде. Можно проверить информацию о погоде вокруг пункта назначения. (→стр. 239)

- Можно выбрать предпочтения маршрута по умолчанию и критерии объезда. (→стр. 101)
- Если выбрать и удерживать “Пункт назн.”, запустится демонстрационный режим. Выберите “Выход” на экране для завершения деморежима.

### Настройка типа маршрута

- 1 Выберите .
- 2 Выберите элемент для настройки параметров маршрута.



- A** Выберите для отображения самого быстрого маршрута.
- B** Выберите для отображения

кратчайшего маршрута до заданного пункта назначения.

- C** Выберите для отображения маршрута с низким расходом топлива.
- Маршрут будет пересчитан, отобразится начальный экран ведения по маршруту.

### Настройка критериев отбора нежелательных участков для их объезда

- 1 Выберите .
- 2 Выберите названия нежелательных участков.



- A** Выберите для исключения автомагистралей.
- B** Выберите для исключения платных дорог.
- C** Выберите для исключения туннелей.
- D** Выберите для исключения паромов/поездов.
- Маршрут будет пересчитан, отобразится начальный экран ведения по маршруту. Если возможный маршрут необоснованно длинный, навигационная система

предложит маршрут, включающий объекты, которые были выбраны для объезда.

- Можно выбрать критерии отбора нежелательных участков, используемые по умолчанию. (→стр. 102)

### Экран альтернативных маршрутов

На карте будут отображены три типа альтернативных маршрутов.

- 1 Выберите один из трех типов альтернативных маршрутов.
- Отображение информации о пункте назначения, такой как приблизительное время прибытия и расстояние.



- A** Выберите для отображения критериев объезда. Выберите элемент для настройки критериев отбора нежелательных участков маршрута. (→стр. 83)
- B** Выберите для отображения информации об автостоянках. Можно получить информацию о местоположении и наличии свободных мест на автостоянках вокруг пункта назначения. (→стр. 240)
- C** Выберите для использования

сервиса “Просмотр улиц”. Можно просмотреть изображения из приложения “Просмотр улиц”. (→стр. 238)

- D** Выберите для отображения информации о погоде. Можно проверить информацию о погоде вокруг пункта назначения. (→стр. 239)
- В списке будут отображены приблизительное время прибытия и длина всего маршрута.

## Ведение по маршруту

### Экран навигации по маршруту

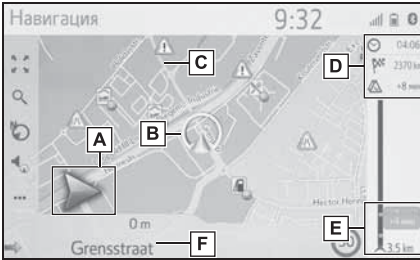

- A** Отображается расстояние до следующего поворота и стрелка, обозначающая направление поворота. Если выбран значок со стрелкой, повторяется предыдущее голосовое сообщение.
- B** Текущее местоположение
- C** Маршрут навигации
- D** Отображение информации о пункте назначения, такой как приблизительное время прибытия, оставшееся время в пути, расстояние и прогноз ситуации на дорогах. Выберите для изменения отображения приблизительного времени прибытия или оставшееся время в пути.
- E** Отображаются дорожно-транспортные происшествия на маршруте. Отображаются оставшееся расстояние и время в пути.

- F** Название улицы, на которой вы находитесь, или название следующей улицы (при приближении к точке выполнения поворота)

### Во время движения по автомагистрали

Во время движения по автомагистрали отображается экран с информацией об автомагистрали.

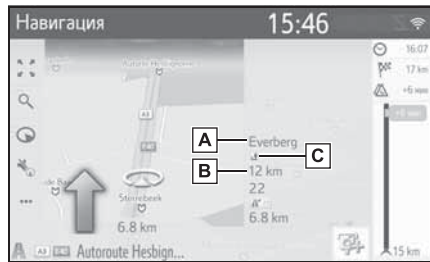

- A** Название съезда с автомагистрали или зоны отдыха.
- B** Расстояние от текущего местоположения до съезда с автомагистрали или зоны отдыха.
- C** Объекты POI, находящиеся на автомагистрали или рядом с выездом с нее.
- 
- Выберите объекты POI для отображения карты области вблизи съезда с автомагистрали.
  - Выбрав кнопку внизу списка, можно вернуться к отображению ближайших съездов с автомагистрали или зон отдыха.

### Дорожные знаки \*

\*: Если данные доступны

При приближении к повороту автоматически отображаются дорожные знаки.

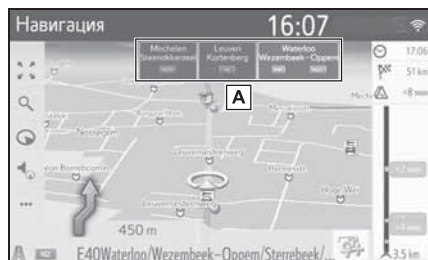

**A** Отображается информация о дорожных знаках.

### Экран развязки на автомагистрали

При приближении к развязке на автомагистрали автоматически отображаются фотографии развязки.



### Рекомендации по выбору полосы движения

При приближении к пункту выполнения поворота под картой автоматически отображается рекомендуемая полоса движения.



**A** Отображение рекомендаций по выбору полосы

- При съезде автомобиля с маршрута выполняется перерасчет маршрута.
- Для некоторых областей информация о дорогах может отсутствовать в нашей базе данных. Будьте осторожны при следовании по маршруту.
- Отображение описанных выше элементов можно отключить. (→стр. 96)
- Автомобили с индикацией на ветровом стекле: Когда включена индикация на ветровом стекле, стрелки поворотов будут отображаться на ветровом стекле.

### Голосовая инструкция

При приближении к перекрестку или другим пунктам, где необходимо совершать какой-либо маневр, система подает различные голосовые инструкции.

- Голосовые инструкции можно отключить, выбрав .

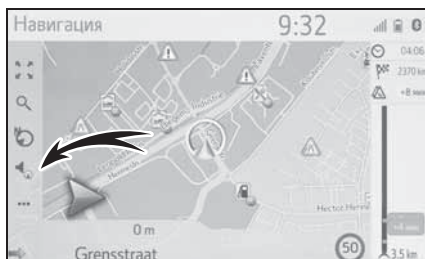

- Последнюю голосовую инструкцию можно прослушать



еще раз, выбрав значок со стрелкой.

- Некоторые названия улиц в голосовых инструкциях могут звучать неверно или нечетко из-за ограничений функций преобразования текста в речь.
- На автомагистралях, международных трассах и трассах другого типа с высокими значениями ограничения скорости голосовые инструкции подаются раньше, чем при движении по городским улицам, чтобы у водителя было время на выполнение маневра.
- Если навигационная система не может правильно определить текущее местоположение автомобиля (в случае плохого приема сигнала GPS), голосовая инструкция может подаваться слишком рано или слишком поздно.
- Громкость подачи голосовых инструкций можно изменить. (→стр. 54)



#### ПРЕДУПРЕЖДЕНИЕ

- При движении по дорогам, не полностью оцифрованным в нашей базе данных, особенно внимательно соблюдайте правила дорожного движения и помните о дорожных условиях. Указания по маршруту могут не учитывать измененную информацию, например направление движения на улице с односторонним движением.

#### Приостановка ведения по маршруту

- 1 Выберите **...** на экране карты. (→стр. 58)
- 2 Выберите “Приост. нав.”.
- Ведение по маршруту можно перезапустить, выбрав “Возобновить навигацию”.

#### Изменение маршрута

#### Вызов экрана изменения маршрута

Во время ведения по маршруту можно проверить и изменить маршрут до пункта назначения.

- 1 Выберите **...** на экране карты. (→стр. 58)
  - 2 Выберите “Маршрут”.
  - 3 Выберите пункты, которые требуется настроить.
- Когда задан пункт назначения

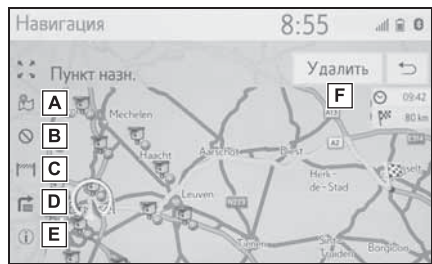

- A** Выберите для отображения трех способов расчета маршрута. Выберите элемент для настройки параметров маршрута. (→стр. 83)
- B** Выберите для отображения критериев объезда. Выберите элемент для настройки критериев отбора нежелательных участков маршрута. (→стр. 83, 84)
- C** Выберите для блокировки определенного участка пути. Заблокированный участок отображается на карте. (→стр. 89)

**D** Отображение списка поворотов до пункта назначения. (→стр. 90)

**E** Выберите для отображения информации о пункте назначения. Можно проверить пункт назначения и зарегистрировать текущее местоположение. (→стр. 88)

**F** Выберите для удаления пункта назначения. (→стр. 89)

▶ Когда заданы пункт назначения и промежуточные пункты

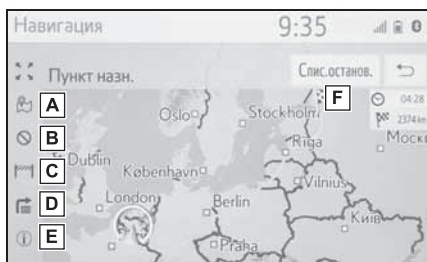

**A** Выберите для отображения трех способов расчета маршрута. Выберите элемент для настройки параметров маршрута. (→стр. 83)

**B** Выберите для отображения критериев объезда. Выберите элемент для настройки критериев отбора нежелательных участков маршрута. (→стр. 83, 84)

**C** Выберите для блокировки определенного участка пути. Зabloкированный участок отображается на карте. (→стр. 89)



**D** Отображение списка поворотов

до пункта назначения. (→стр. 90)

**E** Выберите для отображения информации о пункте назначения. Можно проверить пункт назначения и зарегистрировать текущее местоположение. (→стр. 88)

**F** Выберите для отображения информации о пункте назначения и промежуточных пунктах. Пункт назначения и промежуточные пункты можно проверить и изменить. (→стр. 89)

### Отображение информации о пункте назначения

- ▶ Когда задан пункт назначения
- 1 Вызовите экран с информацией о маршруте. (→стр. 87)
  - 2 Выберите .
  - 3 Проверьте, что информация о пункте назначения отображается.
- ▶ Когда пункт назначения не задан
- 1 Выберите  на экране карты. (→стр. 58)
  - 2 Выберите “Информация”.
  - 3 Проверьте отображение информации о текущем местоположении.



- A** Адрес пункта назначения \*
- B** Время прибытия, оставшееся время в пути и расстояние до пункта назначения \*
- C** Информация о текущем местоположении
- D** Выберите для регистрации текущего местоположения в списке избранного.

\*: Отображается только в случае активного ведения по маршруту.

### Изменение порядка следования промежуточных пунктов

Когда установлено несколько пунктов назначения, можно изменить порядок прибытия в пункты назначения.

- 1 Вызовите экран с информацией о маршруте. (→стр. 87)
- 2 Выберите “Спис. останов.”.

- 3 Перетащите промежуточный пункт в требуемое положение в списке.

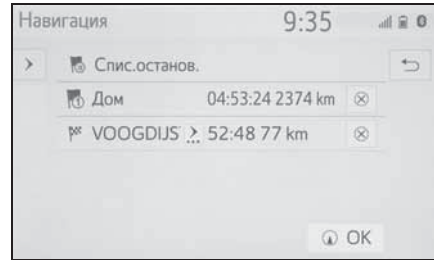

- 4 Выберите “OK”.

: Выберите для удаления промежуточного пункта. (→стр. 89)

### Удаление промежуточных пунктов и пункта назначения

- ▶ Когда задан пункт назначения

- 1 Вызовите экран с информацией о маршруте. (→стр. 87)
- 2 Выберите “Удалить”.

- ▶ Когда заданы пункт назначения и промежуточные пункты

- 1 Вызовите экран с информацией о маршруте. (→стр. 87)
- 2 Выберите “Спис. останов.”.
- 3 Выберите  для требуемого промежуточного пункта.
- 4 Выберите “ДА”.

### Блокировка участков дороги

Во время ведения по маршруту можно изменить маршрут для объезда некоторых участков пути.

- 1 Вызовите экран с информацией о маршруте. (→стр. 87)

- 2 Выберите .
- 3 Выберите длину участка для объезда.

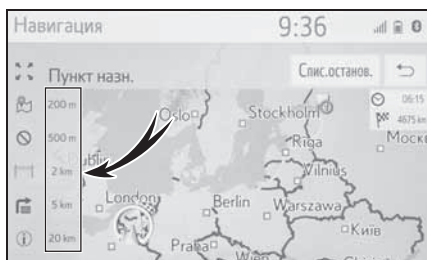

- Выберите “Отключить” для отмены настройки блокировки.
- Заблокированный участок отображается на карте.
- После выполнения объезда заблокированного участка функция блокировки участка дороги автоматически отключается.

### Отображение списка поворотов

- 1 Вызовите экран с информацией о маршруте. (→стр. 87)
- 2 Выберите .
- 3 Выберите элемент для отображения участка.

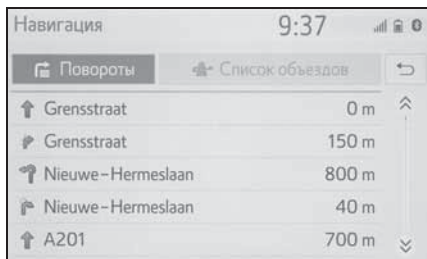

- Отображаются стрелка направления, название улицы,

расстояние до пункта.

- 4 Проверьте, что отображается подробная информация об участке.

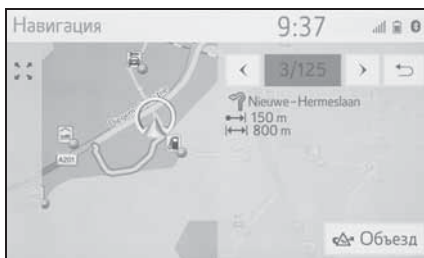

“Объезд”: выберите для объезда участка. (→стр. 90)

### Настройка объезда

#### Объезд участка маршрута из списка поворотов

- 1 Вызовите список поворотов. (→стр. 90)
- 2 Выберите требуемый участок маршрута для объезда.

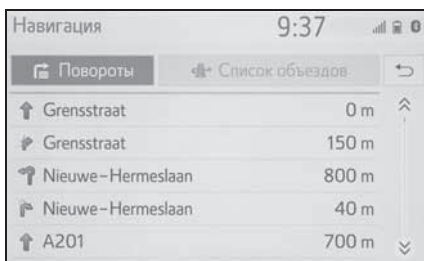

## 3 Выберите “Объезд”.

**Отмена настройки объезда**

- 1 Вызовите список поворотов. (→стр. 90)
- 2 Выберите “Список объездов”.
- 3 Проверьте, что отображается список участков для объезда. Выберите участок маршрута.

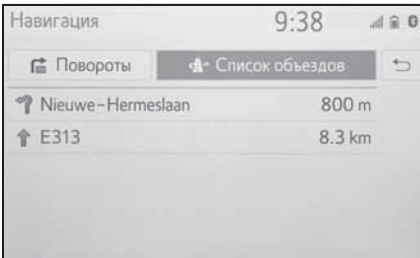

- 4 Выберите “Объезд отк” для отмены настройки объезда.

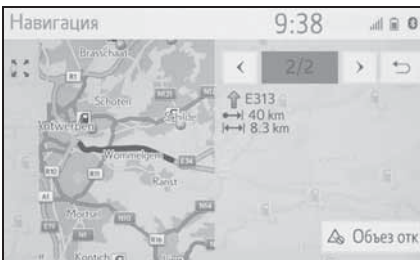
**Динамическое изменение маршрута на основании сообщений о дорожном движении**

Эта функция служит для изменения маршрутов в автоматическом режиме или вручную при получении сообщений о дорожном движении на маршруте, по которому движется автомобиль.

Параметры динамического изменения маршрута можно изменить. (→стр. 101)

**Автоматическое изменение маршрута**

Маршрут изменяется автоматически при получении сообщений о дорожном движении на маршруте, по которому движется автомобиль.

- На экране отображается всплывающее сообщение. Будет автоматически выполнен перерасчет маршрута.

**Изменение маршрута вручную**

При получении дорожной информации о текущем маршруте выберите вручную, изменять маршрут или нет.

- 1 На экране отображается всплывающее сообщение. Выберите “Показать объезд” для отображения маршрута объезда на карте.
- Выберите “Игнорировать” для возврата к предыдущему экрану.
- 2 Выберите “Объезд”.
- Выберите “Игнорировать” для возврата к предыдущему экрану.

## Регистрация записи

**Избранные пункты назначения и маршруты на карте можно регистрировать в списке избранного. Можно зарегистрировать до 200 записей.**

## Отображение списка избранного

- 1 Откройте экран меню навигации. (→стр. 61)
- 2 Выберите “Избранное”.
- 3 Проверьте, что отображается список избранного.

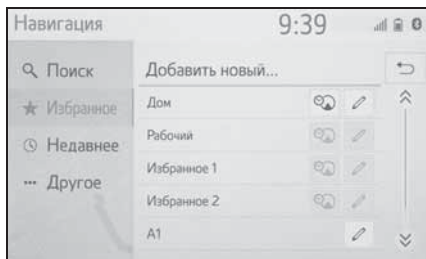

- Четыре главных пункта назначения из избранного (дом, работа и два других избранных пункта назначения) отображаются как кнопки быстрого доступа.

## Создание новой записи

- 1 Вызовите список избранного. (→стр. 92)
- 2 Выберите поле “Добавить новый...”.

- 3 Выберите способ поиска местоположения.

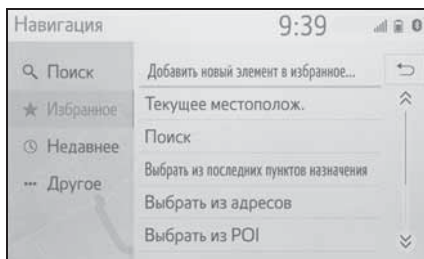

- 4 Введите имя записи, затем выберите “ОК”.
- 5 Проверьте, что запись зарегистрирована в списке избранного.

## Регистрация пунктов назначения быстрого доступа

Четыре избранных пункта назначения (дом, работа и любых два избранных) отображаются как кнопки быстрого доступа, при их выборе ведение по маршруту начинается немедленно.

Автоматическое ведение по маршруту доступно для четырех избранных пунктов назначения.

- 1 Вызовите список избранного. (→стр. 92)
- 2 Выберите “Дом”, “Рабочий”, “Избранное 1” и “Избранное 2”,

если они еще не зарегистрированы.

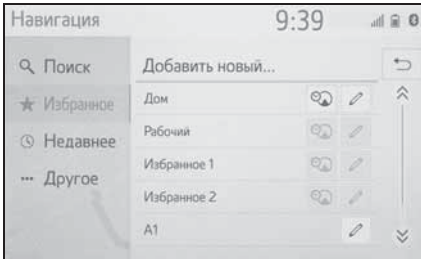

- 3 Выберите “ДА”, когда откроется экран подтверждения.
- 4 Выберите способ ввода местоположения.

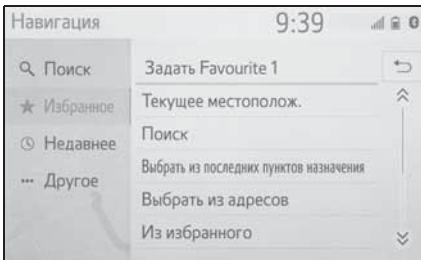

### Передача объектов POI и маршрутов через USB-память

Объекты POI и маршруты, зарегистрированные на портале Toyota, можно передавать через USB-память. Они будут храниться в списке избранного.

- 1 Откройте крышку и подсоедините USB-память.

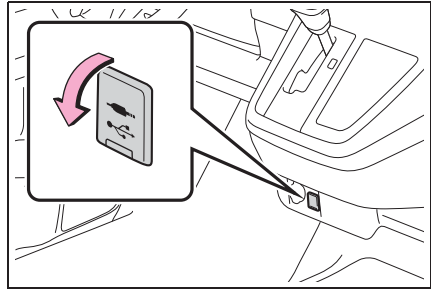

- 2 Выберите “ДА”, когда откроется экран подтверждения.
- 3 Проверьте отображение строки состояния процесса загрузки во время загрузки данных.
  - Для отмены этой функции выберите “Отмена”.
  - По завершении операции отображается экран подтверждения.
- 4 Проверьте, что запись зарегистрирована в списке избранного.

### Загрузка объектов POI и маршрутов через Интернет

Объекты POI и маршруты, зарегистрированные на портале Toyota, можно загружать через Интернет. Они будут храниться в списке избранного.

Подробнее о загрузке объектов POI и маршрутов: →стр. 236

## Редактирование информации в записи

### Редактирование информации в записи

- 1 Откройте экран меню навигации. (→стр. 61)
- 2 Выберите “Избранное” или “Недавнее”.
- 3 Выберите  для требуемой записи.

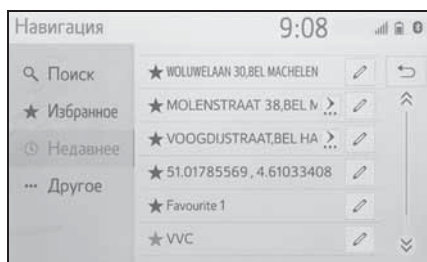

- 4 Выберите требуемый пункт.
- ▶ Записи в списке избранного (пункт назначения)

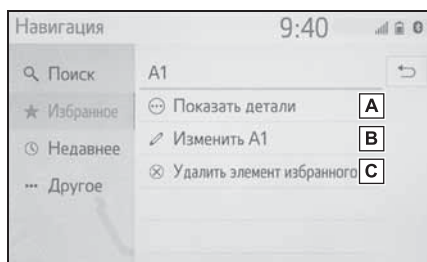

- A** Выберите для отображения подробной информации о записи. (→стр. 94)
- B** Выберите для изменения имени/адреса в записи.
- C** Выберите для удаления записи.

- ▶ Записи в списке избранного (маршрут)

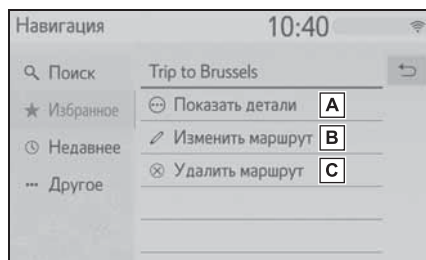

- A** Выберите для отображения подробной информации о записи. (→стр. 94)
  - B** Выберите для изменения маршрута. (→стр. 95)
  - C** Выберите для удаления записи.
- ▶ Записи в последнем пункте назначения

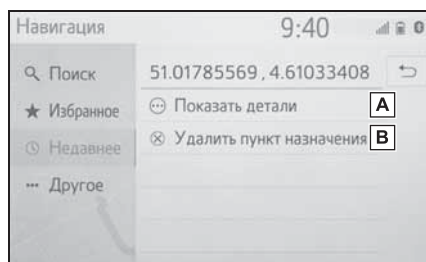

- A** Выберите для отображения подробной информации о записи. (→стр. 94)
- B** Выберите для удаления записи.

### Отображение подробной информации о записи

- 1 Вызовите экран опций записи. (→стр. 94)
- 2 Выберите “Показать детали”.



- 3 Проверьте, что отобразился экран с подробной информацией о записи.

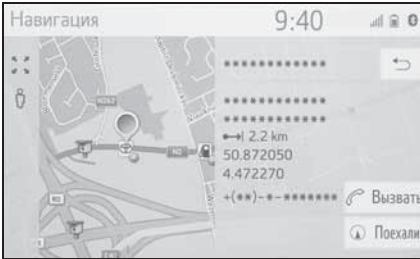

- Адрес будет отмечен на карте.

### Изменение маршрута

- 1 Вызовите экран опций записи. (→стр. 94)
- 2 Выберите “Изменить маршрут”.
- 3 Выберите  для требуемой записи.

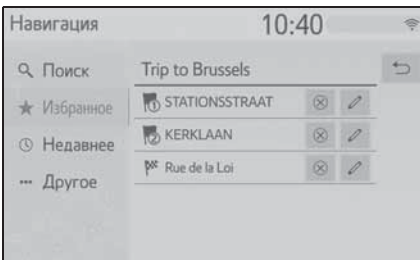

 : Выберите для удаления пункта назначения и промежуточных пунктов.

- 4 Выберите требуемый пункт.

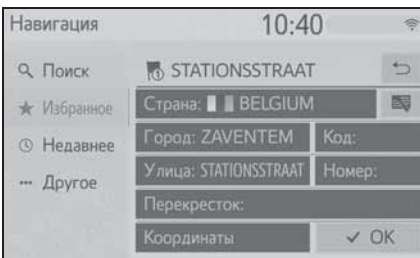

## Настройки карты

### Отображение экрана настройки карты

- 1 Нажмите кнопку “SETUP”.

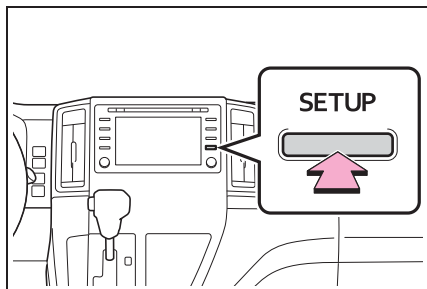

- 2 Выберите “Навигация”.
- 3 Выберите “Карта”.

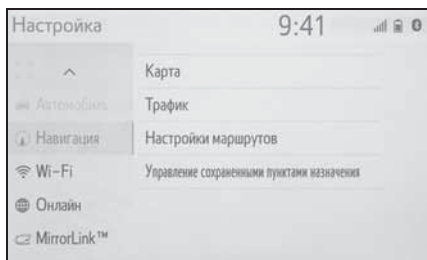

- 4 Выберите пункт, который требуется настроить.

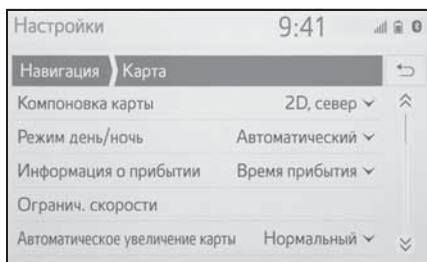

### Экран настройки карты

- “Компоновка карты”

Выберите для изменения вида карты: 3D

направление движения вверх, 2D  
направление движения вверх или 2D  
север вверх.

- “Режим день/ночь”

Выберите для изменения яркости экрана карты. (→стр. 97)

- “Информация о прибытии”

Выберите для отключения или отображения информации о прибытии или информации об оставшемся времени в пути.

- “Огранич. скорости”

Выберите для включения/выключения информации об ограничении скорости. (→стр. 97)

- “Автоматическое увеличение карты”

Выберите для изменения уровня масштабирования, до которого изменяется масштаб карты при приближении к области, в которой требуется осторожность.

- “POI на карте”

Задание отображаемых значков категорий POI. (→стр. 98)

- “Показывать стрелку навигации”

Выберите для включения/выключения отображения стрелки во время ведения по маршруту. (→стр. 85)

- “Показать название улицы”

Выберите для включения/выключения отображения названия улицы, на которой вы находитесь, или названия следующей улицы. (→стр. 85)

- “Показ. 3D-здания”

Выберите для включения/выключения отображения 3D-зданий. (→стр. 65)

- “Показывать достопримечательности в формате 3D”

Выберите для включения/выключения

отображения 3D-ориентиров. (→стр. 65)

- “Показывать указатели”

Выберите для включения/выключения отображения дорожных знаков. (→стр. 86)

- “Показывать перекрестки”

Выберите для включения/выключения отображения фотографии развязки. (→стр. 86)

- “Показывать рекомендации по выбору полосы”

Выберите для включения/выключения отображения рекомендуемой полосы движения. (→стр. 86)

- “Показывать шкалу дорожного движения”

Выберите для включения/выключения отображения панели с информацией о дорожном движении. (→стр. 85)

- “Показывать значки дорожного движения”

Выберите для включения/выключения отображения значков сообщений о дорожном движении. (→стр. 69)

- “Показывать камеры фиксации превышения скорости”

Выберите для включения/выключения отображения камер слежения. (→стр. 65)

- “Использовать онлайн скор. Камеры”

Выберите для разрешения использования онлайн-данных для отображения значков камер слежения.

- “Сохранить недавний маршрут”

Выберите для отображения “путеводной нити” на карте.

- “Показать режим автострады”

Выберите для включения/выключения режима автомагистрали. (→стр. 85)

- “Сведения о стране”

Эта функция ведет на другой экран, где возможно:

- включить/отключить экран информации о стране при пересечении границы;
- просмотреть информацию для любой страны из базы данных.

### Дневной/ночной режим

- 1 Откройте экран настроек карты. (→стр. 96)
- 2 Выберите “Режим день/ночь”.
- 3 Выберите требуемый пункт.

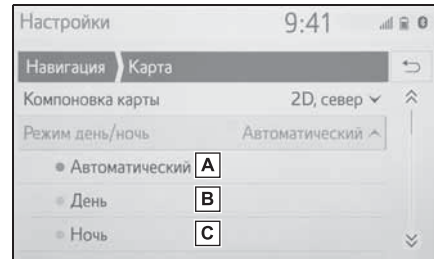

**A** Выберите для перевода экрана карты в дневной или ночной режим в зависимости от положения переключателя света фар.

**B** Выберите постоянное отображение экрана карты в дневном режиме.

**C** Выберите постоянное отображение экрана карты в ночном режиме.

### Ограничение скорости

- 1 Откройте экран настроек карты. (→стр. 96)
- 2 Выберите “Огранич. скорости”.

- 3 Выберите требуемый пункт.

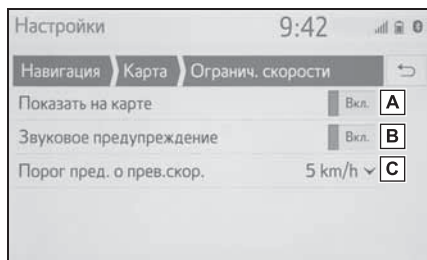

- A** Выберите для отображения ограничений скорости на карте.
- B** Выберите для приема звукового предупреждения в случае, когда скорость будет существенно превышена.
- C** Выберите для задания порога скорости для подачи предупреждения.

### Объекты POI на карте

- 1 Откройте экран настроек карты. (→стр. 96)
- 2 Выберите "POI на карте".
- 3 Выберите требуемые категории POI.

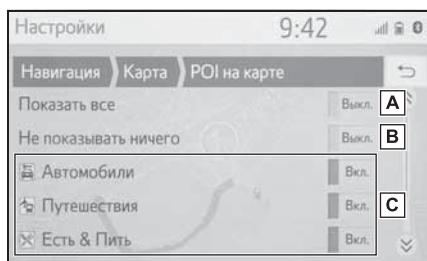

- A** Выберите для отображения всех категорий.
- B** Выберите, чтобы скрыть все

значки.

- C** Выберите для отображения главных категорий и подкатегорий.

### Информация о стране

- 1 Откройте экран настроек карты. (→стр. 96)
- 2 Выберите "Сведения о стране".
- 3 Выберите требуемый пункт.

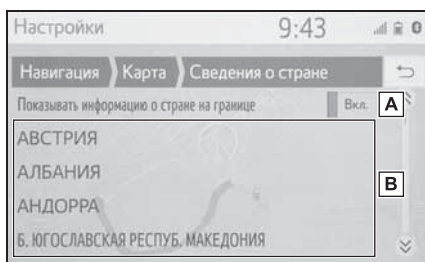

- A** Выберите для включения/выключения отображения информации о стране при пересечении границы.
- B** Выберите для отображения информации о стране.

## Настройка сообщений о дорожном движении

### Экран настройки сообщений о дорожном движении

- 1 Нажмите кнопку "SETUP".

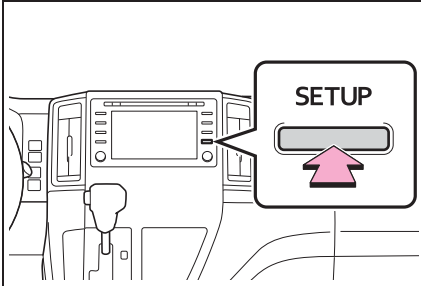

- 2 Выберите "Навигация".
- 3 Выберите "Дор. инф.".
- 4 Выберите пункт, который требуется настроить.

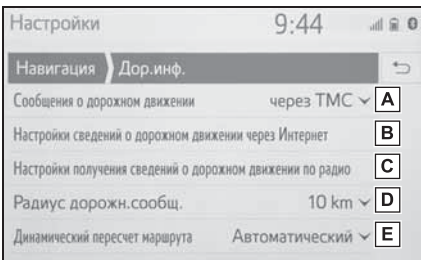

- A** Выберите для изменения способа приема сообщений о дорожном движении. (→стр. 99)
- B** Выберите для изменения настроек для приема сообщений о дорожном движении через Интернет. (→стр. 100)
- C** Выберите для настройки TMC (Traffic message channel, канал сообщений о дорожном

движении).

- D** Выберите для задания радиуса для отображения дорожной информации. (→стр. 100)
- E** Выберите для задания способа динамической новой прокладки маршрута. (→стр. 101)

### Способ приема сообщений о дорожном движении

- 1 Откройте экран настроек дорожного движения. (→стр. 99)
- 2 Выберите "Сообщения о дорожном движении".
- 3 Выберите требуемый пункт.

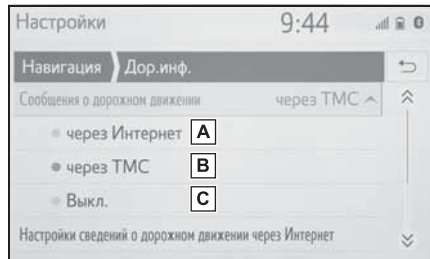

- A** Выберите для приема дорожной информации через Интернет.
- B** Выберите для приема дорожной информации через TMC (Traffic message channel, канал сообщений о дорожном движении).
- C** Выберите, если вы не хотите получать дорожную информацию.

### Настройка приема дорожной информации через Интернет

- 1 Откройте экран настроек дорожного движения. (→стр. 99)
- 2 Выберите “Настройки сведений о дорожном движении через Интернет”.
- 3 Выберите требуемый пункт.

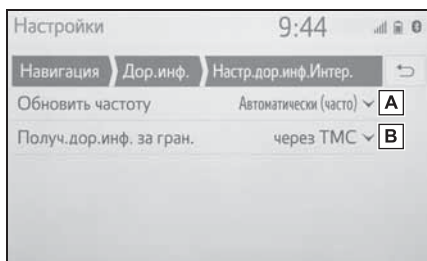

- A** Выберите для задания частоты обновления при приеме через Интернет дорожной информации внутри страны.
- B** Выберите для изменения способа приема дорожной информации за рубежом.

### Настройка приема дорожной информации через TMC (Traffic message channel, канал сообщений о дорожном движении)

- 1 Откройте экран настроек дорожного движения. (→стр. 99)
- 2 Выберите “Настройки получения сведений о дорожном движении по радио”.

- 3 Выберите требуемый пункт.

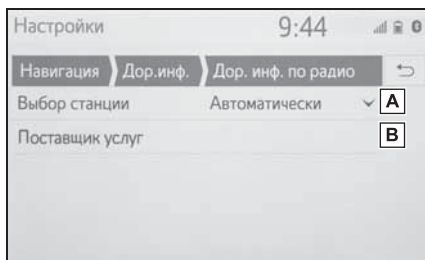

- A** Выберите для изменения настроек приема FM-радио на автоматический прием или прием вручную.
- B** Радиостанция позволяет пользователю вручную выбирать TMC-станцию из списка доступных станций.

### Задание фильтра радиуса

- 1 Откройте экран настроек дорожного движения. (→стр. 99)
- 2 Выберите “Радиус дорожн. сообщ.”.
- 3 Выберите требуемый радиус.

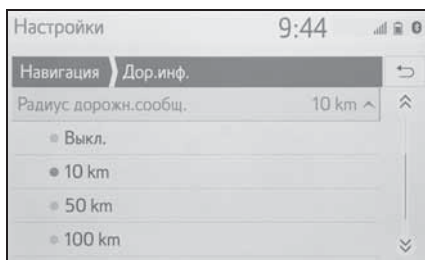

- Эта настройка используется для расчета маршрута. При расчете учитывается только дорожная информация внутри указанного радиуса.

### Задание способа динамической повторной прокладки маршрута

- 1 Откройте экран настроек дорожного движения. (→стр. 99)
- 2 Выберите “Динамический пересчет маршрута”.
- 3 Выберите требуемый пункт.

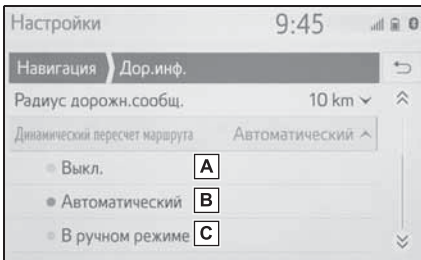

- A** Выберите для отключения изменения маршрута при получении дорожной информации о текущем маршруте.
- B** Выберите для автоматического изменения маршрута. Маршрут автоматически изменяется при получении сообщений о дорожном движении по маршруту.
- C** Выберите для обновления вручную. При получении сообщений о дорожном движении по маршруту вы вручную выбираете, требуется ли изменить маршрут.

### Настройка предпочтений для маршрута

#### Отображение экрана предпочтений для маршрута

- 1 Нажмите кнопку “SETUP”.

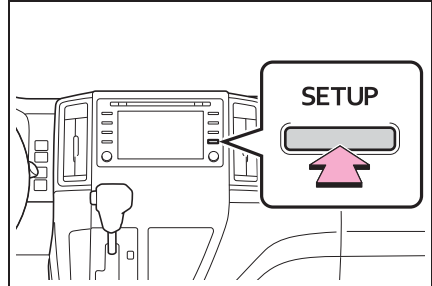

- 2 Выберите “Навигация”.
- 3 Выберите “Настройки маршрутов”.
- 4 Выберите пункт, который требуется настроить.

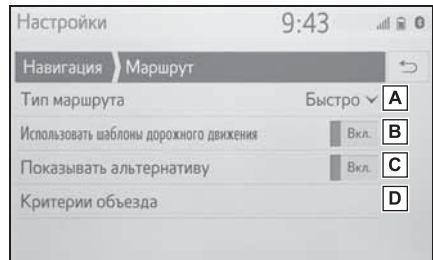

- A** Выберите для изменения рекомендуемого типа маршрута на самый быстрый маршрут, самый короткий маршрут или экологический маршрут.
- B** Выберите для использования истории информации о дорожном движении при расчете маршрута.
- C** Выберите для отображения на

карте 3 маршрутов (самого быстрого, самого короткого и самого экологически безвредного) после расчета маршрута. (→стр. 83)

- D** Выберите для задания критериев объезда по умолчанию для расчета маршрута. (→стр. 102)

### Задание критериев отбора нежелательных участков для расчета маршрута

- 1 Откройте экран настроек навигации. (→стр. 101)
- 2 Выберите “Критерии объезда”.
- 3 Выберите названия нежелательных участков.

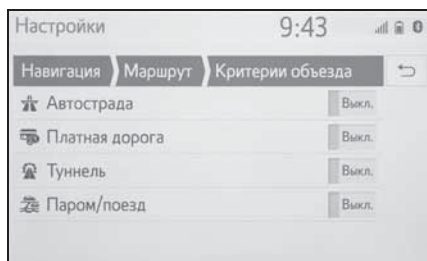

### Отображение экрана управления сохраненными пунктами назначения

- 1 Нажмите кнопку “SETUP”.
- 2 Выберите “Навигация”.
- 3 Выберите “Управление сохраненными пунктами назнач.”.

- 4 Выберите требуемый пункт.

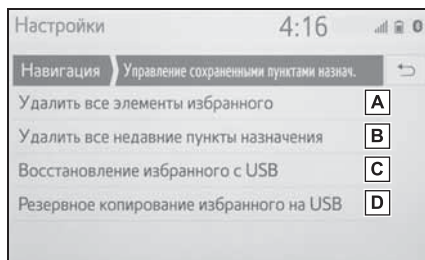

- A** Выберите для удаления всех элементов избранного.
- B** Выберите для удаления всех последних пунктов назначения.
- C** Резервная копия элементов избранного на USB-устройстве будет загружена в список избранного навигационной системы.
- D** Элементы избранного будут отправлены на подключенное USB-устройство.



## GPS (Global Positioning System, Глобальная система позиционирования)

**Данная система навигации вычисляет текущее местоположение с использованием спутниковых сигналов, различных сигналов автомобиля, данных карты и т.д. Однако точность отображаемого местоположения зависит от положения спутников, конфигурации дороги, положения автомобиля и других обстоятельств.**

## Ограничения навигационной системы

Система глобального позиционирования (GPS), разработанная и управляемая Министерством обороны США обычно обеспечивает точное текущее местоположение при использовании 4 или более спутников, а в некоторых случаях – при использовании 3 спутников. Система GPS содержит определенный уровень погрешности. Хотя в большинстве случаев навигационная система компенсирует эту погрешность, иногда можно и нужно ожидать ошибку вплоть до 100 м. Обычно ошибки позиционирования исправляются в течение нескольких секунд.

Прохождению сигнала GPS могут мешать физические препятствия, приводящие к неточному отображению местоположения

автомобиля на экране карты. Туннели, высокие здания, грузовики и даже предметы, лежащие на панели приборов, могут препятствовать прохождению сигналов GPS.

Спутники GPS могут не передавать сигналы во время ремонта или усовершенствования.

Даже в том случае, когда навигационная система принимает ясные сигналы GPS, местоположение автомобиля может отображаться неточно, в некоторых случаях могут подаваться неправильные навигационные инструкции.



### ВНИМАНИЕ

- Тонирование стекол может препятствовать прохождению сигналов GPS. Большинство материалов для тонирования стекол содержит металлы, которые препятствуют прохождению сигналов GPS к антенне, расположенной на панели приборов. Рекомендуется отказаться от тонирования стекол в автомобилях, оснащенных навигационной системой.
- Точное текущее местоположение может не отображаться в следующих случаях:
  - При движении по дороге с крутым поворотом в форме Y.
  - При движении по извилистой дороге.
  - При движении по скользкой дороге, например по песку, гравию, снегу и т.д.
  - При движении по длинной прямой дороге.
  - Когда автомагистраль и улица с покрытием расположены параллельно.
  - После движения на пароме или автовозе.
  - Когда выполняется поиск длинного маршрута при движении на высокой

- скорости.
  - При движении без выполнения калибровки текущего местоположения.
  - После многократного движения вперед и назад или поворота на поворотном столе автостоянки.
  - При выезде с крытой стоянки или из гаража.
  - При установке багажника на крыше.
  - При движении с установленными на колеса цепями.
  - При изношенных шинах.
  - После замены шины или шин.
  - При использовании шин, размер которых меньше или больше заводских спецификаций.
  - При неправильном давлении в любой из четырех шин.
  - В следующих случаях могут подаваться неправильные инструкции по маршруту:
    - При повороте на перекресток с выездом за пределы маршрута.
    - Если установлено несколько пунктов назначения и один из них пропущен, автоматический пересчет маршрута приведет к направлению в пункт назначения предыдущего маршрута.
    - При повороте на перекрестке, для которого отсутствует указание по маршруту.
    - При пересечении перекрестка, для которого отсутствует указание по маршруту.
    - Во время автоматического пересчета маршрута указания по маршруту могут быть недоступны для следующего поворота направо или налево.
    - При движении на высокой скорости автоматический пересчет маршрута может занимать много времени. При автоматическом пересчете маршрута может отображаться объездной маршрут.
    - После автоматического пересчета маршрут не может быть изменен.
    - Может предлагаться ненужный разворот.
  - Если местоположение имеет несколько наименований и система предлагает одно из них или несколько.
  - Когда маршрут невозможно найти.
  - Если маршрут к пункту назначения содержит грунтовые дороги, дороги без покрытия или узкие улицы, указание по маршруту может не отображаться.
  - Пункт назначения может отображаться на противоположной стороне улицы.
  - Когда часть маршрута содержит временные ограничения на движение автомобилей: по сезонам, по времени суток или по другим причинам.
  - Данные карты, сохраненные в навигационной системе, могут быть неполны или могут быть не новейшей версии.
- 
- Данная навигационная система использует данные о вращении колес и предназначена для работы с шинами, устанавливаемыми на автомобиль на заводе. При установке шин, размер которых отличается от исходных, местоположение автомобиля может отображаться неточно. Давление в шинах также влияет на диаметр колес, поэтому проверяйте давление во всех 4 шинах.

## Обновления базы данных навигационной системы

Обновление базы данных навигационной системы, содержащей системное программное обеспечение, данные карты, базу данных Gracenote и т.п., можно выполнять при помощи USB-памяти.

Для получения подробной информации обратитесь к дилеру Toyota или на портал Toyota ([www.my.toyota.eu](http://www.my.toyota.eu)).

## Обновление базы данных навигационной системы

- 1 Откройте крышку.

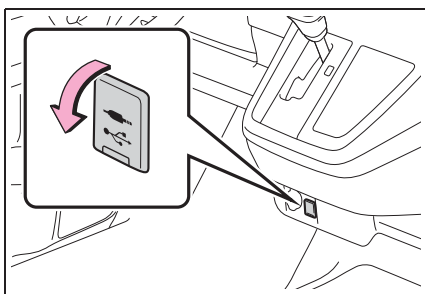

- 2 Подсоедините USB-устройство, содержащее файлы новой базы данных навигационной системы.
  - 3 Выберите “ДА” для обновления.
  - 4 При необходимости введите код активации.
- Если код активации недействителен, обновление базы данных навигационной системы выполняться не будет.

- 5 Убедитесь в том, что двигатель работает, и выберите “Подтвердить” для продолжения обновления.
- Отобразится экран процесса обновления, а затем появится подтверждение успешного обновления базы данных.
- 6 При отображении подсказки извлеките USB-устройство. Это приведет к перезапуску навигационной системы и завершению процесса обновления.

- В следующих случаях обновление может выполняться некорректно:
  - Если навигационная система выключена до завершения обновления
  - Если USB-устройство вынута до завершения обновления
  - Время, необходимое для завершения процесса обновления, зависит от объема данных.



<b>4-1. Основные операции</b>	
Краткий справочник .....	108
Основные принципы .....	109
<b>4-2. Работа с радиоприемником</b>	
AM/FM-радио .....	115
<b>4-3. Использование носителей информации</b>	
CD .....	118
USB-память .....	120
iPod .....	122
Аудиосистема с поддержкой Bluetooth® .....	125
MirrorLink™ .....	128
Miracast™ .....	132
AUX .....	134
<b>4-4. Органы дистанционного управления аудио-/визуальной системой</b>	
Переключатели на рулевом колесе .....	136
<b>4-5. Настройка</b>	
Настройки аудиосистемы ....	137
<b>4-6. Советы по работе с аудио-/визуальной системой</b>	
Информация по работе .....	138

В автомобилях, приобретенных за пределами Европы, некоторые функции могут не работать во время движения.

## Краткий справочник

## Обзор функций

Экран управления аудио можно вызвать следующими способами:

- ▶ С помощью кнопки “AUDIO”
- 1 Нажмите кнопку “AUDIO”.
- ▶ С помощью кнопки “MENU”
- 1 Нажмите кнопку “MENU”, затем выберите “Аудио”.

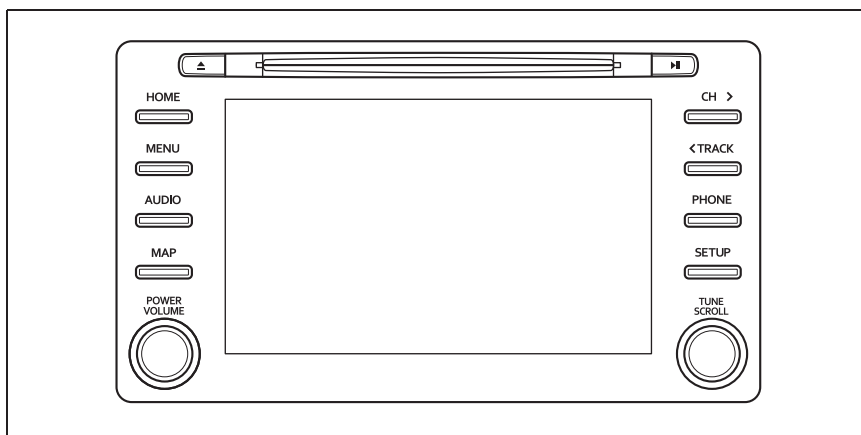

- Использование радиоприемника (→стр. 115)
- Воспроизведение аудио-CD и дисков MP3/WMA/AAC (→стр. 118)
- Воспроизведение из USB-памяти (→стр. 120)
- Воспроизведение с устройства iPod (→стр. 122)
- Воспроизведение с устройства Bluetooth® (→стр. 125)
- Использование MirrorLink™ (→стр. 128)
- Использование Miracast™ (→стр. 132)
- Использование порта AUX (→стр. 134)
- Использование переключателей управления аудиосистемой на рулевом колесе (→стр. 136)
- Параметры аудиосистемы (→стр. 137)

## Основные принципы

В данном разделе описываются некоторые основные функции аудио-/визуальной системы. Некоторая информация может не относиться к Вашей системе. Аудио-/визуальная система работает, когда переключатель двигателя находится в положении АСС или ON.

### ■ Сертификация

**ПРЕДОСТЕРЕЖЕНИЕ:**  
 ДАННОЕ ИЗДЕЛИЕ ЯВЛЯЕТСЯ ЛАЗЕРНЫМ ИЗДЕЛИЕМ КЛАССА 1. ИСПОЛЬЗОВАНИЕ ОРГАНОВ УПРАВЛЕНИЯ ИЛИ РЕГУЛИРОВКИ, А ТАКЖЕ ВЫПОЛНЕНИЕ ПРОЦЕДУР, ОТЛИЧНЫХ ОТ УКАЗАННЫХ ЗДЕСЬ, МОЖЕТ ПРИВЕСТИ К ОПАСНОМУ ИЗЛУЧЕНИЮ. НЕ ОТКРЫВАЙТЕ КРЫШКИ И НЕ ВЫПОЛНЯЙТЕ РЕМОНТ САМОСТОЯТЕЛЬНО. ПОРУЧИТЕ ОБСЛУЖИВАНИЕ КВАЛИФИЦИРОВАННОМУ ПЕРСОНАЛУ.



### ВНИМАНИЕ

- Чтобы предотвратить разрядку аккумуляторной батареи при неработающем двигателе, не оставляйте аудио-/визуальную систему включенной дольше, чем это необходимо.

## Включение и выключение системы

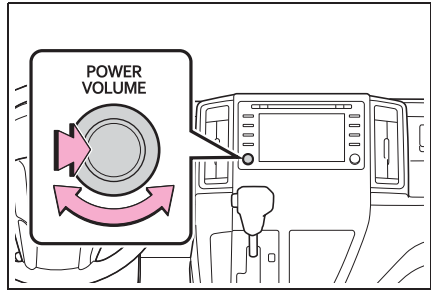

Ручка “POWER VOLUME”: нажмите на этот регулятор для включения или выключения аудио-/визуальной системы. При включении система устанавливается в режим, в котором она находилась перед выключением. Для регулировки громкости поверните этот регулятор.

## Выбор источника звука

- 1 Нажмите кнопку “AUDIO”.

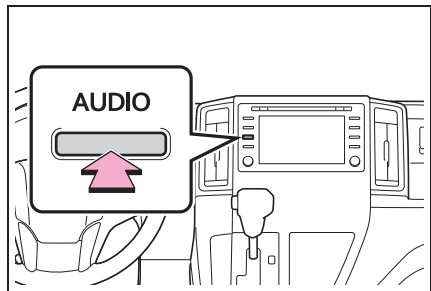

- 2 Выберите “Источник” или снова нажмите кнопку “AUDIO”.

### 3 Выберите источник.

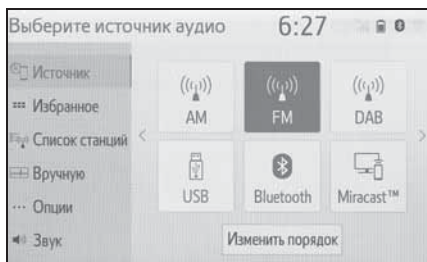

- Затемненные кнопки экрана не работают.
- Если имеется две и более страниц, выберите < или > для смены отображаемой страницы.

### Изменение порядка источников аудио

- 1 Вызовите экран выбора источника аудио. (→стр. 109)
- 2 Выберите “Изменить порядок”.
- 3 Выберите источник аудио, затем выберите < или > для изменения порядка.

### Прорезь для загрузки дисков

#### ■ Установка диска

- 1 Вставьте диск в прорезь для загрузки дисков.

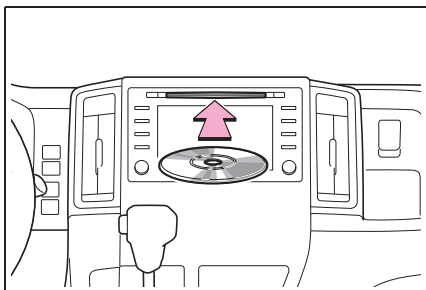

- После установки диска производится его автоматическая загрузка.

#### ■ Извлечение диска

- 1 Нажмите кнопку ▲ и извлеките диск.

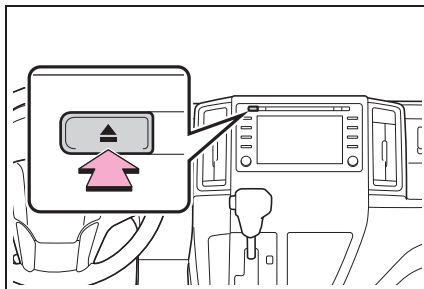

- Плеер предназначен только для дисков диаметром 12 см.
- При загрузке диска аккуратно устанавливайте его этикеткой вверх.



#### ВНИМАНИЕ

- Не пытайтесь разобрать или смазать какие-либо части CD-плеера. В прорезь для загрузки дисков можно вставлять только диски.

### Порт USB/AUX

- 1 Откройте крышку и подсоедините устройство.

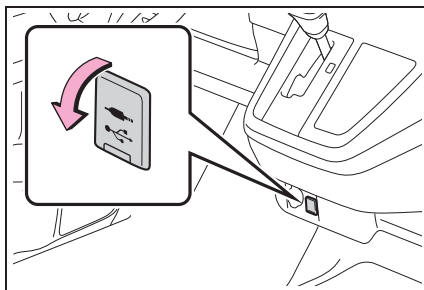

- Включите питание устройства, если оно не включено.



- Порт AUX поддерживает только аудиовход.
- Если вставлен USB-хаб (разветвитель), можно подключить одновременно два устройства.
- Даже если USB-хаб (разветвитель) предусматривает подключение более чем двух USB-устройств, будут распознаны только первые два.
- Если к USB-порту подключен USB-хаб, который имеет более двух портов, устройства, подключенные к USB-хабу, могут не заряжаться или не работать из-за недостаточного снабжения током.

### Настройки звука

- 1 Вызовите экран управления аудиосистемой. (→стр. 108)
- 2 Выберите “Звук”.
- 3 Выберите пункт, который требуется настроить.

#### ▶ Тип А

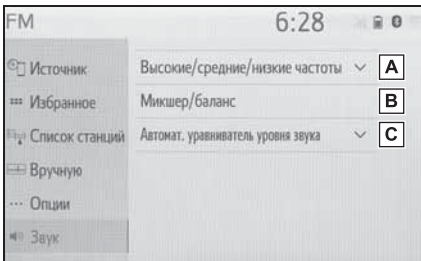

- A** Выберите для настройки уровня высоких, средних и низких частот. (→стр. 111)
- B** Выберите для задания микшера/баланса. (→стр. 112)
- C** Выберите для задания уровня автоматической регулировки громкости. (→стр. 112)

#### ▶ Тип В

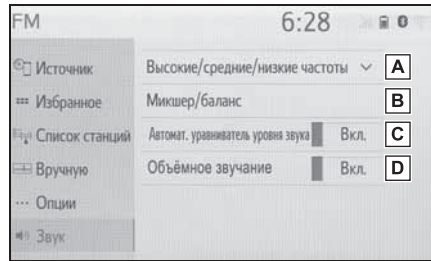

- A** Выберите для настройки уровня высоких, средних и низких частот. (→стр. 111)
- B** Выберите для задания микшера/баланса. (→стр. 112)
- C** Выберите для задания уровня автоматической регулировки громкости. (→стр. 112)
- D** Выберите для включения/выключения объемного звучания. Эта функция может создать эффект присутствия.

#### ■ Высокие/средние/низкие частоты

Восприятие звука аудиопрограммы в значительной степени определяется соотношением уровней высоких, средних и низких частот. На практике различные виды музыкальных и речевых программ звучат лучше при различных уровнях высоких, средних и низких частот.

- 1 Выберите “Высокие/средние/низкие частоты”.

- 2 Выберите требуемую кнопку экрана.

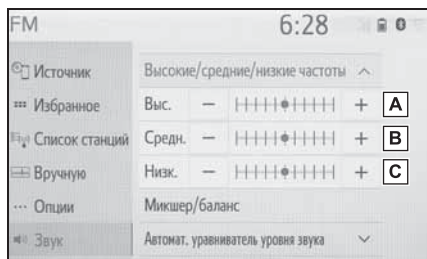

- A** Выберите “+” или “-” для настройки высоких частот.
- B** Выберите “+” или “-” для настройки средних частот.
- C** Выберите “+” или “-” для настройки низких частот.

#### ■ Микшер/баланс

Также очень важен хороший баланс левого и правого стереоканалов и соотношение уровней громкости передних и задних динамиков.

Помните, что при прослушивании стереофонической записи или радиопередачи изменение баланса правого и левого каналов увеличивает громкость с одной стороны и ослабляет с другой.

- 1 Выберите “Микшер/баланс”.
- 2 Выберите требуемую кнопку экрана.

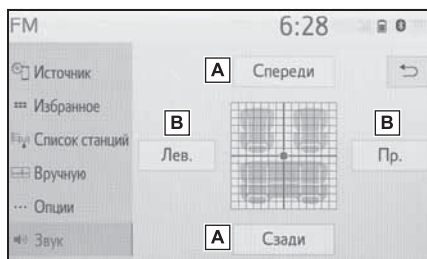

- A** Выберите для регулировки звукового баланса между передними и задними динамиками.

- B** Выберите для регулировки звукового баланса между левым и правым динамиками.

#### ■ Автоматический контроль уровня звука (ASL)

Система настраивается на оптимальную громкость и качество в соответствии со скоростью автомобиля с целью компенсации возросшего уровня шума от дороги, шума ветра или других шумов во время движения.

- Тип А
- 1 Выберите “Автомат. уравниватель уровня звука”.
  - 2 Выберите “Высокий уровень”, “Средн.”, “Низкий уровень” или “Выкл.”.
- Тип В
- 1 Выберите “Автомат. уравниватель уровня звука”.
  - 2 Выберите для настройки включения или выключения функции автоматического контроля громкости.

#### Настройка экрана аудиосистемы

#### ■ Настройки формата экрана

Можно выбрать регулировку экрана для USB-видео, MirrorLink™ и Miracast™.

- ▶ С экрана настроек аудиосистемы
  - 1 Нажмите кнопку “SETUP”.
  - 2 Выберите “Аудио”.
  - 3 Выберите “Общий”.
  - 4 Выберите “Формат экрана”.
  - 5 Выберите пункт, который требуется настроить.
- ▶ С экрана управления Miracast™
  - 1 Откройте экран управления Miracast™. (→стр. 132)
  - 2 Выберите “Широкий”.
  - 3 Следуйте процедуре, приведенной в разделе “С экрана настроек аудиосистемы”, начиная с шага 5. (→стр. 112)



- A** Выберите для отображения экрана 4: 3 с черными полосами по боковым сторонам.
- B** Выберите для увеличения в вертикальном и горизонтальном направлениях до полного экрана.
- C** Выберите для пропорционального увеличения изображения в вертикальном и горизонтальном направлениях.\*

\*: Только видео USB

### ■ Настройка цвета, тона, контрастности и яркости

Можно настроить цвет, тон, контрастность и яркость изображения на экране.

- ▶ С экрана настроек аудиосистемы
    - 1 Нажмите кнопку “SETUP”.
    - 2 Выберите “Аудио”.
    - 3 Выберите “Общий”.
    - 4 Выберите “Дисплей”.
    - 5 Выберите пункт, который требуется настроить.
  - ▶ С экрана управления MirrorLink™ Miracast™
    - 1 Откройте экран управления MirrorLink™ или Miracast™. (→стр. 128, 132)
    - 2 Выберите “Дисплей”.
    - 3 Следуйте процедуре, приведенной в разделе “С экрана настроек аудиосистемы”, начиная с шага 5. (→стр. 113)
- “Цвет”
    - “Pr.”: усиливает красный цвет на экране.
    - “G.”: усиливает зеленый цвет на экране.
  - “Тон”
    - “+”: выберите для увеличения насыщенности изображения на экране.
    - “-”: выберите для уменьшения насыщенности изображения на экране.
  - “Контрастность”
    - “+”: выберите для увеличения контрастности экрана.
    - “-”: выберите для уменьшения контрастности экрана.
  - “Яркость”
    - “+”: выберите для увеличения яркости

экрана.

“-”: выберите для уменьшения яркости экрана.

- Для некоторых источников аудио могут быть доступны не все функции.

## Система голосового управления\*

- 1 Нажмите этот переключатель для включения системы голосового управления.

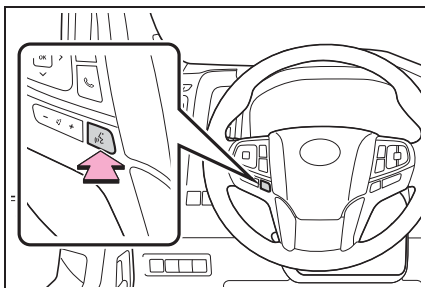

- Можно использовать систему голосового управления и список ее команд. (→стр. 150)
- \*: Эту функцию нельзя использовать для автомобилей без переключателя голосового управления на рулевом колесе.

## AM/FM-радио

## Обзор

Экран управления радиоприемником можно вызвать следующими способами: →стр. 109

## Экран управления

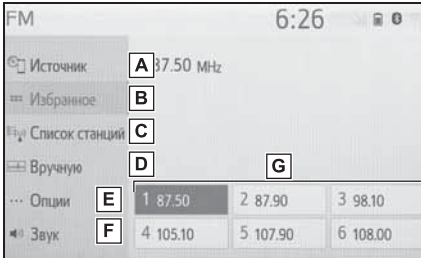

**A** Выберите для отображения экрана выбора источника звука.

**B** Выберите для отображения экрана избранного. (→стр. 116)

**C** Выберите для отображения списка принимаемых станций.\*

**D** Выберите для отображения экрана ручной настройки. (→стр. 116)

**E** Выберите для отображения экрана расширенных настроек радиоприемника.\* (→стр. 116)

**F** Выберите для отображения экрана настройки звука. (→стр. 111)

**G** Выберите для настройки на предустановленные станции. (→стр. 116)

\*: Только FM

## Панель управления

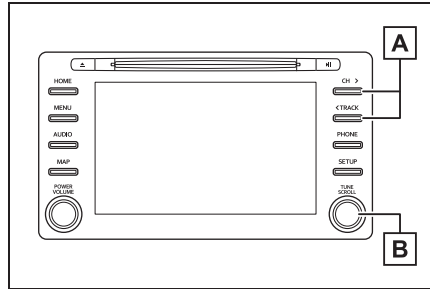

**A** Экран избранного: нажмите для выбора предустановленных станций.

Экран со списком станций: нажмите для перемещения вверх/вниз по списку станций.

Экран выбора вручную: нажмите для поиска станций. Нажмите и удерживайте для непрерывного поиска.

**B** Экран избранного: поверните для выбора предустановленных станций.

Экран со списком станций: поворачивайте для перемещения вверх/вниз по списку станций.

Экран выбора вручную: поворачивайте для поиска частот.

● При настройке на стереофоническую передачу радиоприемник автоматически переходит в режим стереофонического приема.

● При ослаблении сигнала радиоприемник уменьшает разделение каналов для предотвращения возникновения шумов. При очень слабом сигнале радиоприемник

переключается со стереофонического приема на монофонический.

### Предварительная установка станции

Для режима AM и режима FM можно зарегистрировать до 6 станций/сервисов.

- 1 Настройте приемник на требуемую станцию.
- 2 Выберите одну из кнопок экрана (1–6) и удерживайте ее нажатой до подачи звукового сигнала.

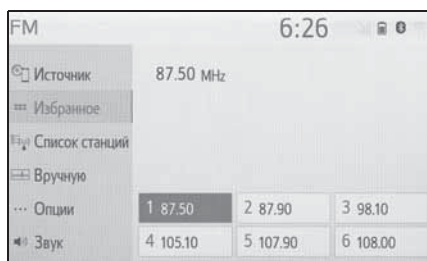

- Частота станции отображается на кнопке экрана.
- Для изменения предустановленной станции/сервиса выполните ту же процедуру.

### Ручная настройка

- 1 Выберите “Вручную”.

- 2 Настройте приемник на требуемую станцию.

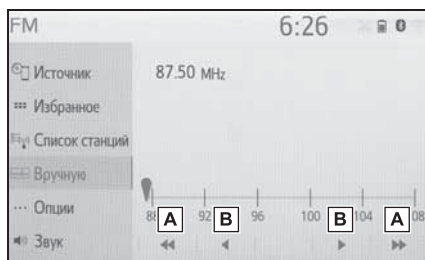

- A** Выберите для поиска вверх/вниз по станциям.
- B** Выберите для пошагового перехода вверх/вниз по значениям частоты.

### Настройки радиоприемника

- 1 Выберите “Опции”.
- 2 Выберите требуемый пункт.

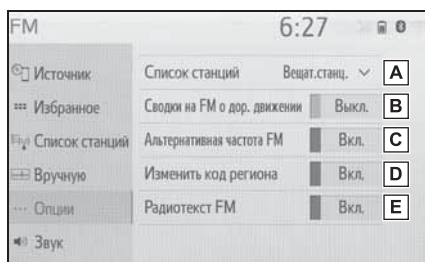

- A** Задайте порядок расположения станций в списке, выбрав “Вещат. станц.” или “По алфавиту”.
- B** Выберите для включения/выключения приема дорожной информации в диапазоне FM. (→стр. 117)
- C** Выберите для включения/

выключения альтернативной частоты FM. (→стр. 117)

**D** Выберите для переключения на радиовещательную станцию в рамках той же местной сети.

**E** Выберите для включения/выключения функции текста FM-радио.

- Настройки радиоприемника можно изменить на экране настроек аудиосистемы. (→стр. 137)

### RDS (радиоинформационная система)

Эта функция позволяет принимать информацию о станциях и программах. В зависимости от доступности RDS-инфраструктуры, функция может работать неправильно.

#### Функция AF (альтернативная частота)

Если условия текущего приема ухудшаются, автоматически выбирается станция с хорошим приемом.

#### Функция TA (дорожная информация)

Приемник автоматически выполняет поиск станции, которая регулярно передает информацию об обстановке на дорогах, и включает эту станцию, когда начинается вещание дорожной информации.

- 1 Когда радиоприемник находит TR-станцию, на экране

отображается всплывающее сообщение.

- 2 Выберите “Продолжить”.

- Если функция дорожной информации включена (→стр. 116), радиоприемник начинает поиск станции TR.
- По окончании программы восстанавливается предыдущий режим.

#### ■ Функция громкости объявления дорожной информации

Уровень громкости при приеме дорожной информации запоминается.

## CD

## Обзор

Экран управления CD-плеером можно вызвать следующими способами: →стр. 64

- Установка диска (→стр. 110)

## Экран управления

## ▶ Аудио-CD

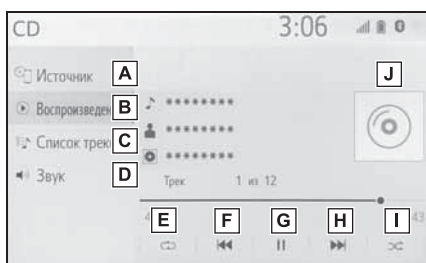

- A** Выберите для отображения экрана выбора источника звука.
- B** Выберите для возврата к экрану управления.
- C** Выберите для отображения экрана списка треков.
- D** Выберите для отображения экрана настройки звука. (→стр. 111)
- E** Выберите для задания повторного воспроизведения. (→стр. 83)
- F** Выберите для изменения трека. Выберите и удерживайте для быстрого перехода вперед.
- G** Выберите для воспроизведения/

паузы.

- H** Выберите для изменения трека. Выберите и удерживайте для быстрого перехода вперед.
  - I** Выберите для задания воспроизведения в произвольном порядке. (→стр. 83)
  - J** Отображение обложки
- ▶ MP3/WMA/AAC-диск

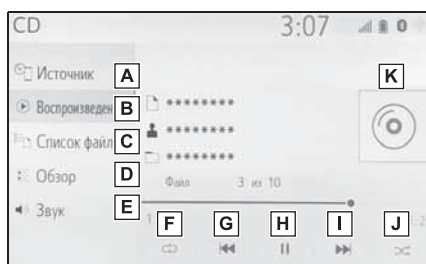

- A** Выберите для отображения экрана выбора источника звука.
- B** Выберите для возврата к экрану управления.
- C** Выберите для отображения экрана списка файлов.
- D** Выберите для отображения списка папок.
- E** Выберите для отображения экрана настройки звука. (→стр. 111)
- F** Выберите для задания повторного воспроизведения. (→стр. 83)
- G** Выберите для изменения файла. Выберите и удерживайте для быстрого перехода вперед.



- H** Выберите для воспроизведения/паузы.
- I** Выберите для изменения файла. Выберите и удерживайте для быстрого перехода вперед.
- J** Выберите для задания воспроизведения в произвольном порядке. (→стр. 83)
- K** Отображение обложки

### Повтор

Можно повторить воспроизведение трека/файла или папки.

- 1 Выберите .

- Каждый раз при выборе кнопки  режим изменяется в следующем порядке:
  - ▶ Аудио-CD
  - повтор трека → Выкл.
  - ▶ MP3/WMA/AAC-диск
  - повтор файла → повтор папки → Выкл.<sup>\*1</sup>
  - повтор файла → Выкл.<sup>\*2</sup>

\*1: Когда воспроизведение в случайном порядке отключено

\*2: Когда воспроизведение в случайном порядке включено

### Произвольный порядок

Треки/файлы и папки могут выбираться автоматически в произвольном порядке.

- 1 Выберите .

- Каждый раз при выборе кнопки  режим изменяется в следующем

порядке:

- ▶ Аудио-CD
  - произвольный порядок (произвольный порядок внутри 1 диска) → Выкл.
- ▶ MP3/WMA/AAC-диск
  - произвольный порядок (внутри 1 папки) → произвольный порядок папок (по всем папкам) → Выкл.

### Панель управления

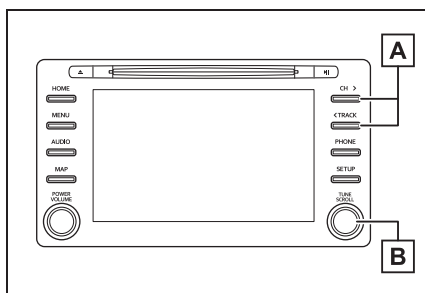

- A** Нажмите для смены трека/файла. Нажмите и удерживайте для быстрого перехода вперед/назад.
- B** Поверните для перемещения вверх/вниз по списку. Кроме того, регулятор можно использовать для выбора пунктов из списка путем его нажатия.

- Если диск содержит файлы CD-DA и MP3/WMA/AAC, можно воспроизводить только файлы CD-DA.
- Если установлен диск в формате CD-TEXT, на дисплее отображается название диска и трека.

## USB-память

### Обзор

Экран управления USB-памятью можно вызвать следующими способами: →стр. 109

- Подключение USB-памяти (→стр. 110)

### Экран управления

- ▶ Аудио, хранящееся в USB-памяти

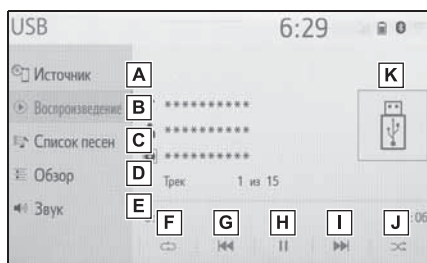

- A** Выберите для отображения экрана выбора источника звука.
- B** Выберите для возврата к главному экрану.
- C** Выберите для отображения экрана списка песен.
- D** Выберите для отображения экрана выбора режима воспроизведения.
- E** Выберите для отображения экрана настройки звука. (→стр. 111)
- F** Выберите для задания повторного воспроизведения. (→стр. 121)
- G** Выберите для изменения файла/

трека.

Выберите и удерживайте для быстрого перехода вперед.

- H** Выберите для воспроизведения/паузы.
  - I** Выберите для изменения файла/трека.  
Выберите и удерживайте для быстрого перехода вперед.
  - J** Выберите для задания воспроизведения в произвольном порядке. (→стр. 121)
  - K** Отображение обложки
- ▶ Видео, хранящееся в USB-памяти
- 1 Выберите “Обзор”.
  - 2 Выберите “Видео”.
  - 3 Выберите требуемую папку и файл.

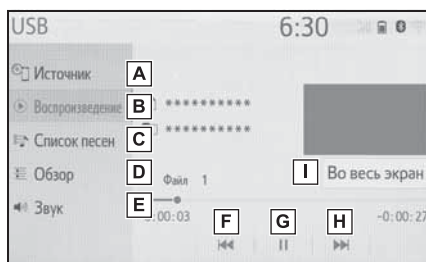

- A** Выберите для отображения экрана выбора источника звука.
- B** Выберите для возврата к главному экрану.
- C** Выберите для отображения экрана списка песен.
- D** Выберите для отображения экрана выбора режима

воспроизведения.

- E** Выберите для отображения экрана настройки звука. (→стр. 111)
- F** Выберите для изменения файла. Выберите и удерживайте для быстрого перехода вперед.
- G** Выберите для воспроизведения/паузы.
- H** Выберите для изменения файла. Выберите и удерживайте для быстрого перехода вперед.
- I** Выберите для отображения изображения на полный экран.

### Панель управления

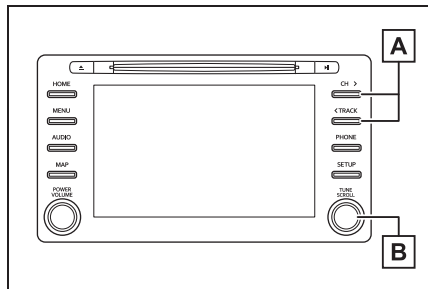

- A** Нажмите для смены файла/трека. Нажмите и удерживайте для быстрого перехода вперед/назад.
- B** Поворачивайте для смены файла/трека. Поверните для перемещения вверх/вниз по списку. Кроме того, регулятор можно использовать для выбора пунктов из списка путем его нажатия.

- Во время движения автомобиля эта функция может воспроизводить только звук.
- При наличии информационных тегов имена файлов/папок изменяются на имена треков/альбомов.

### Повтор

Можно повторить воспроизведение файла/трека или папки/альбома.

- 1 Выберите .

- Каждый раз при выборе кнопки  режим изменяется в следующем порядке:
  - ▶ Когда воспроизведение в случайном порядке отключено
  - повтор файла/трека → повтор папки/альбома → Выкл.
  - ▶ Когда воспроизведение в случайном порядке включено
  - повтор файла/трека → Выкл.

### Произвольный порядок

Файлы/треки и папки/альбомы могут выбираться автоматически в произвольном порядке.

- 1 Выберите .

- Каждый раз при выборе кнопки  режим изменяется в следующем порядке:
  - произвольный порядок (1 папка/альбом) → произвольный порядок папки/альбома (все папки/альбомы) → Выкл.



### ПРЕДУПРЕЖДЕНИЕ

- Не пользуйтесь органами управления плеера и не подключайте USB-память во время вождения автомобиля.



## ВНИМАНИЕ

- Не оставляйте портативный плеер в автомобиле. Высокая температура внутри автомобиля может повредить портативный плеер.
- Не надавливайте на портативный плеер и не прикладывайте к нему чрезмерное давление, когда он находится в подключенном состоянии, поскольку это может привести к повреждению плеера или его разъема.
- Не вставляйте в порт инородные объекты, поскольку это может привести к повреждению портативного плеера или его разъема.

## iPod

## Обзор

Экран управления iPod можно вызвать следующими способами:

→стр. 109

- Подключение iPod (→стр. 110)

Если в памяти iPod, подключенного к системе, содержится iPod-видео, система может воспроизводить только звук.

## Экран управления

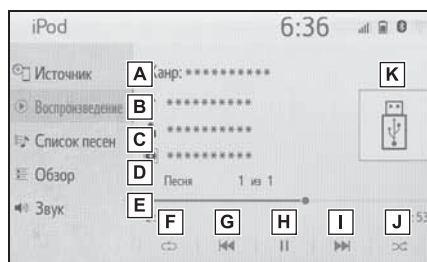

- A** Выберите для отображения экрана выбора источника звука.
- B** Выберите для возврата к главному экрану.
- C** Выберите для отображения экрана списка песен.
- D** Выберите для отображения экрана выбора режима воспроизведения.
- E** Выберите для отображения экрана настройки звука. (→стр. 111)
- F** Выберите для задания повторного воспроизведения. (→стр. 123)

- G** Выберите для изменения трека.  
Выберите и удерживайте для быстрого перехода вперед.
- H** Выберите для воспроизведения/паузы.
- I** Выберите для изменения трека.  
Выберите и удерживайте для быстрого перехода вперед.
- J** Выберите для задания воспроизведения в произвольном порядке. (→стр. 124)
- K** Отображение обложки

### Панель управления

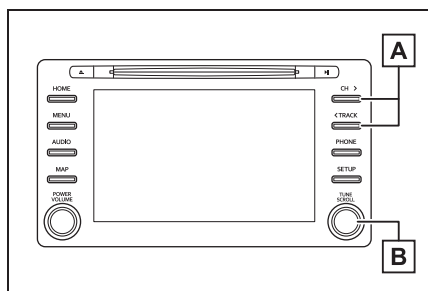

- A** Нажмите для смены трека.  
Нажмите и удерживайте для быстрого перехода вперед/назад.
- B** Поворачивайте для смены трека.  
Поверните для перемещения вверх/вниз по списку. Кроме того, регулятор можно использовать для выбора пунктов из списка путем его нажатия.

- Некоторые функции могут быть недоступны в зависимости от типа модели.

- Когда iPod подключается при помощи оригинального кабеля для iPod, аккумулятор iPod начинает заряжаться.
- При использовании некоторых iPod звук видеозаписи может быть не слышен.
- В зависимости от iPod и песен, записанных в iPod, может отображаться заставка iPod. Для этой функции можно задать значение "Вкл." или "Выкл.". (→стр. 137) Отображение заставки iPod может занять некоторое время, и в это время iPod может не работать.
- Если iPod подсоединен и источник звука переведен в режим iPod, iPod возобновляет воспроизведение с того места, где оно было остановлено в прошлый раз.
- В зависимости от того, какой iPod подключен к системе, некоторые функции могут быть недоступны.
- Треки, выбранные с помощью подключенного устройства iPod, могут распознаваться или отображаться неправильно.
- Система может работать неправильно, если для подключения устройства используется переходник.

### Повтор

Можно повторить воспроизведение текущего трека.

- 1 Выберите .

- Каждый раз при выборе кнопки  режим изменяется в следующем порядке:

- ▶ Когда функция воспроизведения вперемешку выключена (iPhone 5 и новее)
  - повтор трека → повтор альбома → Выкл.
- ▶ Когда функция воспроизведения вперемешку выключена (iPhone 4s и ранее)
  - повтор трека → Выкл.
- ▶ Когда функция воспроизведения вперемешку включена
  - повтор трека → Выкл.

● Не вставляйте в порт инородные объекты, поскольку это может привести к повреждению портативного плеера или его разъема.

### Произвольный порядок

Треки и альбомы могут выбираться автоматически в произвольном порядке.

1 Выберите .

- Каждый раз при выборе кнопки  режим изменяется в следующем порядке:
  - случайный порядок (в пределах 1 альбома) → случайный порядок по альбомам (в пределах всех альбомов) → Выкл.



#### ПРЕДУПРЕЖДЕНИЕ

- Не пользуйтесь органами управления плеера и не подключайте iPod во время вождения автомобиля.



#### ВНИМАНИЕ

- Не оставляйте портативный плеер в автомобиле. Высокая температура внутри автомобиля может повредить портативный плеер.
- Не надавливайте на портативный плеер и не прикладывайте к нему чрезмерное давление, когда он находится в подключенном состоянии, поскольку это может привести к повреждению плеера или его разъема.

## Аудиосистема с поддержкой Bluetooth®

Аудиосистема с поддержкой Bluetooth® позволяет слушать музыку, которая воспроизводится на портативном плеере, через динамики автомобиля с использованием беспроводной связи.

Эта аудио-/визуальная система поддерживает технологию Bluetooth® — систему беспроводной передачи данных, пригодную для воспроизведения музыки из портативных аудиоплееров без использования проводов. Если портативный аудиоплеер не поддерживает Bluetooth®, аудиосистема с поддержкой Bluetooth® не работает.

## Обзор

Экран управления аудиосистемой с поддержкой Bluetooth® можно вызвать следующими способами: →стр. 109

- Подключение аудиоустройства с поддержкой Bluetooth® (→стр. 127)

В зависимости от типа подключенного портативного плеера некоторые функции могут быть недоступны и/или экран может выглядеть не так, как показано в данном руководстве.

## Экран управления

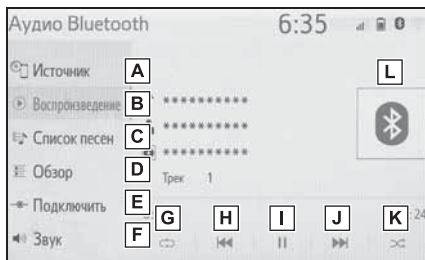

- A** Выберите для отображения экрана выбора источника звука.
- B** Выберите для возврата к главному экрану.
- C** Выберите для отображения экрана списка песен.
- D** Выберите для отображения экрана выбора режима воспроизведения.
- E** Выберите для отображения экрана подключения портативного устройства. (→стр. 127)
- F** Выберите для отображения экрана настройки звука. (→стр. 111)
- G** Выберите для задания повторного воспроизведения. (→стр. 126)
- H** Выберите для изменения трека. Выберите и удерживайте для быстрого перехода вперед.
- I** Выберите для воспроизведения/паузы.

- J** Выберите для изменения трека.  
Выберите и удерживайте для быстрого перехода вперед.
- K** Выберите для задания воспроизведения в произвольном порядке. (→стр. 126)
- L** Отображение обложки

### Панель управления

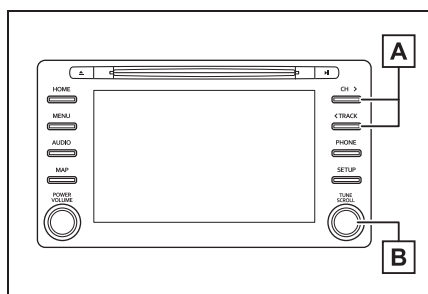

- A** Нажмите для смены трека.  
Нажмите и удерживайте для быстрого перехода вперед/назад.
- B** Поворачивайте для смены трека.  
Поверните для перемещения вверх/вниз по списку. Кроме того, регулятор можно использовать для выбора пунктов из списка путем его нажатия.

### Повтор

Можно повторить воспроизведение трека или альбома.

- 1 Выберите .



- Каждый раз при выборе кнопки  режим изменяется в следующем порядке:

- ▶ Когда воспроизведение в случайном порядке отключено
- повтор трека → повтор альбома → Выкл.
- ▶ Когда воспроизведение в случайном порядке включено
- повтор трека → Выкл.

### Произвольный порядок

Треки и альбомы могут выбираться автоматически в произвольном порядке.

- 1 Выберите .

- Каждый раз при выборе кнопки  режим изменяется в следующем порядке:
- произвольный порядок (1 альбом) → произвольный порядок альбома (все альбомы) → Выкл.
- В зависимости от устройства Bluetooth<sup>®</sup>, подключенного к системе, воспроизведение музыки может запускаться из режима паузы кнопкой . И наоборот, пауза может включаться в процессе воспроизведения при выборе кнопки .
- Система может не работать при следующих условиях:
- Устройство с поддержкой Bluetooth<sup>®</sup> выключено.
- Устройство с поддержкой Bluetooth<sup>®</sup> не подключено.
- Низкий уровень заряда аккумулятора устройства с поддержкой Bluetooth<sup>®</sup>.
- При одновременном использовании аудио по каналу Bluetooth<sup>®</sup> и функций Wi-Fi<sup>®</sup> могут возникнуть следующие проблемы:
- Подключение к устройству Bluetooth<sup>®</sup> может занимать больше времени, чем обычно.
- Звук может отключаться.



- Когда с аудиоустройства Bluetooth® осуществляется воспроизведение, для подключения телефона может потребоваться некоторое время.
- Инструкции по работе с портативным плеером см. в руководстве по эксплуатации из его комплекта поставки.
- Если устройство Bluetooth® отключено из-за слабого приема сети Bluetooth® во время нахождения переключателя двигателя в положении АСС или ON, система автоматически выполняет повторное подключение портативного плеера.
- Если устройство с поддержкой Bluetooth® отсоединяется намеренно, например при выключении, этого не происходит. Выполните повторное подключение портативного плеера вручную.
- Информация об устройстве Bluetooth® регистрируется, когда устройство Bluetooth® подключено к аудиосистеме Bluetooth®. При продаже или утилизации автомобиля удалите информацию аудиосистемы Bluetooth® из системы. (→стр. 53)
- В некоторых ситуациях звук, выводимый из аудиосистемы с поддержкой Bluetooth®, может быть не синхронизирован с подключенным устройством или выводиться прерывисто.



#### ПРЕДУПРЕЖДЕНИЕ

- Не пользуйтесь органами управления плеера и не подключайте его к аудиосистеме Bluetooth® во время вождения автомобиля.

- Ваше аудиоустройство оснащено антеннами Bluetooth®. Лица с имплантированными кардиостимуляторами, устройствами кардиоресинхронизирующей терапии или имплантированными кардиовертерами-дефибрилляторами должны соблюдать разумную дистанцию между собой и антеннами Bluetooth®. Радиоволны могут негативно повлиять на работу таких устройств.
- Перед использованием устройств Bluetooth® пользователи любых других медицинских устройств (кроме имплантированного кардиостимулятора, устройства кардиоресинхронизирующей терапии или имплантированного кардиовертера-дефибриллятора) должны узнать у изготовителя о влиянии радиоволн на работу этих устройств. Радиоволны могут непредсказуемым образом влиять на работу таких медицинских устройств.



#### ВНИМАНИЕ

- Не оставляйте портативный плеер в автомобиле. Высокая температура внутри автомобиля может повредить портативный плеер.

### Регистрация/подключение устройства Bluetooth®

Для использования аудиосистемы с поддержкой Bluetooth® необходимо зарегистрировать устройство с поддержкой Bluetooth® в системе.

- ▶ Регистрация дополнительного устройства
- 1 Откройте экран управления аудиосистемой с поддержкой Bluetooth®. (→стр. 125)

- 2 Выберите “Подключить”.
  - 3 Выберите “Добавить устройство”.
  - Если уже подключено другое устройство с поддержкой Bluetooth®, появляется экран с запросом подтверждения. Чтобы отключить устройство Bluetooth®, выберите “ДА”.
  - 4 Следуйте процедуре раздела “Регистрация телефона Bluetooth® в первый раз” начиная с шага 5. (→стр. 36)
- ▶ Выбор зарегистрированного устройства
- 1 Откройте экран управления аудиосистемой с поддержкой Bluetooth®. (→стр. 125)
  - 2 Выберите “Подключить”.
  - 3 Выберите подключаемое устройство.
  - 4 Убедитесь в том, что при установленном подключении отображается экран подтверждения.
- Если отображается сообщение об ошибке, следуйте указаниям на экране для повторения попытки.

### MirrorLink™\*

\*: MirrorLink™ и логотип MirrorLink™ являются сертификационными знаками и товарными знаками компании Car Connectivity Consortium LLC. Неправомерное использование строго запрещено.

**Функция MirrorLink™ позволяет работать с контентом смартфона через мультимедийную систему.**

**В зависимости от различий между моделями или версиями программного обеспечения и т. п. некоторые модели могут быть несовместимы с этой системой.**

**Эта функция недоступна, если смартфон несовместим с MirrorLink™ консорциума Car Connectivity Consortium™.**

- ▶ Совместимые устройства

Мобильные устройства (смартфоны), прошедшие Программу сертификации консорциума CCC (Car Connectivity Consortium) MirrorLink™ 1.1 или более поздней версии (в том числе MirrorLink™ 1.2). Подробнее см. веб-сайты <http://carconnectivity.org/> и <http://www.mirrorlink.com/>. Проверьте совместимость с MirrorLink™ у производителя или дистрибьютора мобильного устройства (смартфона). Способ проверки и график выпуска новейших версий зависят от конкретной модели мобильного устройства (смартфона). Функция MirrorLink™ недоступна, если подключенное устройство не совместимо с MirrorLink™.

## Обзор

Экран управления MirrorLink™ можно вызвать следующими способами: нажмите кнопку “MENU”, затем выберите “Приложения”.

- Подключение устройства MirrorLink™ →стр. 130

## Экран управления

- ▶ Экран списка приложений

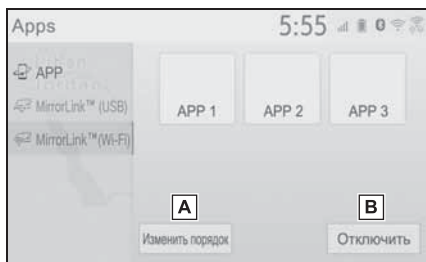

- A** Выберите для изменения порядка приложений. (→стр. 131)
- B** Выберите для удаления устройства MirrorLink™.\*

\*: Только режим подключения Wi-Fi®

- ▶ Экран работы

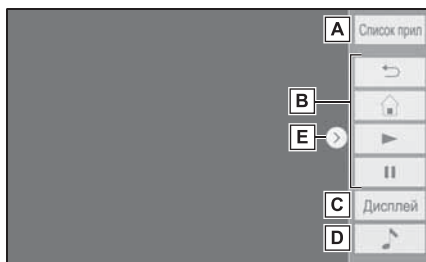

- A** Выберите для возврата к экрану со списком приложений.
- B** Отображение программных кнопок, функционирующих как

кнопки смартфона.

- C** Выберите для отображения экрана настройки качества изображения. (→стр. 112)
- D** Выберите для отображения экрана выбора источника звука. (→стр. 109)
- E** Выберите эту кнопку для отображения/скрытия кнопки управления.

- Следуйте конкретным процедурам управления для приложения смартфона.
- Эту функцию невозможно использовать во время использования USB-аудио/ видео.
- Видео, отображаемое на экране, может отличаться от видео, отображаемого на смартфоне.



### ПРЕДУПРЕЖДЕНИЕ

- Не подключайте смартфон и не работайте с элементами управления во время движения.



### ВНИМАНИЕ

- Не оставляйте смартфон в автомобиле. Высокая температура внутри автомобиля может повредить смартфон.
- Не надавливайте на смартфон и не прикладывайте к нему чрезмерное давление, когда он находится в подключенном состоянии, поскольку это может привести к повреждению смартфона или его разъема.
- Не вставляйте в порт посторонние предметы, поскольку это может привести к повреждению смартфона или его разъема.

## Подключение устройства MirrorLink™

### Подключение к системе через интерфейс USB

- 1 Откройте крышку и подсоедините устройство MirrorLink™.

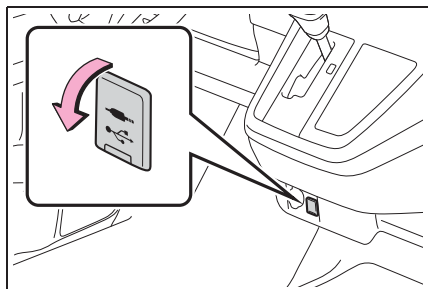

- 2 Откройте экран со списком приложений. (→стр. 129)
- 3 Выберите “MirrorLink™(USB)”.
- 4 Убедитесь в том, что отображается экран управления MirrorLink™, а затем выберите “Принимаю”.

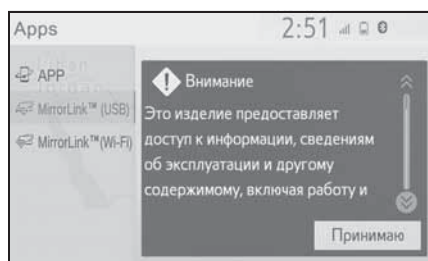

### Подключение к системе через Wi-Fi®

Функция MirrorLink™ доступна при подключении через Wi-Fi® при условии задания следующих настроек:

- Функция Wi-Fi® включена. (→стр. 47)
  - Задан режим подключения MirrorLink™ “USB и Wi-Fi\*.” (→стр. 131)
- 1 Включите функцию MirrorLink™ (Wi-Fi®) в смартфоне.
  - 2 Откройте экран со списком приложений. (→стр. 129)
  - 3 Выберите “MirrorLink™ (Wi-Fi\*)”.
- Система автоматически начинает поиск устройств, поддерживающих MirrorLink™.
- 4 Выберите “Подключить” или выберите имя системы на смартфоне.
- Если устройство ранее подключалось к системе, подключение MirrorLink™ может быть установлено сразу же.
- 5 Выберите “ДА”.

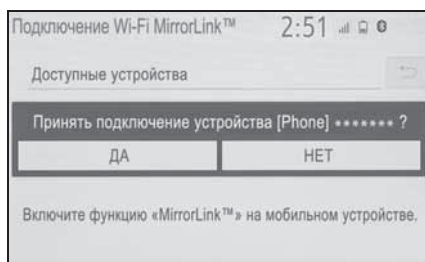

- 6 Убедитесь в том, что отображается экран управления

MirrorLink™, а затем выберите “Принимаю”.

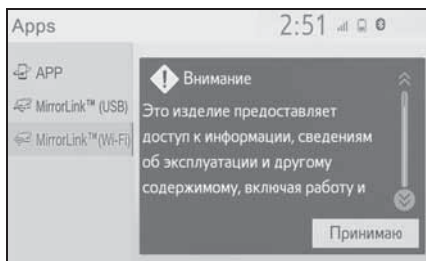



- В зависимости от подключенного устройства этот экран может отображаться с задержкой приблизительно от 5 до 15 секунд.

\*: Wi-Fi® является зарегистрированным товарным знаком альянса Wi-Fi Alliance®.

- В правом верхнем углу экрана отображается сила сигнала/состояние подключения Wi-Fi® (режим P2P). (→стр. 16)
- Для проверки настройки функции MirrorLink™ на экране настройки Wi-Fi®: →стр. 47
- При использовании подключения через Wi-Fi® (режим P2P) функции Miracast™ и MirrorLink™ не будут доступны одновременно.

### Изменение порядка приложений

- 1 Откройте экран управления MirrorLink™. (→стр. 129)
- 2 Выберите “Изменить порядок”.
- 3 Выберите требуемое приложение, затем выберите  или  для изменения порядка.

### Задание режима подключения MirrorLink™

- 1 Нажмите кнопку “SETUP”.
- 2 Выберите “MirrorLink™”.
- 3 Выберите требуемый режим подключения.

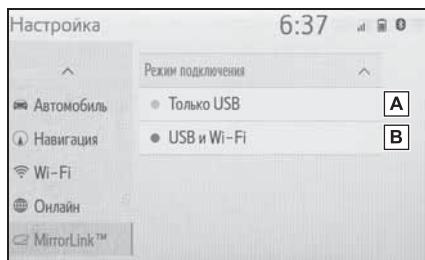

- A** Позволяет подключать устройство к функции MirrorLink™ только через интерфейс USB
- B** Позволяет подключать устройство к функции MirrorLink™ через USB или Wi-Fi®

## Miracast™\*

\*: Miracast™ является товарным знаком компании Wi-Fi Alliance®.

**Miracast™ — это функция, позволяющая аудио-/визуальной системе отображать экран смартфона и воспроизводить звук из смартфона путем подключения смартфона к аудио-/визуальной системе через Wi-Fi® (режим P2P).**

Эта функция недоступна, если смартфон не сертифицирован организацией Wi-Fi Alliance® как устройство Miracast™. (Проверить, сертифицировано ли устройство организацией Wi-Fi Alliance® как устройство Miracast™, можно по адресу <http://www.wi-fi.org>.)

Во время движения автомобиля эта функция может воспроизводить только звук.

- Miracast™ служит для беспроводной связи при помощи того же частотного диапазона 2,4 ГГц, что и Bluetooth®. В зависимости от среды эксплуатации возможно возникновение радиопомех, приводящих к искажению изображения и прерывание звука. При возникновении помех подключение мобильного телефона или портативного устройства с поддержкой Bluetooth®, зарегистрированного в системе, может снизить этот эффект.

## Обзор

Экран управления Miracast™ можно вызвать следующими способами:  
→стр. 109

- Подключение устройства Miracast™ (→стр. 133)

## Экран управления

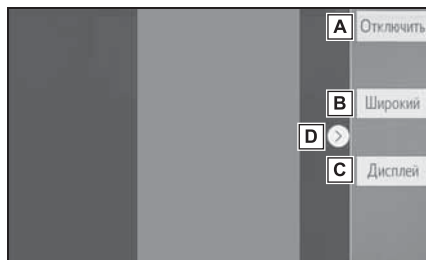

- A** Выберите для удаления устройства Miracast™.
  - B** Выберите для изменения размера экрана. (→стр. 112)
  - C** Выберите для отображения экрана настройки качества изображения. (→стр. 112)
  - D** Выберите эту кнопку для отображения/скрытия кнопки управления.
- 
- Если для параметра “Доступ к сети” (→стр. 47) задано значение “Вкл.”, связь по сетевому подключению Wi-Fi® и связь Miracast™ могут мешать друг другу, вызывая искажение изображения и прерывание звука. Если это произошло, данный эффект можно уменьшить, задав для параметра “Доступ к сети” значение “Выкл.”.
  - Громкость звука Miracast™ учитывает громкость звука, заданную как в системе, так и в подключенном

устройстве. Перед использованием Miracast™ установите подходящую громкость звука на подключенном устройстве.

- Если устройство, использующее аудиосистему Bluetooth®, используется с Miracast™, из Miracast™ может не выходить звук. В этом случае отключение аудиосистемы Bluetooth® может позволить вывести звук из Miracast™.
- На экране Miracast™ отображается то же самое изображение, которое передается с внешнего устройства. Если экран внешнего устройства имеет вертикальную ориентацию, на данном экране также может отображаться вертикальное изображение.



#### ПРЕДУПРЕЖДЕНИЕ

- Не подключайте смартфон и не работайте с элементами управления во время движения.



#### ВНИМАНИЕ

- Не оставляйте смартфон в автомобиле. Высокая температура внутри автомобиля может повредить смартфон.

### Подключение устройства Miracast™

Функция Miracast™ доступна, если включена функция Wi-Fi®. (→стр. 47)

- 1 Включите функцию Miracast™ в смартфоне.
  - 2 Выберите “Miracast™” на экране выбора источника аудио. (→стр. 109)
- Система автоматически начинает поиск устройств, поддерживающих Miracast™.

- 3 Если устройство не найдено, проверьте, отображается ли следующий экран.

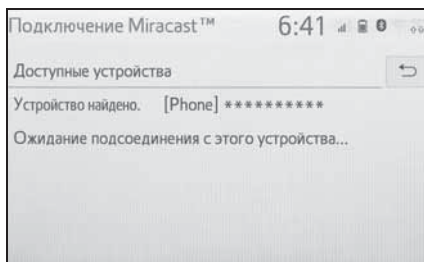

- Если устройство ранее подключалось к системе, этот экран может не отображаться и сразу же будет установлено подключение Miracast™.
- 4 Выберите имя системы на смартфоне.
  - 5 Выберите “ДА”.

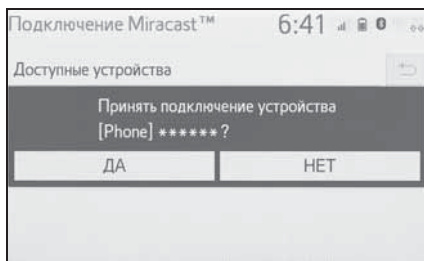

- 6 Убедитесь в том, что отображается экран работы с Miracast™.
- В зависимости от подключенного устройства экран работы с Miracast™ может отображаться с задержкой от 5 до 15 секунд.
- 
- В правом верхнем углу экрана отображается сила сигнала/состояние подключения Wi-Fi® (режим P2P). (→стр. 16)
  - Для проверки настройки функции Miracast™ на экране настройки Wi-Fi®

(→стр. 47)

- При использовании подключения через Wi-Fi® (режим P2P) функции Miracast™ и MirrorLink™ не будут доступны одновременно.

## AUX

### Обзор

Экран управления AUX можно вызвать следующими способами:

→стр. 109

- Подключите устройство к порту AUX (→стр. 110)

### Экран управления

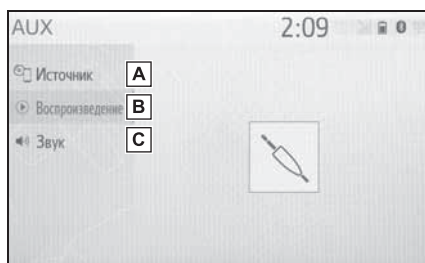

- A** Выберите для отображения экрана выбора источника звука. (→стр. 109)
- B** Выберите для возврата к главному экрану.
- C** Выберите для отображения экрана настройки звука. (→стр. 111)



#### ПРЕДУПРЕЖДЕНИЕ

- Не подключайте портативное аудиоустройство и не работайте с элементами управления во время управления автомобилем.



#### ВНИМАНИЕ

- Не оставляйте портативный плеер в автомобиле. Высокая температура внутри автомобиля может повредить портативный плеер.



**ВНИМАНИЕ**

- Не надавливайте на портативное аудиоустройство и не прикладывайте к нему чрезмерное давление, когда оно находится в подключенном состоянии, поскольку это может привести к повреждению устройства или его разъема.
- Не вставляйте в порт инородные объекты, поскольку это может привести к повреждению портативного аудиоустройства или его разъема.

## Переключатели на рулевом колесе

### Использование переключателя на рулевом колесе

Некоторые элементы аудио-/визуальной системы управляются переключателями на рулевом колесе.

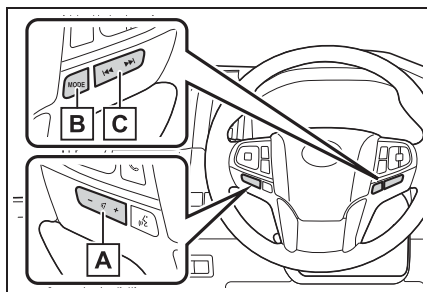

**A** Регулятор громкости

**B** Переключатель “MODE”

**C** Переключатель ◀◀ ▶▶

#### ■ Регулятор громкости

- Нажатие: увеличение/уменьшение громкости
- Нажатие и удерживание (не менее 0,8 секунды): непрерывное увеличение/уменьшение громкости

#### ■ Переключатель “MODE”

▶ AM/FM, AUX

- Нажатие: изменение режима аудио
- Нажатие и удерживание (не менее 0,8 секунды): отключение звука (Снова нажмите и удерживайте для восстановления звука.)

- ▶ CD, диск MP3/WMA/AAC, USB, iPod, аудиосистема с поддержкой Bluetooth®, MirrorLink™\*
- Нажатие: изменение режима аудио
- Нажатие и удерживание (не менее 0,8 секунды): пауза (Снова нажмите и удерживайте для возобновления режима воспроизведения.)
- ▶ Miracast™
- Нажатие: изменение режима аудио

#### ■ ◀◀ Переключатель ▶▶

▶ AM/FM

- Нажатие: перемещение вверх/вниз по списку предустановленных радиостанций (экран Избранное) перемещение вверх/вниз по списку радиостанций (экран со списком станций) поиск вверх/вниз (экран ручной настройки)
- Нажатие и удерживание (не менее 0,8 секунды): непрерывный поиск вверх/вниз, пока нажат переключатель (экран ручной настройки)

- ▶ CD, диск MP3/WMA/AAC, USB, iPod, аудиосистема с поддержкой Bluetooth®, MirrorLink™\*
- Нажатие: трек/файл вверх/вниз
- Нажатие и удерживание (не менее 0,8 секунды): быстрый переход вперед/назад

\*: Для некоторых используемых приложений эта функция может быть недоступна.

## Настройки аудиосистемы

Можно запрограммировать  
детальные параметры  
аудиосистемы.

### Отображение экрана настройки аудиосистемы

- 1 Нажмите кнопку “SETUP”.

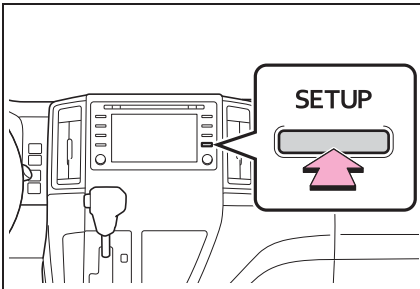

- 2 Выберите “Аудио”.
- 3 Выберите пункты, которые  
требуется настроить.

### Экран настройки аудиосистемы

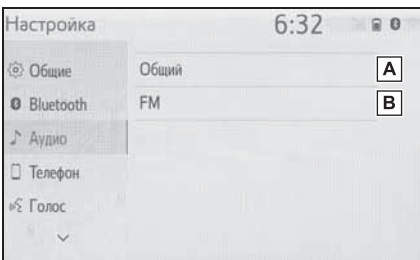

- A** Выберите для настройки общих параметров. (→стр. 137)
- B** Выберите для детальной настройки FM-радио. (→стр. 116)

## Общие параметры

- 1 Вызовите экран настройки аудио.  
(→стр. 137)
- 2 Выберите “Общий”.
- 3 Выберите пункты, которые  
требуется настроить.

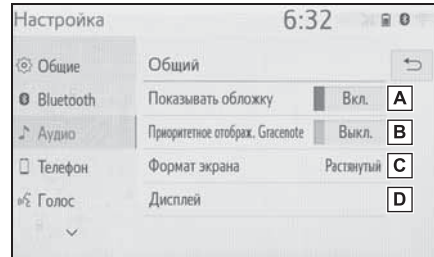

- A** Выберите включение/  
выключение для отображения  
обложки.
- B** Выберите для приоритизации  
отображения информации из  
базы данных Gracenote.
- C** Выберите для изменения  
формата экрана для  
воспроизведения  
видеоизображения.\* (→стр. 112)
- D** Выберите для отображения  
экрана настройки качества  
изображения.\* (→стр. 113)

\*: Для некоторых источников аудио могут  
быть доступны не все функции.

## Информация по работе

- Использование мобильного телефона в салоне или вблизи автомобиля может вызывать помехи в аудио-/визуальной системе во время прослушивания. Однако это не является признаком неисправности.



### ВНИМАНИЕ

- Во избежание повреждения аудио-/визуальной системы:
  - Будьте аккуратны, чтобы не пролить напитки на аудио-/визуальную систему.
  - В прорезь для дисков вставляйте только соответствующие диски.

## Радиоприемник

Обычно неполадки радиоприема не означают неисправности радиоприемника — это следствие окружающих условий.

Например, помехи приему FM-радиоприемника могут создавать ближайшие здания и рельеф местности. Линии электропередач и телефонные кабели создают помехи в диапазоне AM. И, конечно, радиосигналы имеют ограниченный диапазон. Чем дальше вы от станции, тем слабее сигнал. Кроме того, условия приема постоянно изменяются по мере движения автомобиля.

Ниже описаны распространенные проблемы радиоприема, которые могут не свидетельствовать о неполадках радиоприемника.

### ■ FM

Замирание и смещение станций: обычно диапазон действия FM-станции составляет приблизительно 40 км. В пределах этой области

может происходить замирание или смещение, которые возрастают по мере удаления от радиопередатчика. Обычно при этом возникают искажения.

Несколько путей: сигналы FM могут отражаться, приводя к тому, что два сигнала попадают на антенну одновременно. В этом случае сигналы могут компенсировать друг друга, вызывая кратковременные пульсации или пропадания приема.

Помехи и пульсации: это происходит, когда сигналы блокируются зданиями, деревьями или другими крупными объектами. Повышение уровня низких частот может снизить эффекты помех и пульсаций.

Наложение станций: если принимаемый сигнал FM прерывается или ослабевает, при наличии другой мощной станции в близком FM-диапазоне радиоприемник может временно настраиваться на вторую станцию до возобновления сигнала первой станции.

### ■ AM

Затухание: радиопередачи в диапазоне AM отражаются верхними слоями атмосферы — особенно ночью. Эти отраженные сигналы могут интерферировать с сигналами, принимаемыми непосредственно от радиостанции, вызывая усиление и ослабление звука радиостанции.

Интерференция станции: когда отраженный сигнал и сигнал, принимаемый непосредственно от радиостанции, находятся на очень близких частотах, они могут интерферировать друг с другом, снижая качество радиоприема.

Атмосферные помехи: в диапазоне AM возникают помехи, вызванные внешними источниками

электрических шумов, например, линиями электропередачи высокого напряжения, системами освещения или электродвигателями. Это приводит к помехам.

### CD-плеер и диск

- Данный CD-плеер предназначен только для дисков диаметром 12 см.
- Чрезвычайно высокая температура может помешать работе CD-плеера. В жаркие дни перед использованием плеера включайте кондиционирование воздуха для охлаждения салона автомобиля.
- CD-плеер может пропускать дорожки на ухабистых дорогах или из-за других вибраций.
- При попадании влаги в CD-плеер диски могут не воспроизводиться. Извлеките диск из плеера и подождите, пока он высохнет.



#### ПРЕДУПРЕЖДЕНИЕ

- В CD-плеере используется невидимый лазерный луч, который может быть опасен, если он направлен за пределы устройства. Используйте плеер надлежащим образом.

### ■ CD-плеер

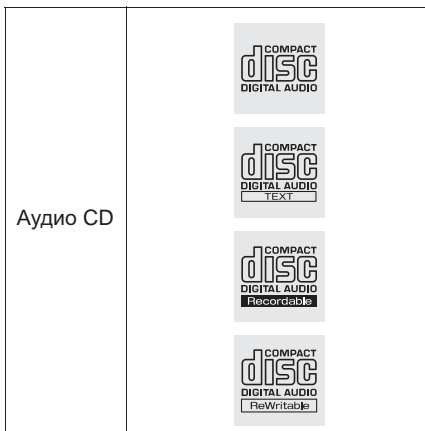

- Используйте только диски с этикетками, показанными выше. Следующие компакт-диски могут не воспроизводиться в CD-плеере.
  - SACD
  - dts-CD
  - Защищенные от копирования CD-диски
  - видео-CD
- ▶ Диски специальной формы



- ▶ Прозрачные/полупрозрачные диски

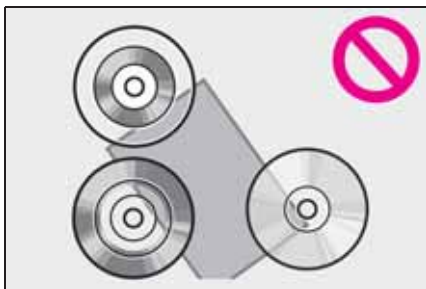

- ▶ Диски низкого качества

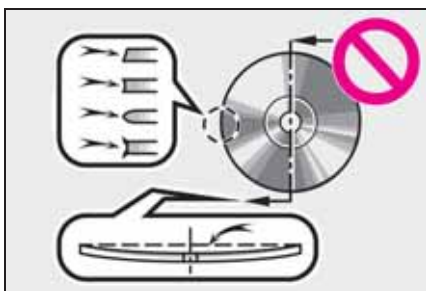

- ▶ Диски с наклейками

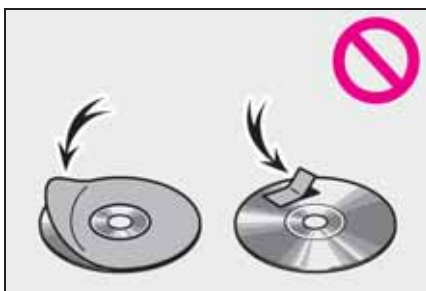

#### ВНИМАНИЕ

- Не используйте диски специальной формы, прозрачные и полупрозрачные диски, диски низкого качества и диски с наклейками, показанные на иллюстрациях. Использование таких дисков может привести к повреждению плеера или к невозможности извлечения диска.

- Эта система не предназначена для использования комбинированных дисков. Не используйте комбинированные диски, так как это может привести к повреждению плеера.
- Не используйте диски с защитным кольцом. Использование таких дисков может привести к повреждению плеера или к невозможности извлечения диска.
- Не используйте диски с возможностью печати. Использование таких дисков может привести к повреждению плеера или к невозможности извлечения диска.



- Обращайтесь с дисками аккуратно, особенно при установке в плеер. Держите диски за края и не сгибайте. Старайтесь не оставлять на них следов пальцев, в особенности на блестящей стороне.
- Грязь, царапины, деформация, точечные отверстия и другие повреждения диска могут быть причиной пропусков и повторов при воспроизведении. (Чтобы увидеть точечное отверстие, держите диск против света.)
- Извлекайте диск из плеера, когда он не используется. Храните диски в пластмассовых футлярах, оберегая от влаги, высокой температуры и попадания прямых солнечных лучей.



Для очистки диска: протрите диск мягкой, не содержащей пыли тканью, смоченной водой. Протирайте диск от центра к краю (не по кругу). Протирайте его мягкой, не содержащей пыли тканью. Не используйте обычные очистители для пластинок и антистатические устройства.

#### ■ CD-R/RW

- На аудиосистеме невозможно воспроизводить диски CD-R/CD-RW, при записи которых не было выполнено закрытие сессии (процесс, позволяющий воспроизведение дисков на бытовых проигрывателях CD-дисков).
- Могут возникнуть проблемы при воспроизведении дисков CD-R/CD-RW, записанных на CD-рекордере или персональном компьютере. Это может быть вызвано характеристиками диска, царапинами или грязью на диске, или наличием загрязнения или конденсата на линзе устройства записи.
- Кроме того, проблемы при воспроизведении дисков, записанных на персональном компьютере, могут быть вызваны настройками приложения записи. Записывайте диски в соответствующем формате. (Более подробную информацию можно получить у создателя приложения.)
- Воздействие прямых солнечных

лучей, высоких температур и т.д. может привести к повреждению CD-R/CD-RW-дисков. Устройство не сможет воспроизводить некоторые поврежденные диски.

- При установке диска CD-RW в плеер воспроизведение начинается с большей задержкой, чем при использовании обычных CD-дисков или дисков CD-R.
- Не воспроизводятся диски CD-R/CD-RW, записанные с использованием системы DDCD (CD с удвоенной плотностью).

#### iPod

#### ■ Сертификация



- “Made for Apple” означает, что устройство специально разработано для подключения к изделиям Apple и сертифицировано разработчиком на предмет соответствия стандартам компании Apple. Apple не несет ответственность за функционирование данного устройства или его соответствие стандартам безопасности и регулятивным нормам. Обратите внимание: использование данного аксессуара с изделием Apple может повлиять на функционирование беспроводной сети.
- iPhone, iPod, iPod nano, iPod touch и Lightning являются товарными знаками компании Apple Inc.,

зарегистрированными в США и других странах.

### ■ Совместимые модели

Изготовлено для

- iPhone SE
- iPhone 6s
- iPhone 6s Plus
- iPhone 6
- iPhone 6 Plus
- iPhone 5s
- iPhone 5c
- iPhone 5
- iPhone 4s
- iPhone 4
- iPhone 3GS
- iPhone 3G
- iPod touch (6-го поколения)
- iPod touch (5-го поколения)
- iPod touch (4-го поколения)
- iPod touch (3-го поколения)
- iPod touch (2-го поколения)
- iPod touch (1-го поколения)
- iPod nano (7-го поколения)
- iPod nano (6-го поколения)
- iPod nano (5-го поколения)
- iPod nano (4-го поколения)

- Эта система поддерживает только воспроизведение звука.
- В зависимости от различий между моделями или версиями программного обеспечения и т. п. некоторые модели могут быть несовместимы с этой системой.

### Источник звука с высоким разрешением

Данное устройство поддерживает источники звука с высоким разрешением.

Поддерживаются следующие форматы и воспроизводимые носители.

### ■ Поддерживаемые форматы

WAV, FLAC, ALAC, OGG Vorbis

### ■ Воспроизводимые носители USB

#### Информация о файлах

#### Совместимые USB-устройства

Форматы связи через USB	USB 2.0 HS (480 Мбит/с)
Форматы файлов	FAT 16/32
Класс соответствия	Класс устройств хранения

#### Совместимый аудиоформат

#### Совместимые сжатые файлы

### ■ Совместимый формат файлов (аудио)

USB	DISC
MP3/WMA/AAC/WAV (LPCM)/FLAC/ALAC/OGG Vorbis	MP3/WMA/AAC

### ■ Папки в устройстве

USB	DISC
Не более 3000	Не более 192

### ■ Файлы в устройстве

USB	DISC
Не более 9999	Не более 255

### ■ Файлы в папке

USB	DISC
Не более 255	—



**Соответствующая частота дискретизации**

Тип файла	Частота (кГц)
MP3-файлы: MPEG 1 LAYER 3	32/44,1/48
MP3-файлы: MPEG 2 LSF LAYER 3	16/22,05/24
WMA-файлы: версия 7, 8, 9 <sup>*1</sup> (9.1/9.2)	32/44,1/48
AAC-файлы: MPEG4/AAC-LC	11,025/12/16/22,05/ 24/32/44,1/48
Файлы WAV (LPCM) <sup>*2</sup>	8/11,025/12/16/ 22,05/24/32/44,1/48/ 88,2/96/176,4/192
FLAC <sup>*2</sup>	8/11,025/12/16/ 22,05/24/32/44,1/48/ 88,2/96/176,4/192
ALAC <sup>*2</sup>	8/11,025/12/16/ 22,05/24/32/44,1/48/ 64/88,2/96
OGG Vorbis <sup>*2</sup>	8/11,025/16/22,05/ 32/44,1/48

<sup>\*1</sup>: Только совместимые со стандартом Windows Media Audio Standard

<sup>\*2</sup>: Источник звука с частотой 48 кГц или более конвертируется в 48 кГц/24 бита.

**Соответствующая скорость передачи данных<sup>\*1</sup>**

Тип файла	Битрейт (кбит/с)
MP3-файлы: MPEG 1 LAYER 3	32–320
MP3-файлы: MPEG 2 LSF LAYER 3	8–160
WMA-файлы: версия 7, 8	CBR 48–192
WMA-файлы: версия 9 <sup>*2</sup> (9.1/9.2)	CBR 48–320
AAC-файлы: MPEG4/AAC-LC	8–320
OGG Vorbis	32–500

<sup>\*1</sup>: Совместимость с VBR (Variable Bit Rate)

<sup>\*2</sup>: Только совместимые со стандартом Windows Media Audio Standard

Тип файла	Битрейт (биты)
Файлы WAV (LPCM)	16/24
FLAC	
ALAC	

**Совместимость режимов каналов**

Тип файла	Режим канала
MP3-файлы	Сtereo, объединенное стерео, двойной канал и моно
WMA-файлы	2ch

Тип файла	Режим канала
AAC-файлы	1ch, 2ch (двойной канал не поддерживается)
WAV (LPCM) /FLAC/ALAC/OGG Vorbis	2ch

- MP3 (MPEG Audio Layer 3), WMA (Windows Media Audio) и AAC (Advanced Audio Coding) — это стандарты сжатия звука.
- Система может воспроизводить файлы MP3/WMA/AAC на дисках CD-R, CD-RW и USB-памяти.
- Эта система позволяет воспроизводить записи на диске, совместимые со стандартами ISO 9660 уровня 1 и уровня 2, а также с файловой системой Romeo и Joliet и UDF (2.01 или ниже).
- Присваивая имя файлу MP3/WMA/AAC, добавляйте соответствующее расширение (mp3/wma/m4a).
- Эта система воспроизводит файлы с расширениями mp3/wma/m4a как, соответственно, файлы MP3/WMA/AAC. Для предотвращения шумов и ошибок воспроизведения используйте правильные расширения.
- Эта система позволяет воспроизводить только файлы, записанные в первой сессии на совместимых дисках, использующих несколько сессий.
- MP3-файлы совместимы с форматами тегов ID3 версий 1.0, 1.1, 2.2 и 2.3. Эта система не позволяет отображать название диска, трека и имя исполнителя при использовании других форматов.
- Файлы WMA/AAC могут содержать

теги WMA/AAC, которые используются так же, как теги ID3. Теги WMA/AAC содержат такую информацию, как название трека и имя исполнителя.

- Функция предыскажения доступна только при воспроизведении файлов MP3.
- Эта система может воспроизводить AAC-файлы, кодированные iTunes.
- Качество звука файлов MP3/WMA обычно возрастает с увеличением скорости передачи данных. Для достижения приемлемого уровня качества звука рекомендуется записывать диски на скорости не менее 128 кбит/с.
- Списки воспроизведения m3u не совместимы с аудиоплеером.
- Форматы MP3i (MP3 interactive) и MP3PRO не совместимы с аудиоплеером.
- Плеер совместим с протоколом VBR (Variable Bit Rate, переменной скорости передачи данных).
- При воспроизведении файлов, записанных как файлы VBR (Variable Bit Rate), длительность воспроизведения может неправильно отображаться при использовании функций быстрого перехода вперед или назад.
- Невозможно проверять папки, не содержащие файлов MP3/WMA/AAC.
- Можно воспроизводить файлы MP3/WMA/AAC, находящиеся в папках с глубиной вложения до восьми уровней. Однако начало воспроизведения может задерживаться при использовании дисков, содержащих папки с большим числом уровней вложения. Поэтому

рекомендуется создавать диски, содержащие не более двух уровней папок.

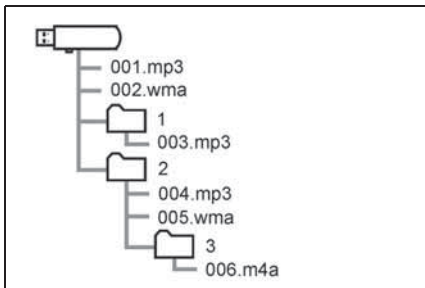

- Выше приведен порядок воспроизведения диска, имеющего структуру, показанную слева:

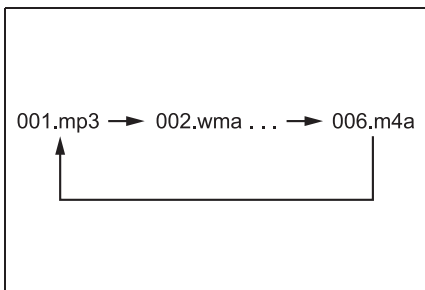

- Порядок зависит от компьютера и используемого программного обеспечения кодирования MP3/WMA/AAC.

## Термины

### ■ Пакетная запись

- Общий термин, описывающий процесс записи данных по запросу на диски CD-R, подобно тому, как данные записываются на гибкие или жесткие диски.

### ■ Теги ID3

- Метод внедрения информации о треке в файл MP3. Эта внедренная информация может содержать номер трека, название

трека, имя исполнителя, название альбома, музыкальный жанр, год выпуска, комментарии, обложку и другие данные. Содержимое можно изменять с помощью программного обеспечения с функциями редактирования тегов ID3. Хотя количество символов тега ограничено, информацию можно просматривать во время воспроизведения композиции.

### ■ Теги WMA

- Файлы WMA могут содержать теги WMA, которые используются так же, как теги ID3. Теги WMA содержат такую информацию, как название композиции и имя исполнителя.

### ■ Формат ISO 9660

- Международный стандарт форматирования папок и файлов на дисках CD-ROM. Для формата ISO 9660 предусмотрено два уровня правил.
- Уровень 1: имя файла в формате 8.3 (8 символов для имени файла и 3 символа для расширения). Имена файлов должны содержать однобайтовые заглавные буквы и цифры. Можно также использовать символ “\_”.)
- Уровень 2: имя файла может содержать до 31 символа (включая разделитель “.” и расширение). Каждая папка должна содержать не более 8 уровней вложения.

### ■ MP3

- MP3 — стандарт сжатия звука, определенный рабочей группой (MPEG) Международной организации по стандартизации (ISO). MP3 сжимает звуковые данные приблизительно в 10 раз по сравнению с обычными

дисками.

#### ■ WMA

- Формат WMA (Windows Media Audio) представляет собой формат сжатия звука, разработанный компанией Microsoft®. Файлы этого формата имеют размеры меньше, чем файлы MP3. Версии форматов декодирования для файлов WMA: 7, 8 и 9.

#### ■ AAC

- AAC — это аббревиатура от Advanced Audio Coding, относящаяся к стандарту технологии сжатия аудиофайлов при помощи MPEG2 и MPEG4.

### Сообщения об ошибках

#### ■ CD

Сообщение	Объяснение
“Музыкальные файлы не найдены.”	Указывает на то, что диск не содержит файлы MP3/WMA/AAC.

Сообщение	Объяснение
“Проверьте диск”	Это означает, что диск загрязнен, поврежден или установлен неправильной стороной вверх. Почистите диск или вставьте его правильно.  Означает, что вставлен диск, воспроизведение которого невозможно.
“Проблема с ДИСКОМ”	Неисправность системы. Извлеките диск.

#### ■ USB

Сообщение	Объяснение
“Неполадка с USB”	Сообщает о проблеме с USB-памятью или ее подключением.
“Музыкальные файлы не найдены.”	Указывает на то, что USB-память не содержит совместимые файлы.
“Видеофайлы не найдены.”	Указывает на то, что USB-память не содержит видеофайлы.

## ■ iPod

Сообщение	Объяснение
“Неполадка с iPod”	Означает проблему с iPod или его подключением.
“Музыкальные файлы не найдены.”	Сообщает об отсутствии данных с музыкой в iPod.
“Проверьте версию микропрограммного обеспечения iPod.”	Означает, что версия встроенного программного обеспечения несовместима. Произведите обновление встроенного ПО iPod и повторите попытку.
“Невозможно завершить авторизацию iPod.”	Означает, что авторизация iPod не удалась. Проверьте iPod.

## ■ Аудиосистема с поддержкой Bluetooth®

Сообщение	Объяснение
“Музыкальные треки не поддерживаются. Проверьте свой переносной плеер.”	Сообщает о проблеме в устройстве Bluetooth®.

- Если неполадка не устранена:  
Доставьте автомобиль к дилеру Toyota.



## Система голосового управления

### 5

#### 5-1. Работа системы голосового управления

Система голосового управления ..... 150

Список команд ..... 152

#### 5-2. Работа с мобильным помощником

Мобильный помощник..... 155

## Система голосового управления

**Система голосового управления позволяет управлять радиосистемой, набором телефонных номеров и т. п. с помощью голосовых команд.**

- Язык распознавания голоса можно изменить. →стр. 51
- Эта функция совместима со следующими языками:
  - английский
  - французский
  - немецкий
  - испанский
  - итальянский
  - голландский
  - португальский
  - польский
  - чешский
  - датский
  - норвежский
  - шведский
  - финский
  - русский
  - греческий
  - турецкий
  - фламандский

## Использование системы голосового управления

- Переключатель на рулевом колесе

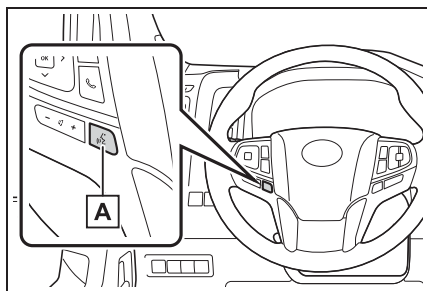

- **A** Переключатель голосового управления

- Нажмите переключатель для включения системы голосового управления.
- Для отключения голосового управления нажмите и удерживайте переключатель голосового управления.

## ■ Микрофон

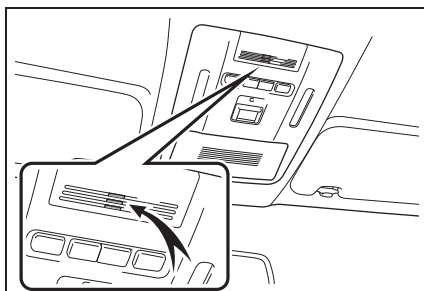

- При подаче команды не обязательно произносить голосовые команды прямо в микрофон.
- 
- Голосовые команды могут быть не распознаны, если:
    - Они произносятся слишком быстро.
    - Они произносятся с малой или большой громкостью.
    - Открыты окна или люк.
    - Пассажиры разговаривают во время произнесения голосовых команд.
    - Задано высокое значение скорости вращения вентилятора в системе кондиционирования воздуха.
    - Воздушные дефлекторы направлены в сторону микрофона.
  - При следующих условиях система может не распознавать команду правильно и использование голосовых команд может оказаться невозможным:
    - Команда неверная или нечеткая. Учитывайте, что определенные слова, ударение или голосовые образцы могут оказаться труднораспознаваемыми.
    - Чрезмерный фоновый шум, например шум ветра.



- Перед произнесением команды следует дождаться подтверждения.
- Система может не работать мгновенно после того, как переключатель двигателя переводится в положение ACC или ON.

## Работа системы голосового управления

- 1 Нажмите переключатель голосового управления.
  - Система голосового управления активирована.
  - Нажатие на переключатель голосового управления во время проигрывания подсказок приведет к остановке подсказки и немедленно воспроизведет звуковой сигнал начала прослушивания.
  - Находясь в режиме распознавания голоса, нажатие и удержание переключателя голосового управления в течение 1 секунды или дольше, приводит к отмене режима распознавания голоса.
- 2 После звукового сигнала произнесите или выберите команду.

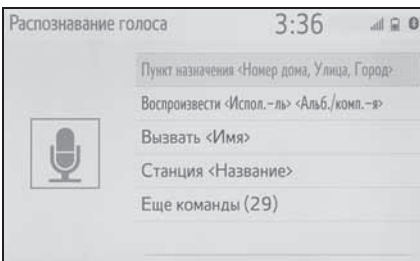

### ■ Отображение экрана со списком команд

- 1 Произнесите "Еще команды" или выберите "Еще команды" на

экране главного меню голосовых команд.

- 2 Произнесите или выберите команду.

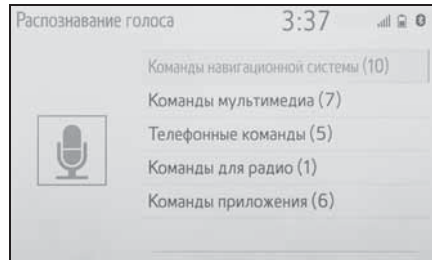

- Зачитывается список команд, и соответствующая команда выделяется. Для отмены этой функции нажмите переключатель голосового управления.

## Список команд

### Обзор списка команд

Ниже представлены распознаваемые голосовые команды и действия, связанные с ними.

- В следующих таблицах приведены часто используемые команды.
- Команды для устройств, не установленных в автомобиле, могут не работать. Кроме того, в зависимости от других условий, таких как совместимость, некоторые команды могут не работать.
- Доступность функций зависит от установленной системы.

### Список команд

#### ■ Общие

Команда	Действие
“Поправка”	Возврат к предыдущему состоянию
“Отмена”	Отмена системы голосового управления

#### ■ Главное меню

Команда	Действие
“Еще команды”	Отображение часто используемых команд

#### ■ Навигация\*

Команда	Действие
“Пункт назн. <адрес>”	Позволяет задать пункт назначения, произнеся адрес вслух
“Ввести страну <название страны>”	Позволяет задать пункт назначения, произнеся вслух название страны
“Ввести город <Город название>”	Позволяет задать пункт назначения, произнеся вслух название города
“Введите почтовый код <почтовый индекс>”	Позволяет задать пункт назначения, произнеся вслух почтовый индекс
“домой”	Позволяет задать дом в качестве пункта назначения.
“Избранное <Название>”	Позволяет задать <название избранного> в качестве пункта назначения
“Найти следующий <POI бренд>”	Позволяет задать <название объекта POI> в качестве пункта назначения

Команда	Действие
“Показать карту”	Отображение экрана карты
“Повторить инструкции”	Повтор последних инструкций по навигации

\*: С навигационной функцией

### ■ Мультимедиа

Команда	Действие
“Воспроизвести <Испол.-ль> <Альб./ Песня>” <sup>*1</sup>	Воспроизведение треков выбранного исполнителя и альбома или песни
“Исполнитель <Имя>” <sup>*1</sup>	Воспроизведение треков выбранного исполнителя
“Альбом <Название>” <sup>*1</sup>	Воспроизведение треков из выбранного альбома
“Песня <Название>” <sup>*1</sup>	Воспроизведение выбранного трека
“Список воспроизведения <Название>” <sup>*1, 2</sup>	Воспроизведение треков из выбранного списка воспроизведения

\*1: Для использования этой функции аудиоустройство должно быть подключено с помощью USB-кабеля

\*2: Доступно только для iPod/iPhone

### ■ Телефон

Команда	Действие
“Набрать <Номер телефона>”	Вызов по выбранному номеру телефона
“Снова набрать”	Вызов на телефонный номер, на который совершался предыдущий исходящий вызов
“Вызвать <контакты>”	Вызов выбранного телефонного контакта
“Вызвать <контакты> <тип телефона>”	Вызов выбранного телефонного контакта по выбранному типу телефона

### ■ Радиоприемник

Команда	Действие
“Станция <название станции>”	Воспроизведение выбранной радиостанции

## ■ Приложение\*

Команда	Действие
“Цена топлива”	Отображение информации о топливе
“Цена топлива в пункте назначения”	Отображение информации о топливе в пункте назначения
“Парковка”	Отображение информации о парковке
“Парковка в пункте назначения”	Отображение информации о парковке в текущем пункте назначения
“Погода”	Отображение информации о погоде
“Погода в пункте назначения”	Отображение информации о погоде в текущем пункте назначения

\*: С навигационной функцией

## Мобильный помощник

Функция мобильного помощника является функцией помощи при голосовом вводе. Мобильный помощник поддерживает режим Siri Eyes Free и приложение Google. (Приложение Google может использоваться только с соответствующим устройством.) Команды можно произносить в микрофон автомобиля, как и при подаче команды для телефона. Затем содержимое запроса интерпретируется телефоном, и результат озвучивается через динамики автомобиля. Для работы с функцией мобильного помощника следует зарегистрировать совместимый мобильный телефон и подключить его к этой системе через Bluetooth®. (→стр. 36)

## Подключаемые устройства и доступные функции

Мобильный помощник поддерживает режим Siri Eyes Free и приложение Google. Доступные возможности и функции могут отличаться в зависимости от версии iOS/Android, установленной на подключенном устройстве.

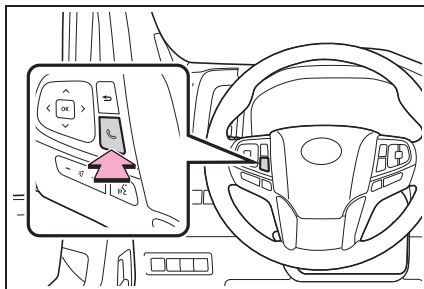

## Работа с мобильным помощником

- 1 Нажмите и удерживайте переключатель  на рулевом колесе, пока не появится экран “Mobile Assistant”.

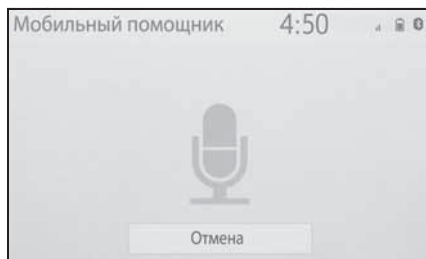

- 2 Функцию мобильного помощника можно использовать, только когда отображается следующий экран.



- Для отмены функции мобильного помощника выберите “Отмена” или нажмите и удерживайте переключатель  на рулевом колесе.
- Для повторного запуска мобильного помощника, чтобы задать дополнительные команды, нажмите переключатель  на рулевом колесе.
- Мобильный помощник можно запустить повторно только после того, как система ответит на голосовую команду.

- После произнесения команды функция мобильного помощника автоматически прекращает работу для завершения запрашиваемого действия.
  - Громкость работы функции мобильного помощника можно отрегулировать при помощи регулятора “POWER VOLUME” или переключателей регулировки громкости на рулевом колесе. Громкость работы функции мобильного помощника и телефона синхронизированы.
- 
- Пока активен телефонный вызов, функция мобильного помощника недоступна.
  - При использовании функции навигации на мобильном телефоне для того, чтобы было слышно инструкции по движению на перекрестках, убедитесь в том, что активным источником звука является аудиоустройство с поддержкой Bluetooth® или iPod.
  - Перед использованием функции мобильного помощника дождитесь появления гудков.
  - Функция мобильного помощника может не распознать команды в следующих ситуациях:
    - Они произносятся слишком быстро.
    - Они произносятся с малой или большой громкостью.
    - Открыты окна или люк.
    - Пассажиры разговаривают во время использования функции мобильного помощника.
    - Задано высокое значение скорости вращения вентилятора в системе кондиционирования воздуха.
    - Воздушные дефлекторы направлены в сторону микрофона.

## 6-1. Монитор помощи при парковке Toyota

Монитор помощи при  
парковке Toyota ..... 158

Режим отображения линий  
намеченного курса..... 162

Режим отображения  
направляющей линии  
помощи при парковке..... 163

Режим отображения  
направляющих линий  
расстояния ..... 164

Меры предосторожности при  
использовании монитора  
помощи при парковке  
Toyota..... 165

Что следует знать ..... 170

## 6-2. Система контроля области вокруг автомобиля

Система контроля области  
вокруг автомобиля..... 172

Контроль ситуации перед  
автомобилем и вокруг  
него ..... 177

Контроль ситуации по  
бокам автомобиля ..... 180

Проверка области за  
автомобилем и вокруг  
автомобиля ..... 183

Меры предосторожности  
в отношении системы  
контроля области вокруг  
автомобиля ..... 190

Что следует знать ..... 198

## Монитор помощи при парковке Toyota\*

\*: При наличии

**Монитор помощи при парковке помогает водителю, показывая область позади автомобиля во время движения задним ходом (например, при парковке).**

**При переключении в режим широкого заднего обзора отображается более широкая боковая область позади автомобиля.**

● Приведенные в тексте примеры экранов служат лишь для иллюстрации и могут отличаться от изображения, фактически выводимого на экран.

## Меры предосторожности при вождении

Монитор помощи при парковке — это дополнительное устройство, предназначенное для помощи водителю при движении задним ходом. Прежде чем начать движение задним ходом, обязательно проверяйте пространство позади автомобиля и вокруг него визуально и с помощью зеркал. В противном случае можно задеть другой автомобиль и стать причиной аварии.

При использовании монитора помощи при парковке соблюдайте следующие меры предосторожности.



## ПРЕДУПРЕЖДЕНИЕ

- Никогда полностью не полагайтесь на монитор помощи при парковке при движении задним ходом. Изображение и положение направляющих, отображаемое на экране, может отличаться от фактического. Будьте осторожны, как при движении задним ходом в обычном автомобиле.
- Медленно двигайтесь задним ходом, нажимая педаль тормоза для управления скоростью автомобиля.
- В случае вероятности столкновения с находящимися поблизости автомобилями, препятствиями или людьми либо наезда на обочину нажмите педаль тормоза для остановки автомобиля.
- Приведенные здесь инструкции являются лишь рекомендациями. Момент времени начала и угол поворота рулевого колеса зависят от условий движения, состояния поверхности дороги, состояния автомобиля и т.п. При использовании системы помощи при парковке необходимо полностью отдавать себе в этом отчет.
- Перед началом парковки обязательно убедитесь в том, что для Вашего автомобиля имеется достаточно места.





### ПРЕДУПРЕЖДЕНИЕ

- Не пользуйтесь монитором помощи при парковке в следующих случаях:
  - На обледенелых или скользких дорогах или в снегу
  - При использовании цепей противоскольжения или запасных колес
  - При неполностью закрытой двери багажного отделения
  - На наклонных или искривленных участках дорог, например на поворотах или на склонах
  - Если в конструкцию подвески были внесены изменения или размер установленных шин отличается от указанного в спецификациях
- При низких температурах экран может выглядеть темным или изображение может быть бледным. При движении автомобиля изображение может искажаться или его будет не видно на экране. Перед началом движения обязательно проверьте область позади автомобиля и вокруг него визуально и с помощью зеркал.
- В случае изменения размера шин положение направляющих линий на экране может измениться.
- Камера оснащена специальным объективом. Расстояния между объектами и пешеходами на выводимом на экран изображении отличаются от фактических расстояний. (→стр. 167)

### Индикация на экране

Экран монитора помощи при парковке отображается, когда рычаг управления трансмиссией перемещается в положение "R", а переключатель двигателя находится в положении ON. Каждый раз при выборе кнопки

переключения режима отображения режим изменяется следующим образом:

#### ▶ Вид сзади

Отображение области позади автомобиля.

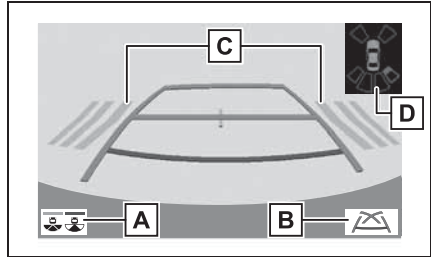

#### **A** Кнопка переключения режима отображения

При каждом выборе этой кнопки производится переключение между режимом заднего обзора и режимом широкого заднего обзора.

#### **B** Кнопка переключения отображения направляющих линий

Выберите для переключения режима отображения направляющих линий. (→стр. 160)

#### **C** Функция предупреждения водителя о наличии других автомобилей\*

При обнаружении датчиком препятствия отображается направление, в котором находится препятствие, и подается звуковой сигнал.

#### **D** Датчик системы помощи при парковке Toyota\*

При обнаружении датчиком препятствия на экране отображается направление и приблизительное расстояние до него и

подается звуковой сигнал.

\*: При наличии

### ► Широкий обзор сзади

Отображается изображение приблизительно 180° с камеры заднего вида.

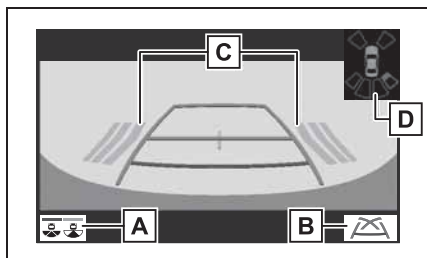

**A** Кнопка переключения режима отображения

При каждом выборе этой кнопки производится переключение между режимом заднего обзора и режимом широкого заднего обзора.

**B** Кнопка переключения отображения направляющих линий

Выберите для переключения режима отображения направляющих линий. (→стр. 160)

**C** Функция предупреждения водителя о наличии других автомобилей\*

При обнаружении датчиком препятствия отображается направление, в котором находится препятствие, и подается звуковой сигнал.

**D** Датчик системы помощи при парковке Toyota\*

При обнаружении датчиком препятствия на экране отображается направление и приблизительное расстояние до него и

подается звуковой сигнал.

\*: При наличии

- Подробные сведения о функции предупреждения водителя о наличии сзади других автомобилей и датчике системы помощи при парковке Toyota см. в документе “Руководство для Владельца”.



### ПРЕДУПРЕЖДЕНИЕ

- Так как экран предупреждения водителя о наличии сзади других автомобилей отображается поверх экрана вида с камеры, он может быть плохо виден в зависимости от цвета и яркости окружающих областей.

### Выключение монитора помощи при парковке Toyota

Монитор помощи при парковке отменяется, когда рычаг управления трансмиссией переводится в любое положение, кроме “R”.

### Использование системы

Используйте какой-либо из следующих режимов.

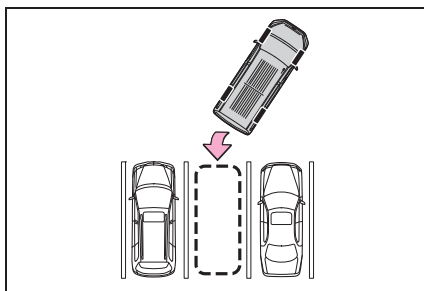

- Режим отображения линий намеченного курса (→стр. 162)

Отображаются линии намеченного курса, которые перемещаются в соответствии с поворотом рулевого

колеса.

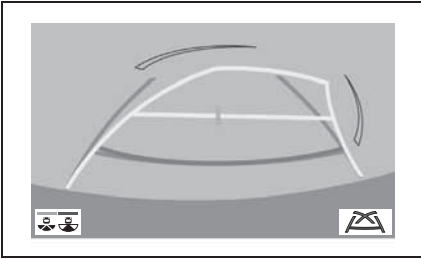

- ▶ Режим отображения направляющей линии помощи при парковке (→стр. 163)

Отображаются точки возврата рулевого колеса (направляющие линии помощи при парковке).

Этот режим рекомендуется использовать водителям, которые могут уверенно припарковать автомобиль без помощи линий намеченного курса.

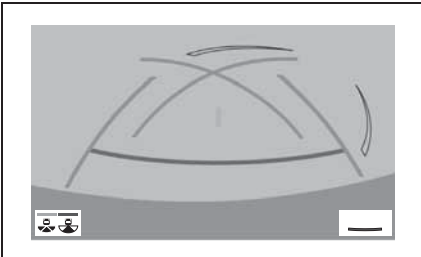

- ▶ Режим отображения направляющих линий расстояния (→стр. 164)

Отображаются только направляющие линии расстояния.

Этот режим рекомендуется использовать водителям, которые могут уверенно припарковать автомобиль без помощи направляющих линий.

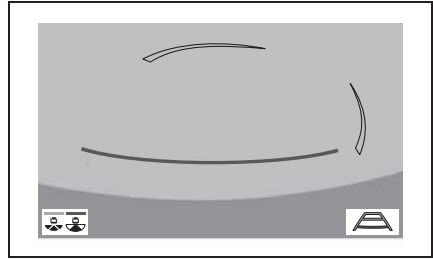

## Режим отображения линий намеченного курса

### Описание экрана

#### ► Вид сзади

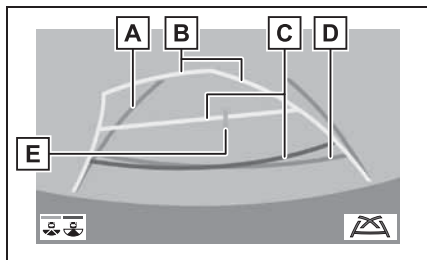

#### **A** Направляющая линия ширины автомобиля

Отображение направляющих, если автомобиль будет двигаться задним ходом прямо.

#### **B** Линии намеченного курса

Отображение намеченного курса при повороте рулевого колеса.

#### **C** Направляющие линии расстояния

Отображение расстояния позади автомобиля при повороте рулевого колеса.

- Направляющие линии перемещаются в соответствии с линиями намеченного курса.
- Направляющие линии показывают точки, расположенные на расстоянии приibl. 0,5 м (красная) и приibl. 1 м (желтая) от центра края бампера.

#### **D** Направляющая линия расстояния

Отображение расстояния позади автомобиля.

- Отображение точки, расположенной на расстоянии приibl. 0,5 м (синяя) от края бампера.

#### **E** Направляющая линия центра автомобиля

Эта линия показывает приibl. положение центра автомобиля на земле.

#### ► Широкий обзор сзади

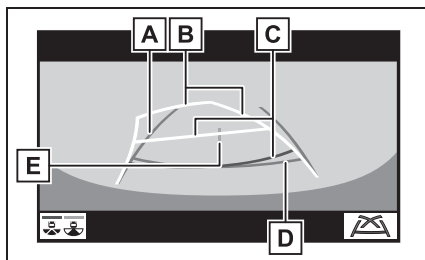

#### **A** Направляющая линия ширины автомобиля

Отображение направляющих, если автомобиль будет двигаться задним ходом прямо.

#### **B** Линии намеченного курса

Отображение намеченного курса при повороте рулевого колеса.

#### **C** Направляющие линии расстояния

Отображение расстояния позади автомобиля при повороте рулевого колеса.

- Направляющие линии перемещаются в соответствии с линиями намеченного курса.
- Направляющие линии показывают точки, расположенные на расстоянии приibl. 0,5 м (красная) и приibl. 1 м (желтая) от центра края бампера.

#### **D** Направляющая линия расстояния

Отображение расстояния позади автомобиля.

- Отображение точки, расположенной на расстоянии приблизительно 0,5 м (синяя) от края бампера.

### **E** Направляющая линия центра автомобиля

Эта линия показывает приблизительное положение центра автомобиля на земле.



### **ПРЕДУПРЕЖДЕНИЕ**

- Если рулевое колесо установлено прямо, а внешние направляющие линии ширины автомобиля и направляющие линии намеченного курса не совпадают, произведите осмотр автомобиля у дилера Toyota.

## Режим отображения направляющей линии помощи при парковке

### Описание экрана

- ▶ Вид сзади

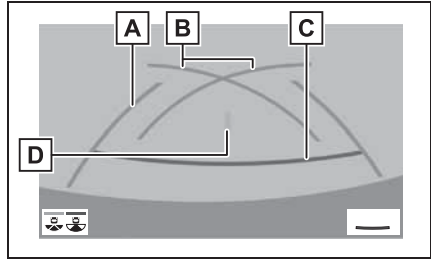

### **A** Направляющая линия ширины автомобиля

Отображение направляющих, если автомобиль будет двигаться задним ходом прямо.

- Отображаемая ширина больше фактической ширины автомобиля.

### **B** Направляющие линии помощи при парковке

Отображение пути позади автомобиля при самом крутом возможном повороте.

### **C** Направляющая линия расстояния

Отображение расстояния позади автомобиля.

- Отображение точек, расположенных на расстоянии приблизительно 0,5 м (красная) от края бампера.

### **D** Направляющая линия центра автомобиля

Эта линия показывает приблизительное положение центра автомобиля на земле.

► Широкий обзор сзади

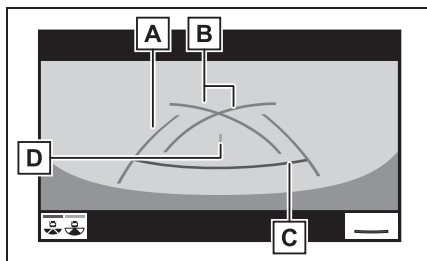

**A** Направляющая линия ширины автомобиля

Отображение направляющих, если автомобиль будет двигаться задним ходом прямо.

- Отображаемая ширина больше фактической ширины автомобиля.

**B** Направляющие линии помощи при парковке

Отображение пути позади автомобиля при самом крутом возможном повороте.

**C** Направляющая линия расстояния

Отображение расстояния позади автомобиля.

- Отображение точек, расположенных на расстоянии приблизительно 0,5 м (красная) от края бампера.

**D** Направляющая линия центра автомобиля

Эта линия показывает приблизительное положение центра автомобиля на земле.

Режим отображения направляющих линий расстояния

Описание экрана

► Вид сзади

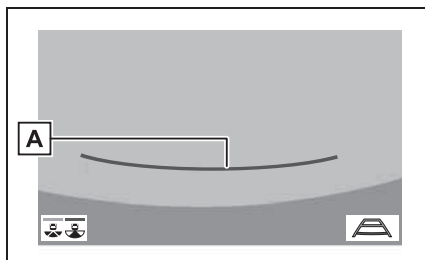

**A** Направляющие линии расстояния

Отображение расстояния позади автомобиля.

- Отображение точек, расположенных на расстоянии приблизительно 0,5 м (красная) от края бампера.

► Широкий обзор сзади

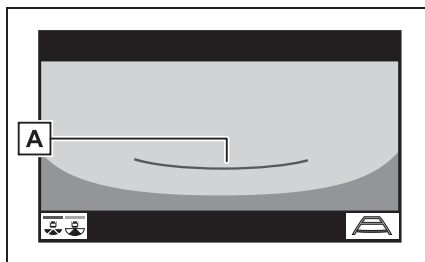

**A** Направляющие линии расстояния

Отображение расстояния позади автомобиля.

- Отображение точек, расположенных на расстоянии приблизительно 0,5 м (красная) от края бампера.

## Меры предосторожности при использовании монитора помощи при парковке Toyota

### Область, отображаемая на экране

На мониторе помощи при парковке отображается вид области позади автомобиля от бампера.

#### ► Вид сзади

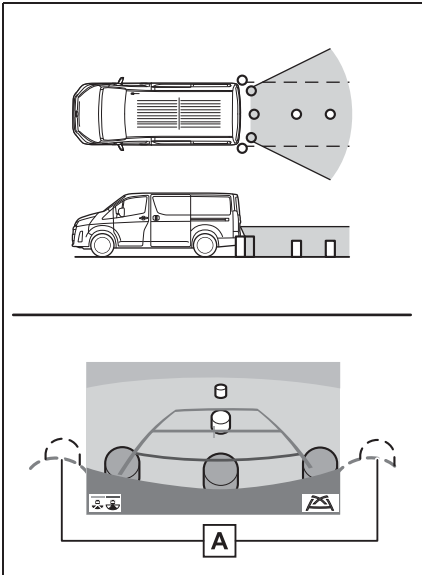

**A** Углы бампера

- Область вокруг обоих углов бампера отображаться не будет.
- Широкий обзор сзади

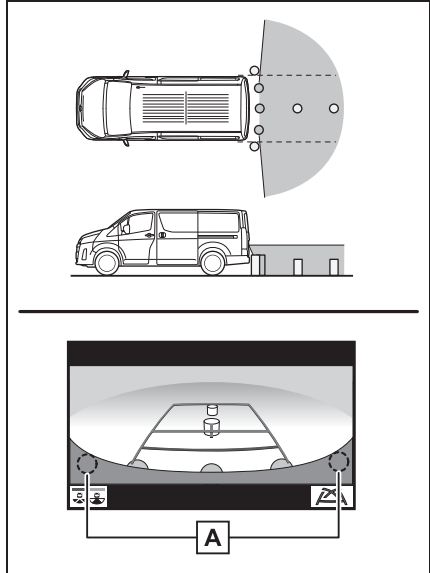

**A** Углы бампера

- Область вокруг обоих углов бампера отображаться не будет.
- Процедура настройки изображения для экрана монитора помощи при парковке та же, что и для настройки экрана. (→стр. 33)
- Отображаемая на экране область может изменяться в зависимости от положения автомобиля.
- Объекты, находящиеся вблизи угла бампера или под бампером, могут не отображаться.
- Камера оснащена специальным объективом. Расстояние, отображаемое на экране, отличается от фактического расстояния.
- Предметы, расположенные выше камеры, могут не отображаться на мониторе.

## Камера

Камера монитора помощи при парковке расположена, как показано на рисунке.

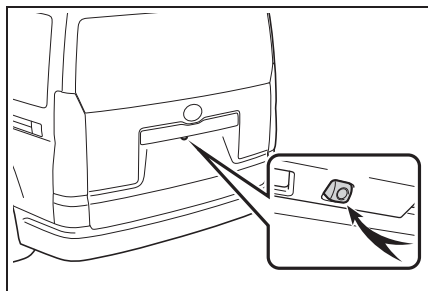

### ■ Использование камеры

Если на объектив попала грязь или посторонние вещества (например, капли воды, снег и т.п.), камера не может передавать четкое изображение. В этом случае ополосните камеру большим количеством воды и протрите объектив камеры мягкой влажной тканью.



### ВНИМАНИЕ

- Монитор помощи при парковке может работать неверно в следующих случаях.
- Если задняя часть автомобиля повреждена, могут измениться положение и угол крепления камеры.
- Так как камера имеет водонепроницаемую конструкцию, не снимайте, не разбирайте и не модифицируйте ее. Это может привести к неправильной работе.
- При чистке объектива камеры ополосните камеру большим количеством воды и протрите ее мягкой влажной тканью. Не трите объектив камеры с большим усилием: несоблюдение этих мер может привести к тому, что объектив камеры будет поцарапан и будет невозможно передавать четкое изображение.
- Не допускайте попадания на камеру органических растворителей, автомобильного воска, средств для чистки окон или покрытий для стекла. Как можно скорее протрите камеру в случае их попадания.
- При резком изменении температуры, например при поливании автомобиля горячей водой в холодную погоду, система может работать неправильно.
- При мойке автомобиля не допускайте попадания сильных струй воды на камеру или зону камеры. Это может привести к неполадкам в работе камеры.
- Не подвергайте камеру сильным ударам, так как это может привести к неполадкам. Если это случилось, как можно быстрее обратитесь к дилеру Toyota для осмотра автомобиля.



### Различия между изображением на экране и фактической дорогой

- Направляющие линии расстояния и направляющие линии ширины автомобиля могут не быть параллельны разделительным линиям парковочного места, даже если на экране они выглядят параллельными. Обязательно проверьте визуально.
  - Расстояния между направляющими линиями ширины автомобиля и левой и правой разделительными линиями парковочного места могут быть разными, даже если на экране они выглядят одинаковыми. Обязательно проверяйте визуально.
  - Направляющие линии расстояния позволяют оценить расстояние на ровной поверхности дороги. В любой из указанных ниже ситуаций существует определенная погрешность между направляющими линиями на экране и реальным расстоянием/направлением на дороге.
- **Если поверхность дороги за автомобилем резко опускается вниз**

Направляющие линии расстояния будут казаться расположенными ближе к автомобилю, чем фактическое расстояние. В связи с этим объекты кажутся расположенными дальше, чем в действительности. Аналогичным образом имеются различия между направляющими линиями и фактическим расстоянием/курсом на дороге.

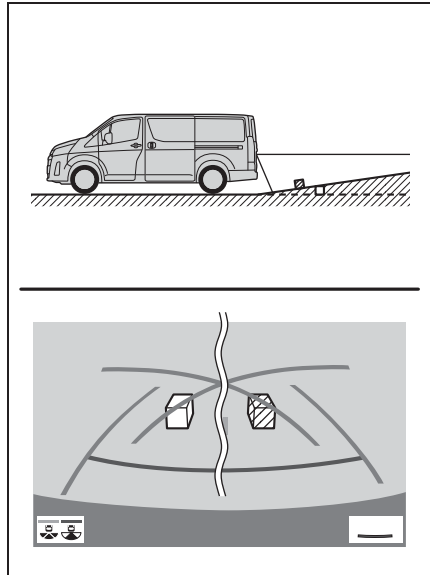

■ **Если поверхность дороги за автомобилем резко опускается вниз**

Направляющие линии расстояния будут казаться расположенными дальше от автомобиля, чем фактическое расстояние. В связи с этим объекты кажутся расположенными ближе, чем в действительности. Аналогичным образом имеются различия между направляющими линиями и фактическим расстоянием/курсом на дороге.

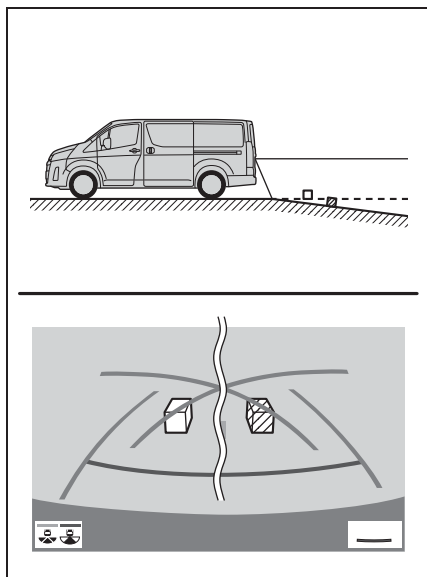

### ■ Если какая-либо часть автомобиля просела

Если какая-либо сторона автомобиля просела из-за наличия пассажиров или распределения багажа, между направляющими линиями на экране и фактическим расстоянием/курсом на дороге возникает определенное различие.

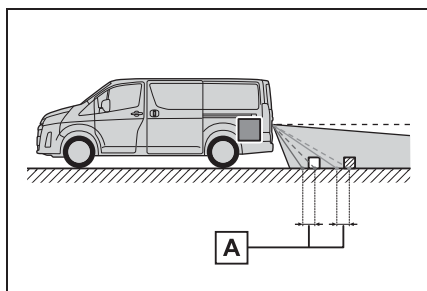

**A** Предел погрешности

### При приближении к трехмерным объектам

Линии намеченного курса

отображаются в соответствии с плоской поверхностью (какой является дорога). С помощью линий намеченной траектории и направляющих линий расстояния невозможно определить положение трехмерных объектов (например, автомобилей). При приближении к трехмерному объекту, который расширяется сверху (например, платформа грузовика), помните о следующем.

### ■ Линии намеченного курса

Визуально контролируйте обстановку и область позади автомобиля. В показанном ниже случае кажется, что грузовик находится за пределами линий намеченного курса и автомобиль вроде бы не должен задеть грузовик. Однако задняя часть грузовика может на самом деле пересекать линии намеченной траектории. В действительности если поехать назад так, как показано линиями намеченной траектории, автомобиль может столкнуться с грузовиком.

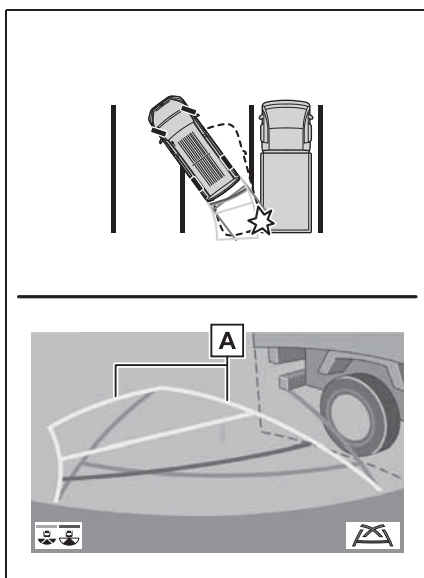

**A** Линии намеченного курса

### ■ Направляющие линии расстояния

Визуально контролируйте обстановку и область позади автомобиля. На экране кажется, что грузовик припаркован в точке **B**. Однако в действительности, если проехать назад до точки **A**, произойдет столкновение с грузовиком. На экране кажется, что самая близкая точка — это точка **A**, а самая дальняя точка — точка **C**. Однако на самом деле расстояние до точек **A** и **C** одинаковое, а точка **B** расположена дальше, чем точки **A** и **C**.

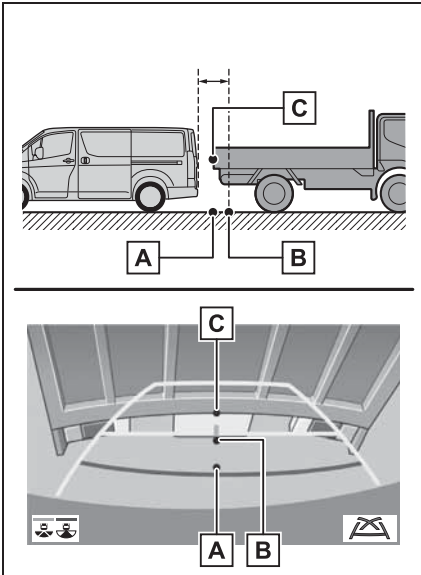

## Что следует знать

### При обнаружении каких-либо признаков

При обнаружении какого-либо из следующих признаков обратитесь к вероятной причине и способу устранения, затем проверьте результат.

Если признаки не удалось устранить с помощью предлагаемых мер, произведите проверку автомобиля у дилера Toyota.

Признак	Вероятная причина	Способ устранения
Изображение плохо видно	<ul style="list-style-type: none"> <li>• Автомобиль находится в темном месте</li> <li>• Температура около объектива слишком высока или слишком низка</li> <li>• Температура наружного воздуха является низкой</li> <li>• На камере имеются капли воды</li> <li>• Идет дождь или воздух имеет высокую влажность</li> <li>• На объектив камеры попало постороннее вещество (грязь и т. п.)</li> <li>• В камеру попадает прямой солнечный свет или свет фар</li> <li>• На автомобиль падает свет от флуоресцентных, натриевых или ртутных ламп и т. п.</li> </ul>	<p>При движении задним ходом контролируйте пространство вокруг автомобиля визуально. (Снова воспользуйтесь системой после улучшения условий.)</p> <p>Процедура настройки качества изображения монитора помощи при парковке та же, что и для экрана. (→стр. 33)</p>
Изображение смазано	На объектив попала грязь или посторонние вещества (например, капли воды, снег, грязь и т. п.).	Ополосните камеру большим количеством воды и протрите ее объектив мягкой влажной тканью.
Изображение неправильно совмещено	Имел место сильный удар по камере или окружающей ее зоне.	Произведите осмотр автомобиля у дилера Toyota.

Признак	Вероятная причина	Способ устранения
Положение направляющих линий значительно отличается от правильного	Нарушено положение камеры.	Произведите осмотр автомобиля у дилера Toyota.
	<ul style="list-style-type: none"> <li>• Автомобиль наклонен. (Автомобиль сильно нагружен, давление в шине низкое вследствие прокола шины и т. п.)</li> <li>• Автомобиль находится на уклоне.</li> </ul>	<p>В указанных случаях это не является неисправностью.</p> <p>При движении задним ходом контролируйте пространство вокруг автомобиля визуально.</p>
Линии намеченного курса перемещаются, хотя рулевое колесо стоит прямо	Имеется неисправность в сигналах, поступающих с датчика рулевого управления.	Произведите осмотр автомобиля у дилера Toyota.
Направляющие линии не отображаются	Дверь багажного отделения открыта.	<p>Закройте дверь багажного отделения.</p> <p>Если это не помогло, произведите осмотр автомобиля у дилера Toyota.</p>
Отображается значок 	<ul style="list-style-type: none"> <li>• Аккумуляторная батарея подключена заново.</li> <li>• При повторной установке аккумуляторной батареи поворачивалось рулевое колесо.</li> <li>• Низки заряд аккумуляторной батареи.</li> <li>• Заново установлен датчик рулевого управления.</li> <li>• Имеется неисправность в сигналах, поступающих с датчика рулевого управления.</li> </ul>	<p>Остановите автомобиль и до упора поверните рулевое колесо влево и вправо.</p> <p>Если это не помогло, произведите осмотр автомобиля у дилера Toyota.</p>

## Система контроля области вокруг автомобиля\*

\* При наличии

**Система контроля области вокруг автомобиля помогает водителю в обзоре окружающей области при движении на небольшой скорости путем комбинирования передних, боковых и задних камер и отображения на экране полного изображения вокруг автомобиля.**

**Когда переключатель двигателя находится в положении ON, при нажатии переключателя камеры или переводе рычага управления трансмиссией в положение “R” включается экран панорамы.**

**Экран может отображать различные области вокруг автомобиля.**

- Приведенные в тексте примеры экранов служат лишь для иллюстрации и могут отличаться от изображения, фактически выводимого на экран.

## Меры предосторожности при вождении

Система контроля области вокруг автомобиля — это дополнительное устройство, предназначенное для помощи водителю для обзора пространства вокруг автомобиля. При использовании обязательно проверьте область вокруг автомобиля визуально и с помощью

зеркал. В противном случае можно задеть другой автомобиль и стать причиной аварии.

При использовании системы контроля области вокруг автомобиля соблюдайте следующие меры предосторожности.



### ПРЕДУПРЕЖДЕНИЕ

- Никогда не полагайтесь исключительно на эту систему контроля области вокруг автомобиля. Изображение и положение направляющих, отображаемое на экране, может отличаться от фактического. Будьте осторожны, как и при движении в обычном автомобиле.
- Во время движения обязательно визуально проверяйте обстановку вокруг автомобиля.
- Никогда не ведите автомобиль, глядя только на экран системы, т.к. изображение на экране отличается от реальных условий. Глядя только на экран при движении, можно столкнуться с человеком или предметом, что приведет к дорожному происшествию. Во время движения обязательно внимательно визуально контролируйте пространство вокруг автомобиля непосредственно и с помощью зеркал.
- В зависимости от состояния автомобиля (количество пассажиров, багажа и т.п.) положение отображаемых на экране направляющих линий может изменяться. Перед выполнением маневра обязательно визуально проверьте область вокруг автомобиля.

**ПРЕДУПРЕЖДЕНИЕ**

- Не используйте систему контроля области вокруг автомобиля в следующих случаях:
- На обледенелых или скользких дорогах или в снегу
- При использовании цепей противоскольжения или запасных колес
- При неполностью закрытой передней двери или двери багажного отделения
- На наклонных или искривленных участках дорог, например на поворотах или на склонах
- Если в конструкцию подвески были внесены изменения или размер установленных шин отличается от указанного в спецификациях
- При низких температурах экран может выглядеть темным или изображение может быть бледным. При движении автомобиля изображение может исказиться или его будет не видно на экране. Перед началом движения обязательно проверьте область позади автомобиля и вокруг него визуально и с помощью зеркал.
- В случае изменения размера шин положение направляющих линий на экране может измениться.
- Камера оснащена специальным объективом. Расстояния между объектами и пешеходами на выводимом на экран изображении отличаются от фактических расстояний. (→стр. 167)

**ВНИМАНИЕ**

- При отображении панорамы система комбинирует изображения с камер, расположенных спереди, сзади, слева и справа, в единое изображение. Существуют ограничения на диапазон и содержание того, что может быть отображено. Перед использованием системы контроля области вокруг автомобиля ознакомьтесь с ее характеристиками.
- Четкость изображения может ухудшиться в четырех углах панорамного изображения. Это не является неисправностью, поскольку эти области расположены вдоль границ изображений каждой из камер, где эти изображения объединяются.
- В зависимости от условий освещенности возле каждой из камер на панорамном изображении могут появиться яркие и темные пятна.
- Панорама не простирается вверх за пределы положения установки и диапазон захвата изображения каждой из камер.
- Вокруг автомобиля существуют слепые пятна. Соответственно, существуют области, которые не отображаются при панорамном обзоре.
- Трехмерные объекты, отображаемые при широком обзоре спереди или обзоре сзади, могут не отображаться при панорамном обзоре.

**ВНИМАНИЕ**

- Люди и другие трехмерные препятствия могут отображаться по-другому на панорамном изображении. (Эти различия включают в себя, помимо всех прочих, случаи, когда отображаемые объекты кажутся перевернутыми, пропадают возле областей обработки изображения, появляются из областей обработки изображения или когда фактическое расстояние до объекта отличается от отображаемого положения.)
- Если открыты дверь багажного отделения, оснащенная задней камерой, или передние двери, оснащенные зеркалами со встроенными боковыми камерами, панорамные изображения не будут отображаться надлежащим образом.
- Значок автомобиля, отображаемый на панорамном изображении, генерируется компьютером. Соответственно, такие характеристики, как цвет, форма и размер, отличаются от реальных характеристик автомобиля. Поэтому может показаться, что находящиеся рядом трехмерные объекты касаются автомобиля, в то время как фактическое расстояние до трехмерных объектов может быть совсем иным.

**Переключатель камеры**

Расположение переключателя камеры см. на рисунке.

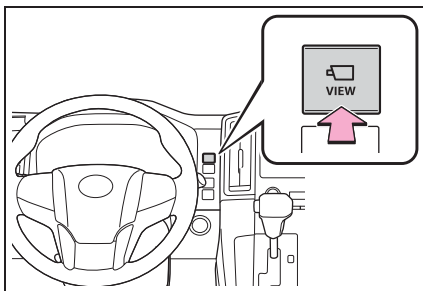
**Индикация****Контроль ситуации перед автомобилем и вокруг него**

- ▶ Широкий обзор спереди и панорама

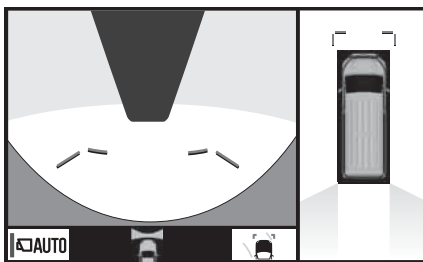
**Контроль ситуации по бокам автомобиля**

- ▶ Виды сбоку

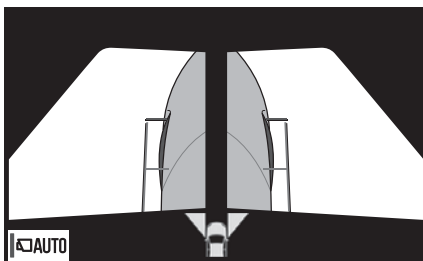



### Проверка области за автомобилем и вокруг автомобиля

▶ Вид сзади и панорама

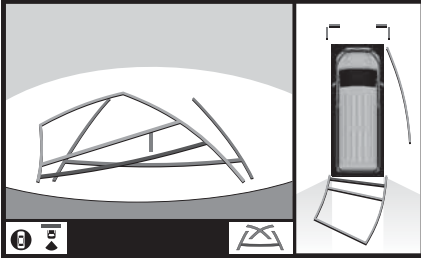

▶ Вид сзади

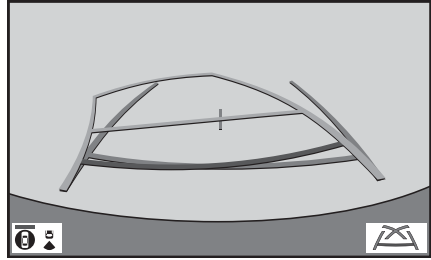

### Как переключать отображение на дисплее

Когда переключатель двигателя находится в положении ON, при нажатии переключателя камеры или переводе рычага управления трансмиссией в положение "R" включается экран панорамы.

Экран может отображать различные области вокруг автомобиля. (Ниже приведен пример.)

Когда рычаг управления трансмиссией находится в положении "P", "D" или "N".

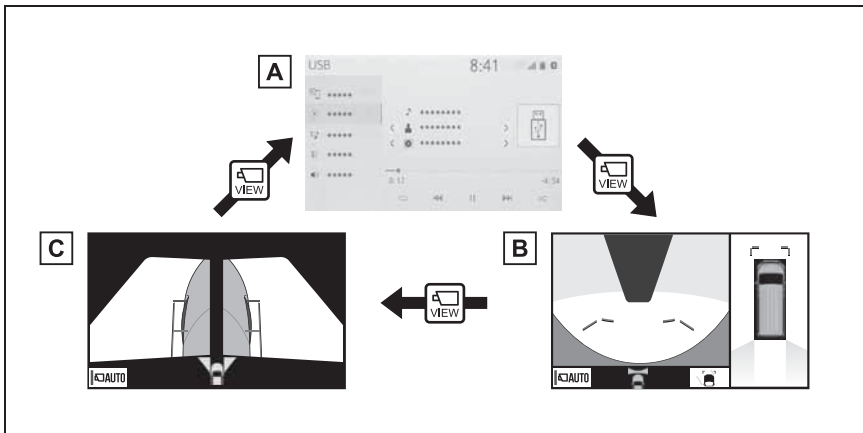

**A** Экран карты, экран аудиосистемы и т. п.

**B** Широкий обзор спереди и панорама

**C** Виды сбоку

Когда рычаг управления трансмиссией находится в положении “R”

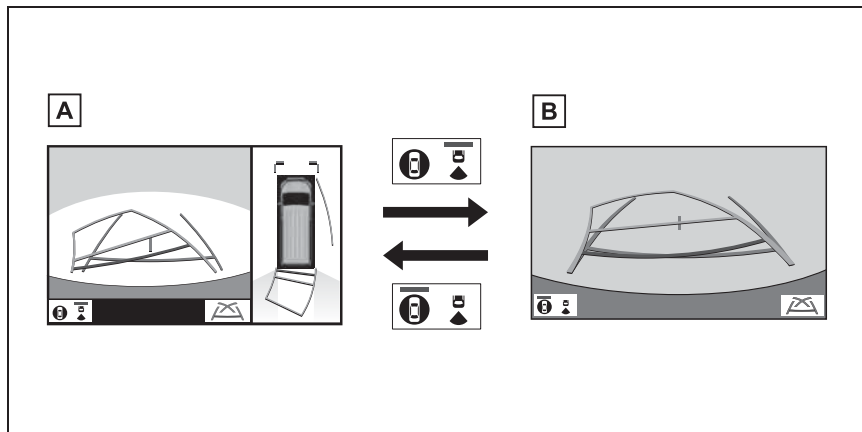

**A** Вид сзади и панорама

**B** Обзор сзади

## Контроль ситуации перед автомобилем и вокруг него

Экран широкого обзора спереди и панорамы помогает водителю при проверке областей перед автомобилем и вокруг автомобиля во время трогания на Т-образных перекрестках или других перекрестках с плохой видимостью.

Для отображения этого экрана нажмите переключатель камеры, когда рычаг управления трансмиссией находится в положении “Р”, “N” или “D” и скорость автомобиля не превышает 20 км/ч.

Этот экран отображается, если датчики системы помощи при парковке Toyota обнаруживают объект перед автомобилем, который движется со скоростью, не превышающей приблизительно 10 км/ч (связанное отображение системы помощи при парковке Toyota).

### Индикация на экране

- ▶ Широкий обзор спереди и панорама

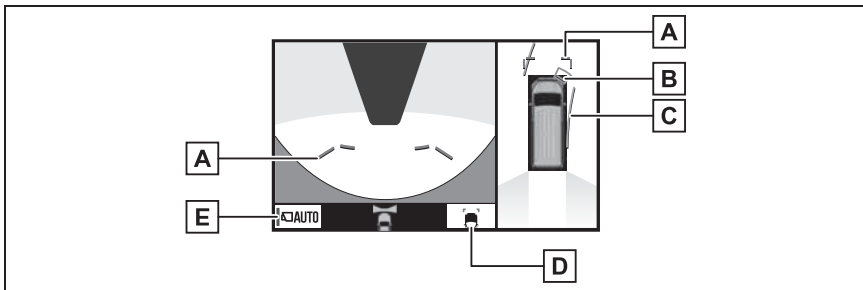

#### **A** Направляющие линии расстояния

Отображение расстояния перед автомобилем.

- Отображение точек, расположенных на расстоянии приблизительно 1 м от края бампера.

#### **B** Датчик системы помощи при парковке Toyota\*

При обнаружении датчиком препятствия на экране отображается направление и приблизительное расстояние до него и подается звуковой сигнал.

#### **C** Линии намеченного курса

Отображение намеченного курса при повороте рулевого колеса.

- Эта линия отображается при повороте рулевого колеса более чем на 90° от центра.

#### **D** Кнопка переключения отображения направляющих линий

Выберите для переключения режима отображения направляющих линий между режимом отображения направляющих линий расстояния и режимом отображения линии намеченного курса. (→стр. 178)

### **E** Кнопка автоматического отображения

Выберите для включения/выключения режима автоматического отображения. Индикатор на кнопке горит во время режима автоматического отображения. (→стр. 178)

\*: При наличии

- Нажатие переключателя камеры вызывает экран вида сбоку или предыдущий экран, например экран навигации.
- Связанное отображение системы помощи при парковке Toyota исчезает при остановке автомобиля или в том случае, если датчик помощи при парковке Toyota больше не обнаруживает объект.

### Переключение режима отображения направляющих линий

Каждый раз при выборе кнопки переключения режима отображения направляющих линий режим изменяется следующим образом:

- ▶ Направляющая линия расстояния

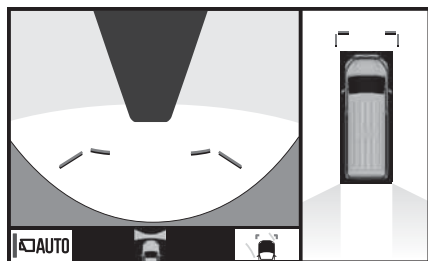

- Отображаются только направляющие линии расстояния.

- ▶ Линия намеченного курса

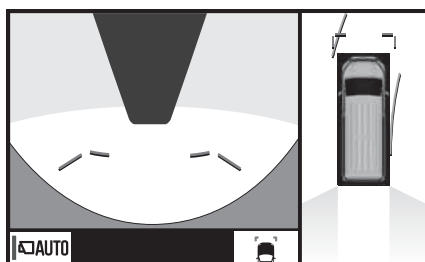

- Линии намеченного курса будут добавлены к направляющим линиям расстояния.

### Режим автоматического отображения

В дополнение к переключению экрана при использовании переключателя камеры доступен режим автоматического отображения. В этом режиме экран переключается автоматически в соответствии со скоростью автомобиля.

В автоматическом режиме отображение выводится автоматически в следующих ситуациях:

- При перемещении рычага

управления трансмиссией  
в положение "N" или "D".

- Когда скорость автомобиля падает  
приблизительно до 10 км/ч.

## Контроль ситуации по бокам автомобиля

На экране видов сбоку отображаются изображения с камер, установленных на каждом из наружных зеркал заднего вида. Этот экран предназначен для оказания помощи водителю в таких ситуациях, как при движении по узкой дороге, позволяя ему контролировать области по боковым сторонам автомобиля.

Для отображения этого экрана нажмите переключатель камеры, когда рычаг управления трансмиссией находится в положении “P”, “N” или “D” и скорость автомобиля не превышает 20 км/ч.

## Индикация на экране

### ► Виды сбоку

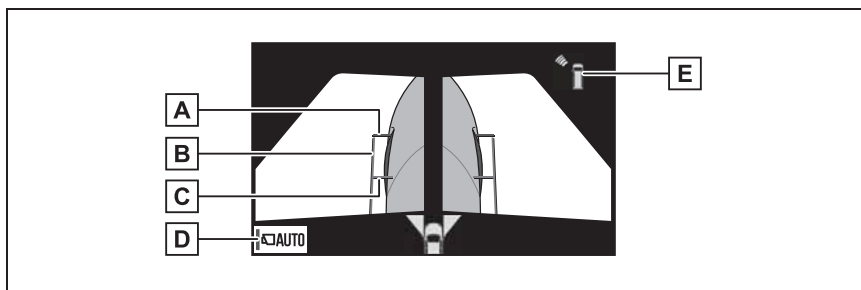

### **A** Направляющие линии расстояния

Отображение расстояния перед автомобилем.

- Отображение точек, расположенных на расстоянии приблизительно 0,5 м от края бампера.

### **B** Направляющие линии ширины автомобиля

Указывает направляющие линии ширины автомобиля с учетом наружных зеркал заднего вида.

### **C** Направляющие линии передних колес

Указывают направляющие линии в том месте, где переднее колесо касается земли.

### **D** Кнопка автоматического отображения

Выберите для включения/выключения режима автоматического отображения.

Индикатор на кнопке горит во время режима автоматического отображения. (→стр. 181)

### **E** Датчик системы помощи при парковке Toyota\*

При обнаружении датчиком препятствия на экране отображается направление и

приблизительное расстояние до него и подается звуковой сигнал.

\*: При наличии

- Нажатие переключателя камеры вызывает экран широкого обзора спереди и панорамы или предыдущий экран, например экран навигации.

### Режим автоматического отображения

В дополнение к переключению экрана при использовании переключателя камеры доступен режим автоматического отображения. В этом режиме экран переключается автоматически в соответствии со скоростью автомобиля.

В автоматическом режиме отображение выводится автоматически в следующих ситуациях:

- При перемещении рычага управления трансмиссией в положение "N" или "D".
- Когда скорость автомобиля падает приблизительно до 10 км/ч.

### Использование линии ширины автомобиля

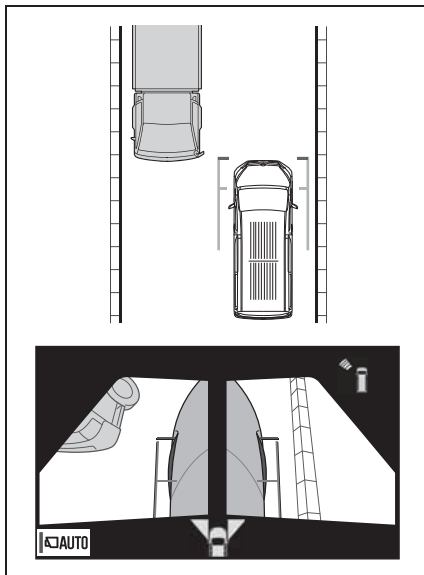

- Проверьте положение и расстояние между направляющей линией ширины автомобиля и объектом, таким как препятствие на дороге или бордюрный камень.

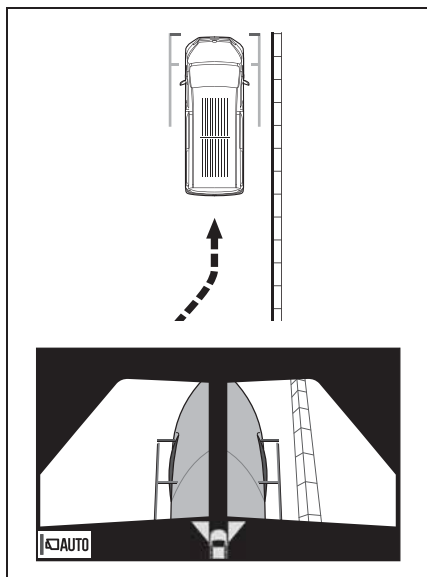

- Вы можете приблизиться к бордюру, как показано на приведенном выше рисунке, стараясь, чтобы направляющая линия ширины автомобиля не пересекалась с объектом.
- Убедитесь, что линия ширины автомобиля параллельна требуемому объекту.



## Проверка области за автомобилем и вокруг автомобиля

Экран вида сзади и панорамы, экран широкого обзора сзади и экран вида сзади помогают водителю при проверке областей позади автомобиля и вокруг автомобиля при движении задним ходом, например при парковке.

Эти экраны отображаются, если рычаг управления трансмиссией находится в положении "R".

## Индикация на экране

Каждый раз при выборе кнопки переключения режима отображения режим изменяется следующим образом:

- ▶ Вид сзади и панорама

Одновременно отображается вид сзади и вид сверху на автомобиль.

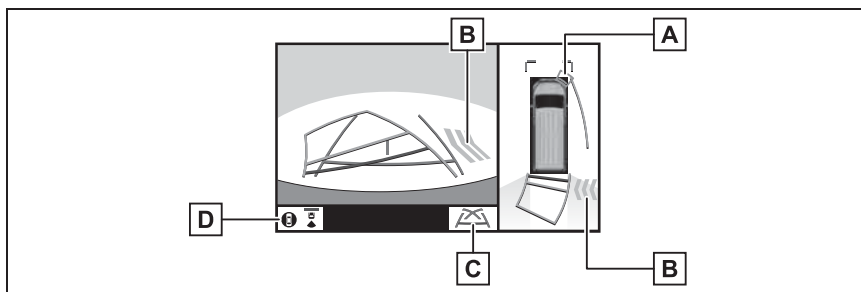

- A** Датчик системы помощи при парковке Toyota\*

При обнаружении датчиком препятствия на экране отображается направление и приблизительное расстояние до него и подается звуковой сигнал.

- B** Функция предупреждения водителя о наличии других автомобилей\*

При обнаружении датчиком препятствия отображается направление, в котором находится препятствие, и подается звуковой сигнал.

- C** Кнопка переключения отображения направляющих линий

Выберите для переключения режима отображения направляющих линий. (→стр. 185)

- D** Кнопка переключения режима отображения

При каждом выборе кнопки переключения режима отображения режим изменяется между режимом заднего обзора и панорамы и режимом широкого заднего обзора и панорамы.

\*: При наличии

## ► Вид сзади

Отображение области позади автомобиля.

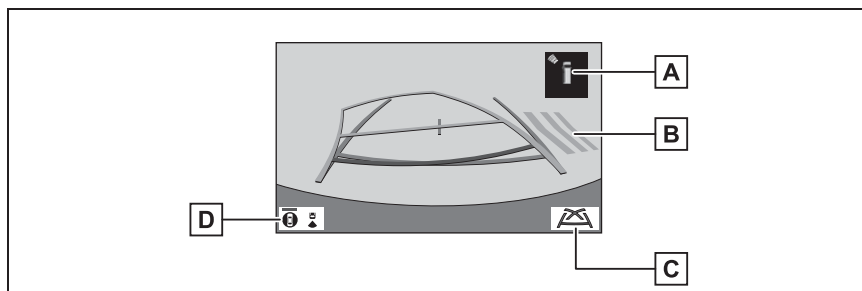
**A** Датчик системы помощи при парковке Toyota\*

При обнаружении датчиком препятствия на экране отображается направление и приблизительное расстояние до него и подается звуковой сигнал.

**B** Функция предупреждения водителя о наличии других автомобилей\*

При обнаружении датчиком препятствия отображается направление, в котором находится препятствие, и подается звуковой сигнал.

**C** Кнопка переключения отображения направляющих линий

Выберите для переключения режима отображения направляющих линий. (→стр. 185)

**D** Кнопка переключения режима отображения

При каждом выборе кнопки переключения режима отображения режим изменяется между режимом заднего обзора и панорамы и режимом широкого заднего обзора и панорамы.

\*: При наличии

- Этот монитор отменяется, когда рычаг управления трансмиссией переводится в любое положение, отличное от "R".
- Подробные сведения о функции предупреждения водителя о наличии сзади других автомобилей и датчике системы помощи при парковке Toyota см. в документе "Руководство для Владельца".

**ПРЕДУПРЕЖДЕНИЕ**

- Когда индикатор датчика помощи для парковке Toyota загорается красным цветом или звучит непрерывный звуковой сигнал, обязательно сразу же проверьте область вокруг автомобиля и не продолжайте движение, пока не убедитесь в безопасности маневра; в противном случае возможно неожиданное столкновение.
- Так как экран предупреждения водителя о наличии сзади других автомобилей отображается поверх экрана вида с камеры, он может быть плохо виден в зависимости от цвета и яркости окружающих областей.

## Направляющие линии, отображаемые на экране

Каждый раз при выборе кнопки переключения режима отображения направляющих линий режим изменяется следующим образом:

### ► Линия намеченного курса

Отображаются линии намеченного курса, которые перемещаются в соответствии с поворотом рулевого колеса.

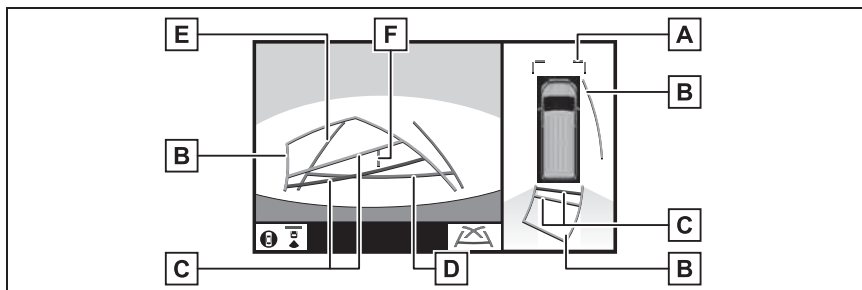

#### **A** Направляющие линии расстояния

Отображение расстояния перед автомобилем.

- Отображение точек, расположенных на расстоянии приблизительно 1 м от края бампера.

#### **B** Линии намеченного курса

Отображение намеченного курса при повороте рулевого колеса.

#### **C** Направляющие линии расстояния

Отображение расстояния позади автомобиля при повороте рулевого колеса.

- Направляющие линии перемещаются в соответствии с линиями намеченного курса.
- Направляющие линии показывают точки, расположенные на расстоянии приблизительно 0,5 м (красная) и приблизительно 1 м (желтая) от центра края бампера.

#### **D** Направляющая линия расстояния

Отображение расстояния позади автомобиля.

- Отображение точки, расположенной на расстоянии приблизительно 0,5 м (красная\*) от края бампера.

#### **E** Направляющая линия ширины автомобиля

Отображение направляющих, если автомобиль будет двигаться задним ходом прямо.

#### **F** Направляющая линия центра автомобиля

Показывает приблизительное положение центра автомобиля на земле.

\*: В режиме отображения линий намеченного курса линия становится синей.

► Направляющая линия помощи при парковке

Отображаются точки возврата рулевого колеса (направляющие линии помощи при парковке).

Этот режим рекомендуется использовать водителям, которые могут уверенно припарковать автомобиль без помощи линий намеченного курса.

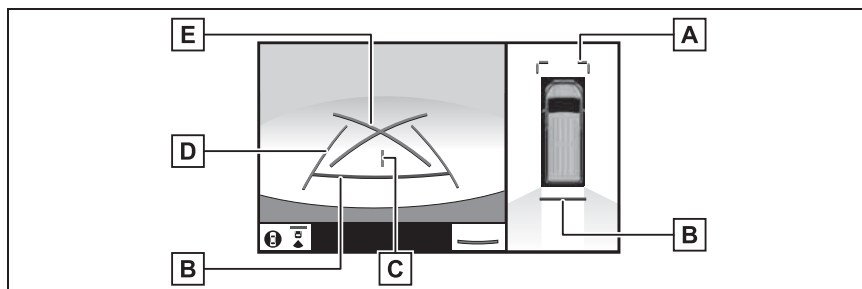

**A** Направляющие линии расстояния

Отображение расстояния перед автомобилем.

- Отображение точек, расположенных на расстоянии приблизительно 1 м от края бампера.

**B** Направляющая линия расстояния

Отображение расстояния позади автомобиля.

- Отображение точки, расположенной на расстоянии приблизительно 0,5 м (красная\*) от края бампера.

**C** Направляющая линия центра автомобиля

Показывает приблизительное положение центра автомобиля на земле.

**D** Направляющие линии ширины автомобиля

Отображение направляющих, если автомобиль будет двигаться задним ходом прямо.

**E** Направляющие линии помощи при парковке

Отображение пути позади автомобиля при самом крутом возможном повороте.

\*: В режиме отображения линий намеченного курса линия становится синей.

► Направляющая линия расстояния

Отображается только направляющая линия расстояния.

Этот режим рекомендуется использовать водителям, которые могут уверенно припарковать автомобиль без помощи направляющих линий.

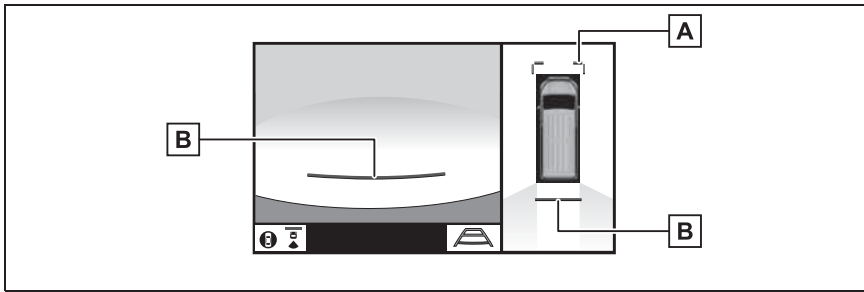

### **A** Направляющие линии расстояния

Отображение расстояния перед автомобилем.

- Отображение точек, расположенных на расстоянии приблизительно 1 м от края бампера.

### **B** Направляющая линия расстояния

Отображение расстояния позади автомобиля.

- Отображение точки, расположенной на расстоянии приблизительно 0,5 м (красная\*) от края бампера.

\*: В режиме отображения линий намеченного курса линия становится синей.



### **ПРЕДУПРЕЖДЕНИЕ**

- В зависимости от состояния автомобиля (количество пассажиров, багажа и т.п.) положение отображаемых на экране направляющих линий может изменяться. Перед выполнением маневра обязательно визуально проверьте область вокруг автомобиля.
- Если рулевое колесо установлено прямо, а внешние направляющие линии ширины автомобиля и направляющие линии намеченного курса не совпадают, произведите осмотр автомобиля у дилера Toyota.
- Не используйте систему, если отображается неправильная индикация из-за неровной (холмистой) или кривой (извилистой) дороги.

## **Парковка**

### **Использование линии намеченного курса**

При парковке с места, расположенного с другой стороны относительно места, описываемого в приведенной ниже процедуре, направление вращения рулевого колеса будет обратным.

- 1 Установите рычаг управления трансмиссией в положение "R".
- 2 Поворачивайте рулевое колесо таким образом, чтобы линии намеченного курса находились в пределах пространства для

парковки, и медленно двигайтесь задним ходом.

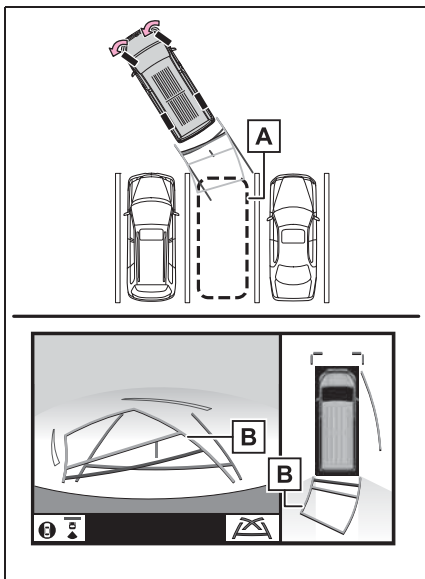

**A** Парковочное место

**B** Линии намеченного курса

- 3 Когда задняя часть автомобиля окажется на парковочном месте, поверните рулевое колесо таким образом, чтобы направляющие линии ширины автомобиля находились между левой и

правой разделительными линиями парковочного места.

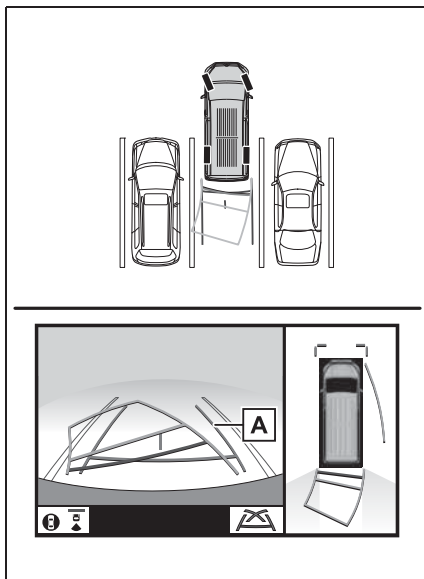

**A** Направляющая линия ширины автомобиля

- 4 Когда направляющие линии ширины автомобиля и линии разметки парковочного места станут параллельны, установите руль в центральное положение и медленно двигайтесь задним ходом, пока автомобиль полностью не заедет на парковочное место.
- 5 Остановите автомобиль в требуемом месте и завершите парковку.

### Использование направляющей линии помощи при парковке

При парковке с места, расположенного с другой стороны относительно места, описываемого в приведенной ниже процедуре, направление вращения рулевого колеса будет обратным.

- 1 Установите рычаг управления трансмиссией в положение "R".
- 2 Двигайтесь задним ходом, пока направляющая линия помощи при парковке не совместится с краем разделительной линии парковочного места.

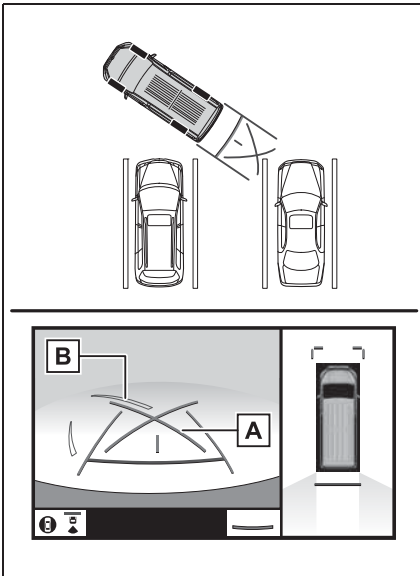

- A** Направляющая линия помощи при парковке
- B** Разделительная линия парковочного места

- 3 Поверните рулевое колесо влево до упора и медленно двигайтесь назад.
- 4 Когда автомобиль станет параллелен парковочному месту, установите руль в центральное положение и медленно двигайтесь задним ходом, пока автомобиль полностью не заедет на парковочное место.
- 5 Остановите автомобиль в требуемом месте и завершите парковку.

## Меры предосторожности в отношении системы контроля области вокруг автомобиля

### Область, отображаемая на экране

#### Область отображения панорамы

Система контроля области вокруг автомобиля отображает область вокруг автомобиля.

Поскольку на панораме отображаются изображения на фоне плоского дорожного покрытия, на нем невозможно отобразить положение трехмерных объектов (например, бампера автомобиля и т.п.), находящихся над поверхностью дороги. Даже если на экране есть расстояние между бамперами автомобилей и вероятность столкновения кажется небольшой, на самом деле оба автомобиля находятся на траектории, приводящей к столкновению.

Проверьте безопасность окружающей обстановки.

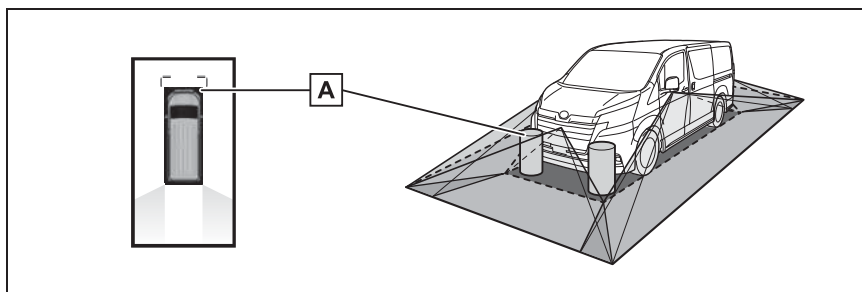

**A** Объекты, расположенные в затененных областях, не отображаются на экране.

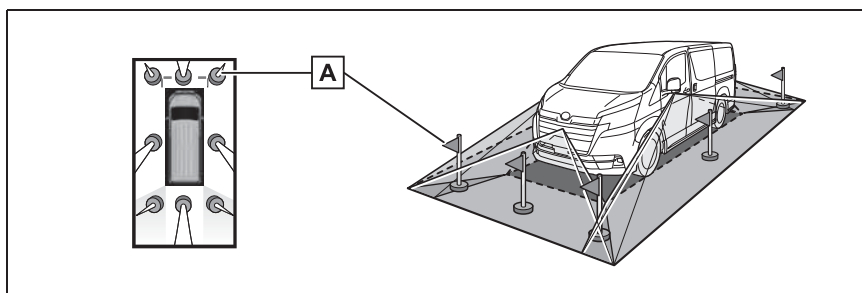

**A** Части объектов, находящиеся выше определенного уровня, не отображаются на экране.

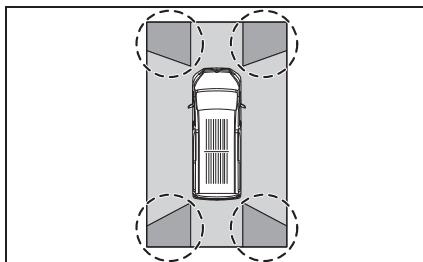

- Поскольку изображения, получаемые с четырех камер, обрабатываются и отображаются на стандартной плоской поверхности дороги, панорама может отображаться следующим образом.
- Объекты могут выглядеть сжатыми; более тонкими или более большими, чем обычно.
- Объект, находящийся над поверхностью дороги, может казаться дальше, чем он находится на самом деле, или может не отображаться совсем.
- Высокие объекты могут выступать из областей, не отображаемых на экране.
- Для каждой камеры возможны вариации в яркости изображения.
- Отображаемое изображение может быть сдвинуто из-за наклона корпуса автомобиля, изменения высоты автомобиля и т.п. в зависимости от числа пассажиров, количества багажа, количества топлива и т.д.
- Если передние двери или дверь багажного отделения закрыты неполностью, не отображаются ни автомобиль, ни направляющие.
- Положение значка автомобиля относительно поверхности дороги или препятствия может отличаться от фактического.
- Черные области вблизи значка автомобиля — это области, не охваченные камерами.
- Следующие изображения комбинируются, поэтому некоторые области может быть сложно увидеть.

**ПРЕДУПРЕЖДЕНИЕ**

- Когда индикатор датчика помощи для парковки Toyota загорается красным цветом или звучит непрерывный звуковой сигнал, обязательно сразу же проверьте область вокруг автомобиля и не продолжайте движение, пока не убедитесь в безопасности маневра; в противном случае возможно неожиданное столкновение.

### Область, охватываемая камерой

#### ► Широкий обзор спереди

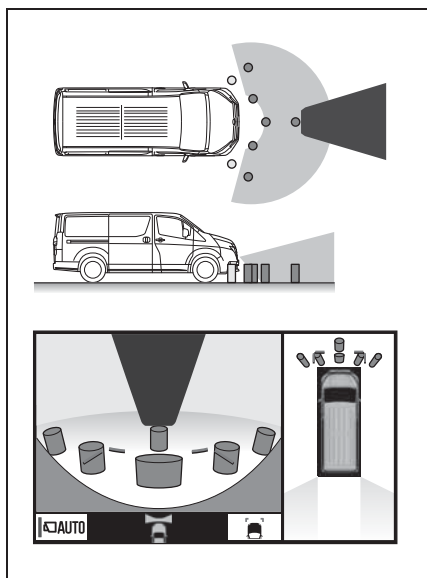

#### ► Виды сбоку

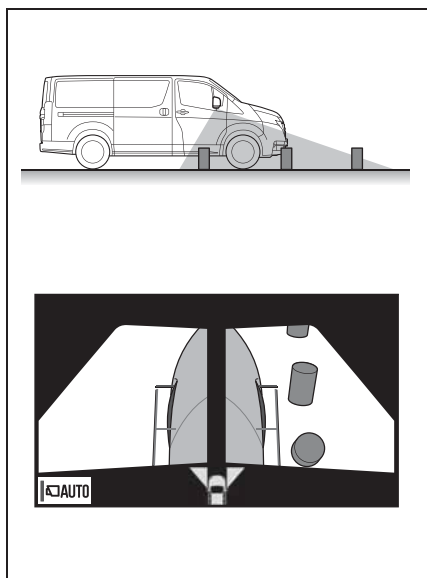

#### ► Вид сзади

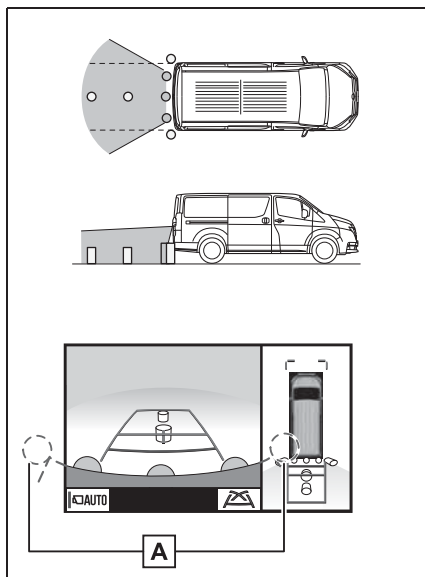

**A** Область вокруг обоих углов бампера отображаться не будет.

- Маскирование черным выполняется для указания различий в определении расстояния до передней части автомобиля.
- Зона, охватываемая камерой, ограничена. Объекты, которые находятся вблизи любого из углов бампера или под бампером, на экране не видны.
- Отображаемая на экране область может изменяться в зависимости от положения автомобиля или дорожных условий.
- Камера оснащена специальным объективом. Расстояние между объектами на выводимом на экран изображении отличается от фактического.

### Камера

Камеры системы контроля области вокруг автомобиля находятся в

местах, показанных на рисунке.

▶ Передняя камера

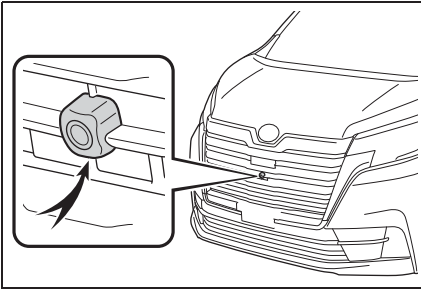

▶ Боковые камеры

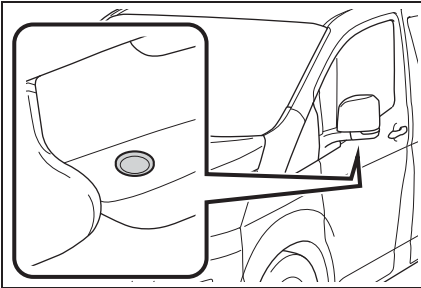

▶ Задняя камера

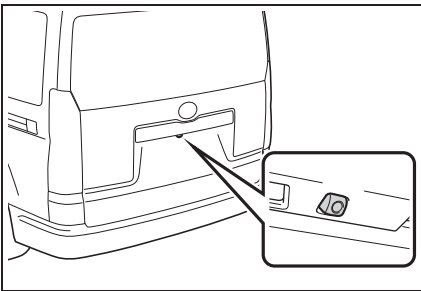

### Использование камеры

Если на объектив попала грязь или посторонние вещества (например, капли воды, снег, грязь и т. п.), камера не может передавать четкое изображение. В этом случае ополосните камеру большим количеством воды и протрите объектив камеры мягкой влажной

тканью.



### ВНИМАНИЕ

- Система контроля области вокруг автомобиля может работать неверно в следующих случаях.
- Если камера повреждена, могут измениться положение и угол крепления камеры.
- Так как камера имеет водонепроницаемую конструкцию, не снимайте, не разбирайте и не модифицируйте ее. Это может привести к неправильной работе.
- При чистке объектива камеры ополосните камеру большим количеством воды и протрите ее мягкой влажной тканью. Не трите объектив камеры с большим усилием: несоблюдение этих мер может привести к тому, что объектив камеры будет поцарапан и будет невозможно передавать четкое изображение.
- Не допускайте попадания на камеру органических растворителей, автомобильного воска, средств для чистки окон или покрытий для стекла. Как можно скорее протрите камеру в случае их попадания.
- При резком изменении температуры, например при поливании автомобиля горячей водой в холодную погоду, система может работать неправильно.
- При мойке автомобиля не допускайте попадания сильных струй воды на камеру или зону камеры. Это может привести к неполадкам в работе камеры.
- Не подвергайте камеру сильным ударам, так как это может привести к неполадкам. Если это случилось, как можно быстрее обратитесь к дилеру Toyota для осмотра автомобиля.

### Различие между изображением на экране и фактической дорогой

- Направляющие линии расстояния и направляющие линии ширины автомобиля могут не быть параллельны разделительным линиям парковочного места, даже если на экране они выглядят параллельными. Обязательно проверьте визуально.
- Расстояния между направляющими линиями ширины автомобиля и левой и правой разделительными линиями парковочного места могут быть разными, даже если на экране они выглядят одинаковыми. Обязательно проверяйте визуально.
- Направляющие линии расстояния позволяют оценить расстояние на ровной поверхности дороги. В любой из указанных ниже ситуаций существует определенная погрешность между направляющими линиями на экране и реальным расстоянием/направлением на дороге.

### Если поверхность дороги за автомобилем резко поднимается вверх

Направляющие линии расстояния будут казаться расположенными ближе к автомобилю, чем фактическое расстояние. В связи с этим объекты кажутся расположенными дальше, чем в действительности. Аналогичным образом имеются различия между направляющими линиями и фактическим расстоянием/курсом на дороге.

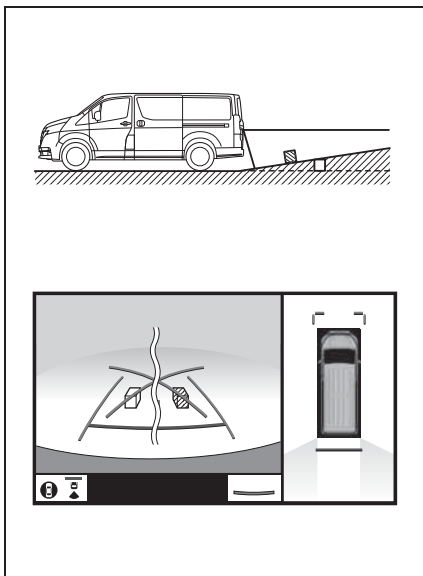

### Если поверхность дороги за автомобилем резко опускается вниз

Направляющие линии расстояния будут казаться расположенными дальше от автомобиля, чем фактическое расстояние. В связи с этим объекты кажутся расположенными ближе, чем в действительности. Аналогичным образом имеются различия между направляющими линиями и фактическим расстоянием/курсом на дороге.

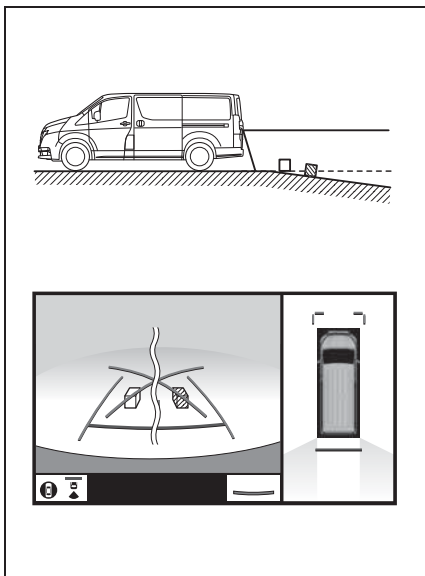

### Если какая-либо часть автомобиля просела

Если какая-либо сторона автомобиля просела из-за наличия пассажиров или распределения багажа, между направляющими линиями на экране и фактическим расстоянием/курсом на дороге возникает определенное различие.

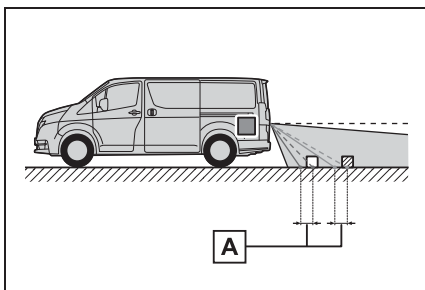

**A** Предел погрешности

### При приближении к трехмерным объектам

Линии намеченного курса отображаются в соответствии с плоской поверхностью (какой является дорога). С помощью линий намеченной траектории и направляющих линий расстояния невозможно определить положение трехмерных объектов (например, автомобилей). При приближении к трехмерному объекту, который расширяется сверху (например, платформа грузовика), помните о следующем.

### **!** ПРЕДУПРЕЖДЕНИЕ

- Когда индикатор датчика помощи для парковки Toyota загорается красным цветом или звучит непрерывный звуковой сигнал, обязательно сразу же проверьте область вокруг автомобиля и не продолжайте движение, пока не убедитесь в безопасности маневра; в противном случае возможно неожиданное столкновение.

### Линии намеченного курса

Поскольку линия намеченного курса отображается на фоне плоского дорожного покрытия, на нем невозможно отобразить положение трехмерных объектов (например, бампера автомобиля и т.п.), находящихся над поверхностью дороги. Даже если на экране бампер автомобиля находится за пределами линии намеченного курса, на самом деле оба автомобиля находятся на траектории, приводящей к столкновению.

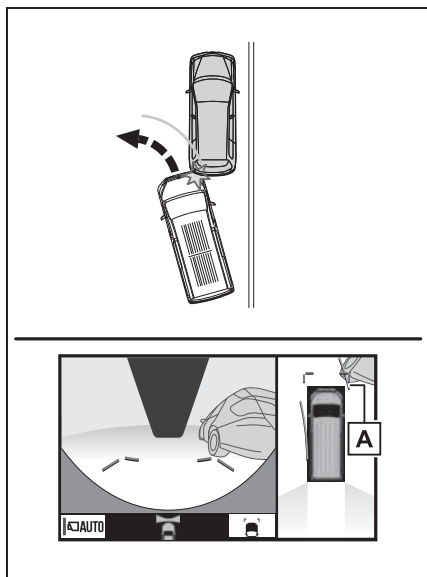

### **A** Линия намеченного курса

Трехмерные объекты (например, свисающие со стены или платформы грузовика), находящиеся высоко, могут не проецироваться на экран. Проверьте безопасность окружающей обстановки.

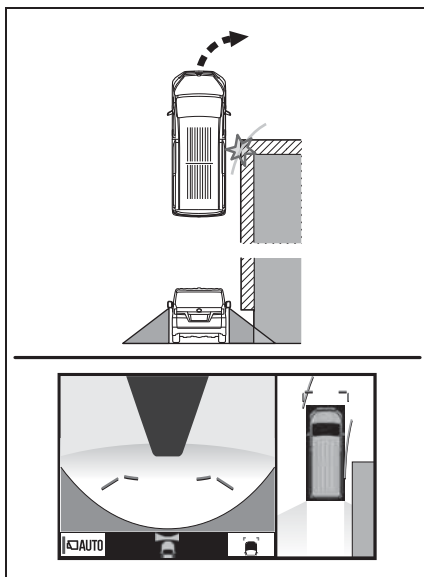

Визуально контролируйте обстановку и область позади автомобиля. В показанном ниже случае кажется, что грузовик находится за пределами линий намеченного курса и автомобиль вроде бы не должен задеть грузовик. Однако задняя часть грузовика может на самом деле пересекать линии намеченной траектории. В действительности если поехать назад так, как показано линиями намеченной траектории, автомобиль может столкнуться с грузовиком.

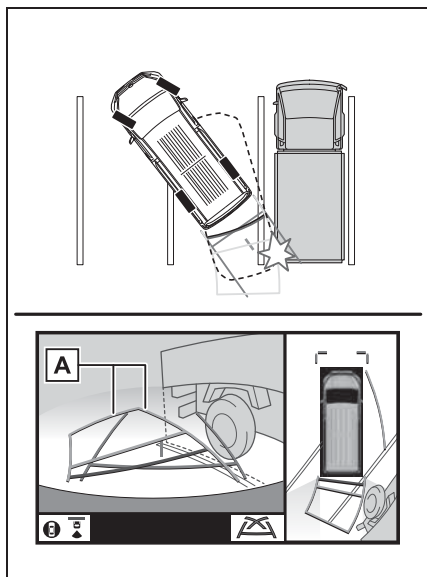

**A** Линии намеченного курса

### Направляющие линии расстояния

Визуально контролируйте обстановку и область позади автомобиля. На экране кажется, что грузовик припаркован в точке **B**. Однако в действительности, если проехать назад до точки **A**, произойдет столкновение с грузовиком. На экране кажется, что самая близкая точка — это точка **A**, а самая дальняя точка — точка **C**. Однако на самом деле расстояние до точек **A** и **C** одинаковое, а точка **B** расположена дальше, чем точки **A** и **C**.

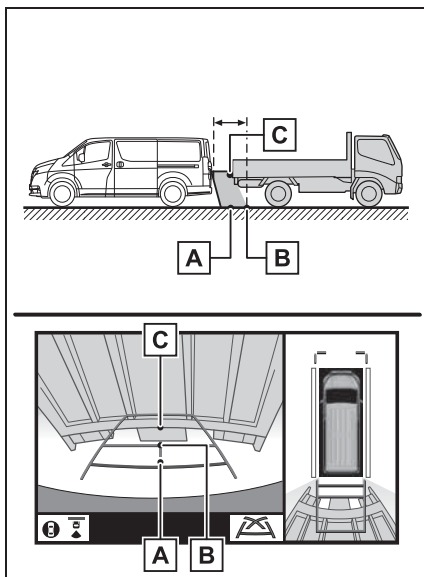

## Что следует знать

### При обнаружении каких-либо признаков

При обнаружении какого-либо из следующих признаков обратитесь к вероятной причине и способу устранения, затем проверьте результат.

Если признаки не удалось устранить с помощью предлагаемых мер, произведите проверку автомобиля у дилера Toyota.

Признак	Вероятная причина	Способ устранения
Изображение плохо видно	<ul style="list-style-type: none"> <li>Автомобиль находится в темном месте</li> <li>Температура около объектива слишком высока или слишком низка</li> <li>Температура наружного воздуха является низкой</li> <li>На камере имеются капли воды</li> <li>Идет дождь или воздух имеет высокую влажность</li> <li>На объектив камеры попало постороннее вещество (грязь и т. п.)</li> <li>В камеру попадает прямой солнечный свет или свет фар</li> <li>На автомобиль падает свет от флуоресцентных, натриевых или ртутных ламп и т. п.</li> </ul>	<p>При движении задним ходом контролируйте пространство вокруг автомобиля визуально. (Снова воспользуйтесь системой после улучшения условий.)</p> <p>Процедура настройки качества изображения системы контроля области вокруг автомобиля та же, что и для экрана. (→стр. 33)</p>
Изображение смазано	На объектив попала грязь или посторонние вещества (например, капли воды, снег, грязь и т. п.).	Ополосните камеру большим количеством воды и протрите ее объектив мягкой влажной тканью.
Изображение неправильно совмещено	Имел место сильный удар по камере или окружающей ее зоне.	Произведите осмотр автомобиля у дилера Toyota.



Признак	Вероятная причина	Способ устранения
Положение направляющих линий значительно отличается от правильного	Нарушено положение камеры.	Произведите осмотр автомобиля у дилера Toyota.
	<ul style="list-style-type: none"> <li>Автомобиль наклонен. (Автомобиль сильно нагружен, давление в шине низкое вследствие прокола шины и т. п.)</li> <li>Автомобиль находится на уклоне.</li> </ul>	В указанных случаях это не является неисправностью. При движении задним ходом контролируйте пространство вокруг автомобиля визуально.
Линии намеченного курса перемещаются, хотя рулевое колесо стоит прямо	Имеется неисправность в сигналах, поступающих с датчика рулевого управления.	Произведите осмотр автомобиля у дилера Toyota.
Направляющие линии не отображаются	Дверь багажного отделения открыта.	Закройте дверь багажного отделения. Если это не помогло, произведите осмотр автомобиля у дилера Toyota.
Отображается значок 	<ul style="list-style-type: none"> <li>Аккумуляторная батарея подключена заново.</li> <li>При повторной установке аккумуляторной батареи поворачивалось рулевое колесо.</li> <li>Низки заряд аккумуляторной батареи.</li> <li>Заново установлен датчик рулевого управления.</li> <li>Имеется неисправность в сигналах, поступающих с датчика рулевого управления.</li> </ul>	Произведите осмотр автомобиля у дилера Toyota.



**7-1. Использование телефона****(система громкой связи для мобильного телефона)**

Краткий справочник ..... 202

Основные принципы ..... 203

Выполнение вызова  
с использованием системы  
громкой связи с  
интерфейсом Bluetooth® ... 206Прием вызова с помощью  
системы громкой связи с  
интерфейсом  
Bluetooth® ..... 210Разговор с использованием  
системы громкой связи  
с интерфейсом  
Bluetooth® ..... 211Функция передачи  
сообщений по телефону  
Bluetooth® ..... 213**7-2. Настройка**

Настройки телефона ..... 218

**7-3. Что делать, если...**Поиск и устранение  
неисправностей ..... 227

В автомобилях, приобретенных за пределами Европы, некоторые функции могут не работать во время движения.

## Краткий справочник

### Работа с экраном телефона

Главный экран телефона можно вызвать следующими способами:

- ▶ С помощью кнопки “PHONE”

Нажмите кнопку “PHONE”.

- ▶ С помощью кнопки “MENU”

Нажмите кнопку “MENU”, затем выберите “Телефон”.

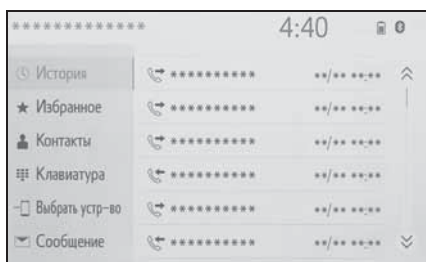

### Использование системы громкой связи с интерфейсом Bluetooth®

При использовании телефона доступны следующие функции:

- Регистрация/подключение устройства Bluetooth® (→стр. 36)
- Выполнение вызова с использованием системы громкой связи с интерфейсом Bluetooth® (→стр. 206)
- Прием вызова с использованием системы громкой связи с интерфейсом Bluetooth® (→стр. 210)
- Разговор с использованием системы громкой связи с интерфейсом Bluetooth® (→стр. 211)

### Функция передачи сообщений

При использовании сообщений доступна следующая функция:

- Использование функции работы с сообщениями телефона Bluetooth® (→стр. 213)

### Настройка телефона

При использовании системы доступны следующие настройки:

- Настройки телефона (→стр. 218)
- Настройки Bluetooth® (→стр. 40)

## Основные принципы

**Система громкой связи позволяет совершать и принимать вызовы, не отрывая рук от рулевого колеса.**

**Эта система поддерживает Bluetooth®. Bluetooth® — это система беспроводной передачи данных, позволяющая использовать мобильный телефон без кабельного подключения мобильного телефона или помещения его в держатель.**

**Здесь описан порядок работы с телефоном.**

- Работа системы со всеми устройствами Bluetooth® не гарантируется.
- Если мобильный телефон не поддерживает Bluetooth®, система не работает.
- Система может не работать при следующих условиях:
  - Мобильный телефон выключен.
  - Текущее местоположение находится вне зоны действия сотовой сети.
  - Мобильный телефон не подключен.
  - Аккумулятор мобильного телефона разряжен.
- При одновременном использовании системы громкой связи или аудио по каналу Bluetooth® и функций Wi-Fi® могут возникнуть следующие проблемы.
  - Соединение Bluetooth® может оборваться.
  - При воспроизведении аудио через интерфейс Bluetooth® может быть слышен шум.
  - Во время телефонных разговоров может быть слышен шум.

- Технология Bluetooth® использует частотный диапазон 2,4 ГГц. При одновременном использовании подключения через Wi-Fi® и Bluetooth® эти подключения могут мешать друг другу.
- Если устройство Bluetooth® совершает попытку подключения к автомобилю, в то время как другое устройство подключено в качестве аудиоустройства Bluetooth® или подключено при помощи системы громкой связи, функции Miracast™ или MirrorLink™ (через Wi-Fi®), скорость связи может снизиться или могут возникнуть неполадки, например искажение изображения или прерывание звука. Если устройство Bluetooth® подключено к системе, помехи, которые оно может вызывать, ослабляются. Имея при себе устройство с активированным подключением Bluetooth®, не забудьте зарегистрировать его в системе и подключить его или отключите его функцию Bluetooth®.
- Если устройство подключено через Bluetooth®, значок Bluetooth® на линейке состояния отображается синим цветом. (→стр. 16)



### ПРЕДУПРЕЖДЕНИЕ

- Не пользуйтесь мобильным телефоном во время управления автомобилем.
- Ваше аудиоустройство оснащено антеннами Bluetooth®. Лица с имплантированными кардиостимуляторами, устройствами кардиоресинхронизирующей терапии или имплантированными кардиовертерами-дефибрилляторами должны соблюдать разумную дистанцию между собой и антеннами Bluetooth®. Радиоволны могут негативно повлиять на работу таких устройств.

**ПРЕДУПРЕЖДЕНИЕ**

- Перед использованием устройств Bluetooth® пользователи любых других медицинских устройств (кроме имплантированного кардиостимулятора, устройства кардиоресинхронизирующей терапии или имплантированного кардиовертера-дефибриллятора) должны узнать у изготовителя о влиянии радиоволн на работу этих устройств. Радиоволны могут непредсказуемым образом влиять на работу таких медицинских устройств.

**ВНИМАНИЕ**

- Не оставляйте мобильный телефон в автомобиле. Температура в салоне может подняться до такого уровня, который приведет к повреждению телефона.

**Регистрация/подключение телефона Bluetooth®**

Прежде чем использовать систему громкой связи для мобильных телефонов, необходимо зарегистрировать телефон в системе. (→стр. 36)

- **Подключение устройства с поддержкой Bluetooth®**
  - ▶ Регистрация дополнительного устройства
    - 1 Вызовите главный экран телефона. (→стр. 202)
    - 2 Выберите “Выбрать устр-во”.
    - 3 Выберите “Добавить устройство”.
  - Если уже подключено другое устройство с поддержкой Bluetooth®, появляется экран с запросом подтверждения. Чтобы

отключить устройство Bluetooth®, выберите “ДА”.

- 4 Следуйте процедуре раздела “Регистрация телефона Bluetooth® в первый раз”, начиная с шага 5. (→стр. 36)
- ▶ Выбор зарегистрированного устройства
    - 1 Вызовите главный экран телефона. (→стр. 202)
    - 2 Выберите “Выбрать устр-во”.
    - 3 Выберите подключаемое устройство.
    - 4 Убедитесь в том, что при установленном подключении отображается экран подтверждения.
  - Если отображается сообщение об ошибке, следуйте указаниям на экране для повторения попытки.
- **Отображение состояния телефона Bluetooth®**
- Состояние телефона Bluetooth® отображается в верхнем правом углу экрана. (→стр. 16)

**Использование переключателя телефона/микрофона**

- **Переключатель на рулевом колесе**

Нажатием на переключатель телефона можно принимать или завершать вызовы, не отрывая рук от рулевого колеса.

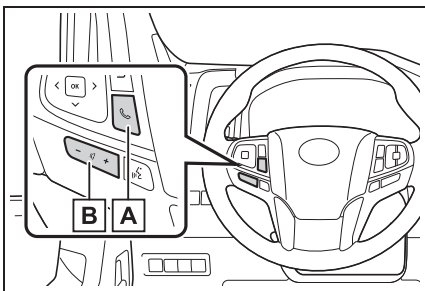

### A Переключатель телефона

- Если нажать переключатель во время вызова, вызов прекращается.
- Если нажать переключатель во время приема входящего вызова, на вызов будет выполнен ответ.
- Если нажать переключатель при поступлении входящего вызова во время разговора, на этот вызов будет выполнен ответ.

### B Регулятор громкости

- Нажмите на сторону “+” для увеличения громкости.
- Нажмите на сторону “-” для уменьшения громкости.

### ■ Микрофон

При разговоре по телефону используется микрофон.

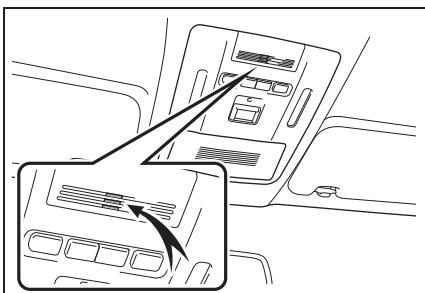

- Голос собеседника передается через передние динамики. Звук аудио-/визуальной системы отключается во время телефонных разговоров или при использовании голосовых команд

системы громкой связи.

- Говорите по телефону поочередно с собеседником. Если обе стороны говорят одновременно, можно не услышать собеседника. (Это не является неисправностью.)
- Уменьшите громкость передачи голоса. Иначе голос собеседника может быть слышен за пределами автомобиля и эхо увеличится. При разговоре по телефону четко говорите в направлении микрофона.
- Собеседник может нечетко слышать вас в следующих условиях:
  - Движение по грунтовой дороге. (Сильный шум движения.)
  - Движение с высокой скоростью.
  - Открыты окна или люк.
  - При направлении воздушных дефлекторов в сторону микрофона.
  - При громком звуке вентилятора кондиционера.
  - При наличии отрицательного влияния на качество звука из-за использования телефона и/или сети.



### ВНИМАНИЕ

- Не касайтесь микрофона и не кладите на него острые предметы. Это может привести к неисправности.

## Система голосового управления

Нажмите этот переключатель для включения системы голосового управления.

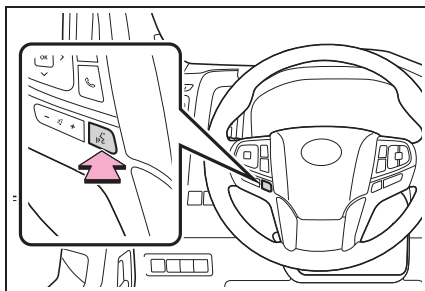

- Можно использовать систему голосового управления и список ее команд. (→стр. 150)

### О контактах в списке контактов

- Для каждого зарегистрированного телефона сохраняются следующие данные. При подключении другого телефона считывание зарегистрированных данных невозможно.
  - Данные контактов
  - Данные истории вызовов
  - Данные из Избранного
  - Изображения
  - Все установки телефона
  - Настройки сообщений
- 
- При удалении регистрации телефона упомянутые выше данные также удаляются.

### При продаже или утилизации автомобиля

При использовании системы громкой связи в ней регистрируется много персональных данных. При продаже или утилизации автомобиля следует выполнить сброс данных. (→стр. 53)

- В системе можно выполнить сброс следующих данных:
    - Данные контактов
    - Данные истории вызовов
    - Данные из Избранного
    - Изображения
    - Все установки телефона
    - Настройки сообщений
- 
- После выполнения сброса данные и параметры будут удалены. При сбросе данных будьте внимательны.

### Выполнение вызова с использованием системы громкой связи с интерфейсом Bluetooth®

После регистрации телефона Bluetooth® можно совершать вызовы при помощи системы громкой связи. Предусмотрено несколько способов совершения вызовов (см. ниже).

### Способы совершения вызовов по телефону Bluetooth®

- 1 Вызовите главный экран телефона. (→стр. 202)
  - 2 Выберите требуемый способ для совершения вызова.
    - **Способы вызова с экрана телефона**
      - При помощи истории вызовов (→стр. 207)
      - При помощи списка избранного (→стр. 207)
      - По контактам (→стр. 207)
      - При помощи клавиатуры (→стр. 209)
      - По сообщению (→стр. 214)
    - **Также с экрана каждой функции доступны следующие списки**
      - По информации POI\* (→стр. 68)
      - При помощи системы голосового управления (→стр. 205)
      - SOS\* (→стр. 209)
      - С начального экрана (→стр. 209)
- \*: С навигационной функцией



## При помощи истории вызовов

Можно выбрать до 45 элементов из истории последних по времени вызовов (пропущенные, входящие и исходящие).

- 1 Вызовите главный экран телефона. (→стр. 202)
- 2 Выберите “История”, затем выберите контакт.
- Если выбран контакт, не зарегистрированный в списке контактов, имя отображается как “Неизвестный контакт”. В этом случае выберите номер для правильного совершения вызова.
- 3 Проверьте, что отображается экран набора номера.

- Отображаются значки типов вызовов.



: пропущенный вызов



: входящий вызов



: исходящий вызов

- При повторных вызовах одного и того же номера в истории вызовов отображается только последний вызов.
- При приеме вызова с номера, зарегистрированного в списке контактов, отображается имя.
- Вызовы со скрытых номеров также запоминаются в системе.
- Возможность совершения международных вызовов зависит от используемого телефона с поддержкой Bluetooth®.
- Записи в списке группируются по номерам или типам вызова. Например, два вызова от Джона с мобильного телефона отобразятся следующим образом: Джон (2)

## Из списка Избранного

Можно совершать вызовы на зарегистрированные телефонные номера, выбранные в списке контактов. (→стр. 224)

- 1 Вызовите главный экран телефона. (→стр. 202)
- 2 Выберите “Избранное”, затем выберите контакт.
- 3 Выберите номер.
- 4 Проверьте, что отображается экран набора номера.

## Используя список контактов

Можно совершать вызов с помощью данных контактов, переданных из зарегистрированного мобильного телефона. (→стр. 220)

В списке контактов можно зарегистрировать до 5000 контактов (до 4 телефонных номеров и адресов эл. почты для каждого контакта).

- 1 Вызовите главный экран телефона. (→стр. 202)
- 2 Выберите “Контакты”, затем выберите контакт.
- 3 Выберите номер.

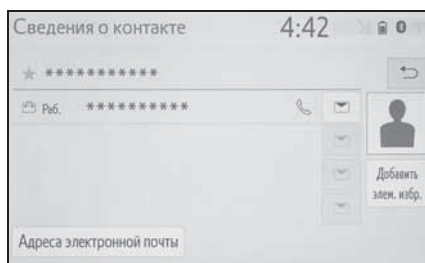

“Добавить элем. избр.”/“Удалить элем. избр.”: выберите для регистрации/удаления контакта в списке избранного. (→стр. 207)

“Адреса электронной почты”: выберите для отображения всех зарегистрированных адресов электронной почты для контакта.

- 1 Проверьте, что отображается экран набора номера.

### Если список контактов пустой

- Для РВАР-совместимых телефонов Bluetooth®, когда включена опция “Автоматическая передача” (→стр. 221)

- Контакты передаются автоматически.

- Для РВАР-совместимых телефонов с поддержкой Bluetooth®, когда опция “Автоматическая передача” выключена (→стр. 221)

- 1 Выберите требуемый пункт.

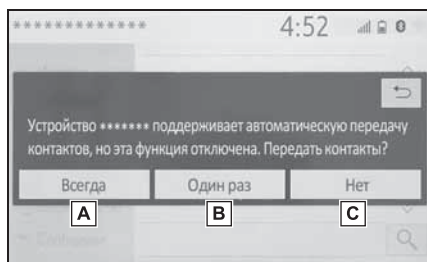

- A** Выберите для автоматической передачи всех контактов из подключенного мобильного телефона.
- B** Выберите для однократной передачи всех контактов из подключенного мобильного телефона.
- C** Выберите для отмены передачи.

- 2 Проверьте, отображается ли по завершении операции экран подтверждения.

- Для РВАР-несовместимых, но ОРР-совместимых телефонов Bluetooth®

- 1 Выберите требуемый пункт.

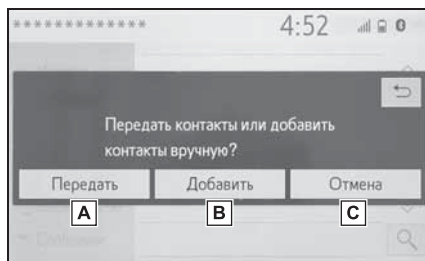



- A** Выберите для автоматической передачи всех контактов из подключенного мобильного телефона.
- B** Выберите для добавления вручную нового контакта. Следуйте процедуре раздела “Регистрация нового контакта в списке контактов” начиная с шага 2. (→стр. 223)
- C** Выберите для отмены передачи.

- Если мобильный телефон не совместим ни с РВАР, ни с ОРР, передать контакты при помощи Bluetooth® невозможно. Но их можно передать с USB-устройства. (→стр. 223)

- В зависимости от типа телефона Bluetooth®:
  - При передаче данных контактов может оказаться необходимым выполнить дополнительные действия на телефоне.
  - Зарегистрированное изображение в списке контактов может не передаваться для некоторых типов

подключенных телефонов Bluetooth®.

### При помощи клавиатуры

- 1 Вызовите главный экран телефона. (→стр. 202)
- 2 Выберите “Клавиатура” и введите номер телефона.
- 3 Выберите  или нажмите переключатель  на рулевом колесе.
- 4 Проверьте, что отображается экран набора номера.

- В зависимости от типа подключаемого телефона с интерфейсом Bluetooth® может потребоваться выполнение дополнительных действий на телефоне.

### SOS\*

\*: С навигационной функцией

### Поддержка экстренных вызовов на номер 112

Эта функция используется для совершения экстренного вызова по номеру 112. Эта функция недоступна, если не подключена система громкой связи.

Вызов должен поступать из страны, где служба 112 доступна.

- 1 Вызовите главный экран телефона. (→стр. 202)
- 2 Выберите “Клавиатура” и выберите “112”.
- 3 Выберите “112”.

- 4 Проверьте, что отображается экран набора номера.
- На экране отображается текущее местоположение автомобиля.

- Функция SOS использует другую систему, отличную от системы ЭРА-ГЛОНАСС/ЭВАК (при наличии).

### Служба помощи на дорогах

Эта функция используется для совершения вызовов в службу помощи на дорогах Toyota.

Вызов должен поступать из страны, где служба помощи на дорогах Toyota доступна.

Чтобы использовать эту функцию, необходимо зарегистрировать страну. (→стр. 226)

- 1 Вызовите главный экран телефона. (→стр. 202)
  - 2 Выберите “Избранное” и выберите “Помощь Toyota”.
  - 3 Выберите .
  - 4 Проверьте, что отображается экран набора номера.
- На экране отображается текущее местоположение автомобиля.

### С начального экрана

- 1 Вызовите начальный экран. (→стр. 29)
- 2 Выберите контакт.
- 3 Проверьте, что отображается экран набора номера.

### Регистрация нового контакта

- 1 Выберите и удерживайте нажатой кнопку экрана для добавления контакта.
- 2 Выберите контакт.
- 3 Выберите номер.

- Если контакт отсутствует в списке контактов, контакты нельзя зарегистрировать на начальном экране.
- Контакт нельзя зарегистрировать на начальном экране во время движения.

### Прием вызова с помощью системы громкой связи с интерфейсом Bluetooth®

При поступлении вызова отображается приведенный ниже экран и подается сигнал вызова.

### Входящие вызовы

- 1 Выберите “Ответить” или нажмите переключатель  на рулевом колесе для ответа на вызов.

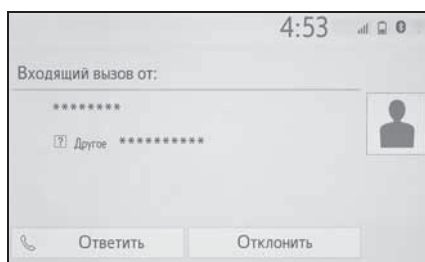

“Отклонить”: выберите для отклонения входящего вызова.

Для регулировки громкости входящего вызова: поверните регулятор “POWER VOLUME” или используйте регулятор громкости на рулевом колесе.

- В случае международного вызова имя или номер собеседника могут отображаться неправильно в зависимости от типа используемого мобильного телефона.
- Можно настроить режим отображения входящего вызова. (→стр. 219)
- Во время входящего вызова звучит мелодия звонка, заданная на экране настроек звука. В зависимости от типа телефона Bluetooth® во время входящего вызова система и телефон

Bluetooth® могут подавать сигналы вызова одновременно. (→стр. 218)

## Разговор с использованием системы громкой связи с интерфейсом Bluetooth®

Во время разговора по телефону отображается следующий экран. На экране предусмотрены следующие операции.

### Работа с экраном вызова

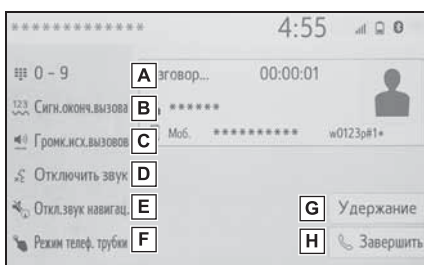

- A** Выберите для отображения клавиатуры для отправки звуковых сигналов. (→стр. 212)
- B** Выберите для отправки тоновых сигналов. Эта кнопка появляется только тогда, когда в режиме громкой связи набирается номер, содержащий символ (w). (→стр. 212)
- C** Выберите для регулировки громкости вашего голоса, который слышит ваш собеседник. (→стр. 212)
- D** Выберите для отключения микрофона, чтобы ваш голос был не слышен собеседнику.
- E** Выберите, чтобы отключить звук

навигации по маршруту во время телефонного разговора.\*

**F** Выберите для переключения режима между режимом громкой связи и режимом телефона.

**G** Выберите для удержания вызова. Для отмены этой функции выберите “Активировать”.

**H** Выберите для завершения разговора.

\*: С навигационной функцией

- При переключении с мобильного телефона на систему громкой связи отображается экран громкой связи, на котором можно управлять функциями громкой связи.
- Переключение с мобильного телефона на систему громкой связи может осуществляться непосредственно с мобильного телефона.
- Способ передачи и процедура зависят от типа мобильного телефона.
- Инструкции по работе с мобильным телефоном см. в руководстве по эксплуатации из его комплекта поставки.

### Отправка тоновых сигналов

#### ■ При помощи клавиатуры

Эту операцию невозможно выполнять во время движения.

1 Выберите “0-9”.

2 Введите номер.

#### ■ Путем выбора “Сигн.окону.вызова”

Пункт “Сигн.окону.вызова” появляется, когда в списке контактов в номере присутствует последовательность тоновых

сигналов, содержащая символ (w). Эту операцию можно выполнять во время движения.

1 Выберите “Сигн.окону.вызова”.

- Последовательность тоновых сигналов — это строка символов, состоящая из цифр и символов “p” или “w”. (Например, 056133w0123p#1)
- Если используется знак паузы “p”, через 2 секунды автоматически посылаются тоновые сигналы до следующего знака паузы или ожидания. Если используется знак ожидания “w”, после ответа абонента автоматически посылаются тоновые сигналы до следующего знака паузы или ожидания.
- Эту функцию можно использовать, когда требуется автоматическая работа услуги на основе телефона, например автоответчик или телефонный банкинг. Номер телефона с последовательностью тоновых сигналов можно зарегистрировать в списке контактов.

### Настройка передачи голоса

- 1 Выберите “Громк.исх.вызовов”.
- 2 Выберите уровень громкости для передачи.
- 3 Нажмите кнопку  для отображения предыдущего экрана.

- Качество звука голоса в динамике собеседника может ухудшиться.
- Команда “Громк.исх.вызовов” затенена, когда задано отключение звука.

### Переключение вызовов во время текущего вызова

- Если во время вызова нет других удерживаемых вызовов:

отображается “Удержание”. При выборе текущий вызов становится удерживаемым.

- Если нет текущего вызова, но есть удерживаемый вызов: отображается “Активировать”. При выборе система переключается на удерживаемый вызов.
- Если во время вызова есть удерживаемый вызов: отображается “Поменять вызовы”. При выборе текущий вызов переводится на удержание, а система переключается на тот вызов, который удерживался ранее.

- 
- Эта функция может быть недоступна для некоторых типов мобильных телефонов.

### Ожидание входящего вызова

Если во время разговора поступает еще один входящий вызов, отображается экран входящего вызова.

- 1 Выберите “Ответить” или нажмите переключатель  на рулевом колесе для начала разговора с собеседником.

“Отклонить”: выберите для отклонения входящего вызова.

#### ■ Смена собеседника

- 1 Выберите “Поменять вызовы”.
- Каждый раз при выборе во время прерванного вызова “Поменять вызовы” переключаются удерживаемый и активный вызов.

- 
- Эта функция может быть недоступна для некоторых типов мобильных телефонов.

### Функция передачи сообщений по телефону Bluetooth®

**Принятые сообщения можно переадресовывать с подключенного телефона Bluetooth®, что обеспечивает возможность проверки и ответа при помощи системы.**

**В зависимости от типа подключенного телефона Bluetooth® принятые сообщения могут не быть переданы в систему.**

**Если телефон не поддерживает функцию передачи сообщений, эту функцию использовать нельзя.**

### Отображение экрана сообщений

- 1 Вызовите главный экран телефона. (→стр. 202)
- 2 Выберите “Сообщение”.
- При появлении сообщения о подтверждении, когда функция “Автоматическая передача сообщений” выключена (→стр. 225), выберите “ДА”.
- 3 Убедитесь, что отображается экран сообщений.

“Телефон”: выберите для перехода в режим телефона.

- В левой части экрана отображается имя учетной записи.
- Имена учетных записей — это имена учетных записей,

существующих в подключенном в настоящий момент телефоне.

- При использовании сообщений доступны следующие функции:
- Прием сообщения (→стр. 214)
- Проверка принятых сообщений (→стр. 214)
- Проверка отправленных сообщений (→стр. 215)
- Создание нового сообщения (→стр. 215)
- Ответ на сообщение (быстрый ответ) (→стр. 216)
- Вызов отправителя сообщения (→стр. 217)
- Настройки сообщений (→стр. 225)

### Прием сообщения

При приеме сообщения эл. почты/ SMS/MMS всплывает экран входящего сообщения, сопровождающийся звуковым сигналом; на этом экране можно выполнять различные действия.

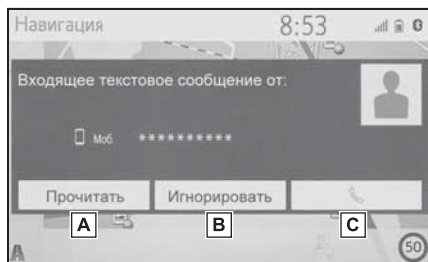

- A** Выберите для проверки сообщения.
- B** Выберите, чтобы не открывать сообщение.
- C** Выберите для совершения вызова отправителя сообщения.

● Некоторая информация может не отображаться в зависимости от

мобильного телефона, используемого для приема сообщений, или состояния его регистрации в системе.

- Всплывающий экран доступен отдельно для входящих сообщений электронной почты и для SMS/MMS-сообщений при следующих условиях:

Электронная почта:

- для параметра “Отображение входящих сообщений эл. почты” задана настройка “Во весь экран”. (→стр. 219)
- опция “Всплывающее уведомление эл. почты” включена. (→стр. 219)

SMS/MMS:

- для параметра “Отображение вход. SMS/MMS-сообщений” задана настройка “Во весь экран”. (→стр. 219)
- опция “Всплывающее уведомление SMS/MMS” включена. (→стр. 219)

### Проверка принятых сообщений

- 1 Откройте экран сообщений. (→стр. 213)
- 2 Выберите требуемое имя учетной записи.
- 3 Выберите сообщение из списка.
- 4 Проверьте, что сообщение отображается.

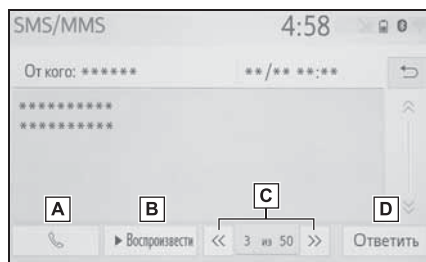

- A** Выберите для совершения вызова отправителя сообщения.
- B** Выберите, чтобы сообщения произносились вслух.



Для отмены этой функции выберите “Стоп”.

Если опция “Автоматическое чтение сообщений” включена, система автоматически читает сообщения. (→стр. 225)

**C** Выберите для отображения предыдущего или следующего сообщения.

**D** Выберите для ответа на сообщение. (→стр. 216)

● В зависимости от типа подключаемого телефона с интерфейсом Bluetooth® может потребоваться выполнение дополнительных действий на телефоне.

● Сообщения отображаются в соответствующей зарегистрированной папке для почты подключенного телефона Bluetooth®. Выберите папку, которую требуется отобразить.

● Отображаются только сообщения, принятые подключенным телефоном Bluetooth®.

● Текст сообщения во время движения не отображается.

● Для настройки громкости чтения сообщения поверните регулятор “POWER VOLUME” или используйте регулятор громкости на рулевом колесе.

● Поле “Тема:” в случае SMS-сообщения не отображается.

● Только электронная почта: выберите “Пометить как непрочитанное” или “Пометить как прочитанное” для отметки письма на экране сообщений как непрочитанного или прочитанного. Эта функция доступна, когда опция “Обновить состояние прочтения сообщения в телефоне” включена. (→стр. 225)

## Проверка отправленных сообщений

- 1 Откройте экран сообщений. (→стр. 213)
- 2 Выберите требуемый исходящий почтовый ящик в списке, который отображается в левой части экрана.
- 3 Выберите сообщение из списка.
- 4 Проверьте, что сообщение отображается.

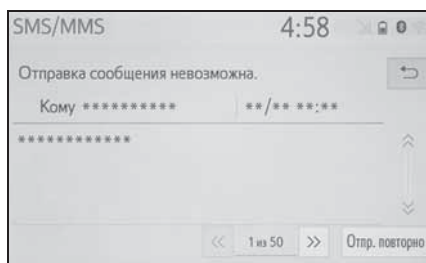

“Отпр. повторно”: выберите для повторной передачи. Этот переключатель отображается, если передача текстового сообщения не выполнена.

## Создание нового сообщения

Тип сообщения, которое можно создать, — только SMS.

- 1 Вызовите главный экран телефона. (→стр. 202)
- ▶ С экрана контактов или избранного
- 2 Выберите “Контакты” или “Избранное”.
- 3 Выберите требуемый контакт.
- ▶ С экрана истории вызовов
- 2 Выберите “История”.

- 3 Выберите контакт, который еще не зарегистрирован в списке контактов.
- 4 Выберите значок , соответствующий требуемому номеру.
- 5 Выберите “Создать”.
- 6 Введите сообщение и выберите “ОК”.
- 7 Выберите “Отправить”.

“Отмена”: выберите для отмены передачи сообщения.

- Во время отправки сообщения отображается экран отправки сообщения.
- 8 Проверьте, отображается ли по завершении операции экран подтверждения.
- Если отображается сообщение об ошибке, следуйте указаниям на экране для повторения попытки.

---

- СМС-сообщение может содержать до 160 символов. Если длина тела сообщения превышает 160 символов, можно отправить текст фрагментами.

- В зависимости от типа телефона с поддержкой Bluetooth<sup>®</sup>, использованного для приема сообщений, использование функции ответа может быть невозможно.

### Ответ на сообщение (быстрый ответ)

15 сообщений уже сохранено.

- 1 Откройте экран сообщений.  
(→стр. 213)

- 2 Выберите имя учетной записи, которая отображается в левой части экрана.
- 3 Выберите сообщение из списка.
- 4 Выберите “Ответить”.
- 5 Выберите “Быстрое сообщение”.
- 6 Выберите сообщение.

 : выберите для изменения сообщения. (→стр. 216)

- 7 Выберите “Отправить”.

“Отмена”: выберите для отмены передачи сообщения.

- Во время отправки сообщения отображается экран отправки сообщения.
- 8 Проверьте, отображается ли по завершении операции экран подтверждения.
- Если отображается сообщение об ошибке, следуйте указаниям на экране для повторения попытки.

---

- Для телефонов Bluetooth<sup>®</sup> некоторых типов функция ответа недоступна.

### ■ Редактирование сообщений для быстрого ответа

Эту операцию невозможно выполнять во время движения.

- 1 Выберите “Ответить”.
- 2 Выберите “Быстрое сообщение”.
- 3 Выберите значок , соответствующий сообщению, которое требуется изменить.
- 4 По окончании редактирования выберите “ОК”.

---

- Для сброса отредактированных

сообщений быстрого ответа выберите “По умолчанию”.

- Быстрое сообщение 1 (“Я за рулем и прибуду приблизительно через [##] минут.”)\*:
 

Это сообщение нельзя изменить, значение [##] устанавливается автоматически системой навигации после расчета прогнозируемого времени прибытия.

Если заданы промежуточные пункты, будет отображаться значение [##] до следующего пункта.

Если в настоящий момент маршрут в навигационной системе не задан, быстрое сообщение 1 выбрать нельзя.



\*: С навигационной функцией

### Вызов отправителя сообщения

Можно совершать вызовы на телефонный номер отправителя сообщений электронной почты/SMS/MMS.

Эту операцию можно выполнять во время движения.

#### ■ Совершение вызова с экрана сообщений электронной почты/SMS/MMS

- 1 Откройте экран сообщений. (→стр. 213)
- 2 Выберите имя учетной записи, которая отображается в левой части экрана.
- 3 Выберите сообщение.
- 4 Выберите  или нажмите переключатель  на рулевом колесе.
- При наличии 2 и более номеров мобильных телефонов выберите нужный номер.

- 5 Проверьте, что отображается экран набора номера.

#### ■ Совершение вызова на номер, указанный внутри сообщения

Можно совершать вызовы на номер, указанный в текстовой области сообщения.

Эту операцию невозможно выполнять во время движения.

- 1 Откройте экран сообщений. (→стр. 213)
- 2 Выберите имя учетной записи, которая отображается в левой части экрана.
- 3 Выберите сообщение.
- 4 Выберите текстовую область.

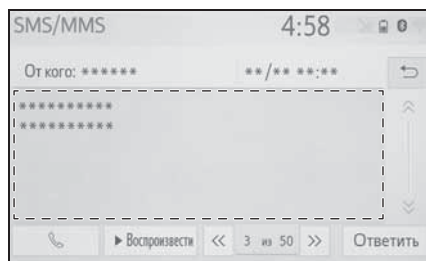

- Идентифицированные телефонные номера, содержащиеся в сообщении, отображаются синим шрифтом.
- 5 Выберите номер.
  - 6 Проверьте, что отображается экран набора номера.

#### ■ Совершение вызова с экрана входящих сообщений

→стр. 214

## Настройки телефона

### Отображение экрана настройки телефона

- 1 Нажмите кнопку "SETUP".

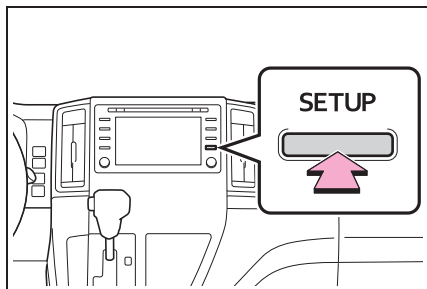

- 2 Выберите "Телефон".
- 3 Выберите пункт, который требуется настроить.

### Экран настройки телефона

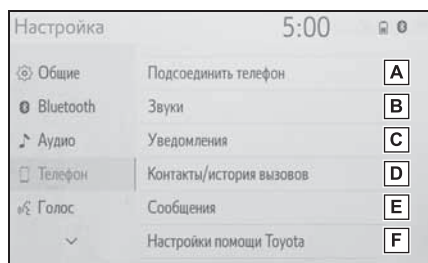

- A** Подключение устройства Bluetooth® и редактирование информации об устройстве Bluetooth® (→стр. 40, 43)
- B** Настройки звука (→стр. 218)
- C** Настройки уведомлений (→стр. 219)
- D** Настройки контактов/истории

вызовов (→стр. 220)

- E** Настройки сообщений (→стр. 225)
- F** Настройки функции помощи Toyota\* (→стр. 226)

\*: С навигационной функцией

### Экран настройки звука

Можно настроить громкость голоса во время вызова и громкость звонка. Можно выбрать мелодию звонка.

- 1 Откройте экран настроек телефона. (→стр. 218)
- 2 Выберите "Звуки".
- 3 Выберите пункт, который требуется настроить.

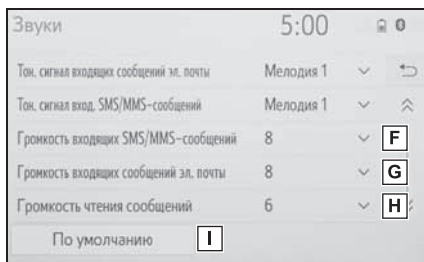
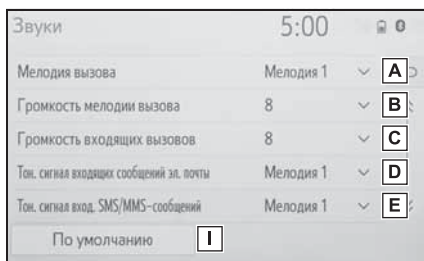

- A** Выберите для задания мелодии вызова.
- B** Выберите "-" или "+" для настройки громкости звонка.

- C** Выберите “-” или “+” для регулировки громкости голоса собеседника.
- D** Выберите для задания мелодии входящих сообщений электронной почты.
- E** Выберите для задания мелодии входящих SMS/MMS-сообщений.
- F** Выберите “-” или “+” для регулировки громкости сигнала входящих SMS/MMS-сообщений.
- G** Выберите “-” или “+” для регулировки громкости сигнала входящих сообщений электронной почты.
- H** Выберите “-” или “+” для регулировки громкости озвучивания сообщений.
- I** Выберите для сброса всех настроек.

● Для некоторых типов телефонов могут быть доступны не все функции.

### Экран настройки уведомлений

- 1 Откройте экран настроек телефона. (→стр. 218)
- 2 Выберите “Уведомления”.

- 3 Выберите пункт, который требуется настроить.

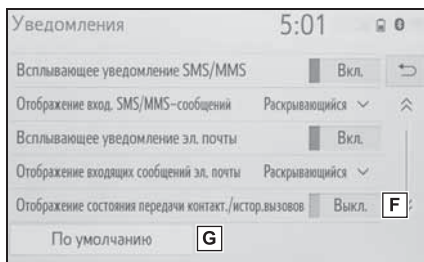
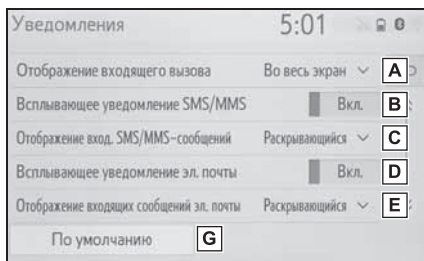

- A** Выберите для изменения отображения входящего вызова.

“Во весь экран”: при приеме вызова отображается экран входящего вызова, и вызов можно обработать на этом экране.  
 “Раскрывающийся”: в верхней части экрана отображается сообщение.

- B** Выберите для включения/выключения всплывающего уведомления об SMS/MMS-сообщении.

- C** Выберите для изменения отображения входящего SMS/MMS-сообщения.

“Во весь экран”: при приеме SMS/MMS-сообщения отображается экран входящих SMS/MMS-сообщений, на котором можно выполнять различные операции.  
 “Раскрывающийся”: при приеме SMS/MMS-сообщения вверху экрана отображается сообщение.

**D** Выберите для включения/выключения всплывающего уведомления об электронном сообщении.

**E** Выберите для изменения отображения входящего сообщения электронной почты.

“Во весь экран”: при приеме сообщения электронной почты отображается экран входящих сообщений электронной почты, на котором можно выполнять различные операции.

“Раскрывающийся”: при приеме сообщения по электронной почте сверху экрана отображается сообщение.

**F** Выберите для включения/выключения отображения сообщения о завершении передачи контактов/истории вызовов.

**G** Выберите для сброса всех настроек.

● Для некоторых телефонов эти функции могут быть недоступны.

### Экран настроек контактов/истории вызовов

Контакты можно передать в эту систему из телефона Bluetooth®. Контакты и избранное можно добавлять, редактировать и удалять. Кроме того, можно удалить историю вызовов.

- 1 Откройте экран настроек телефона. (→стр. 218)
- 2 Выберите “Контакты/история вызовов”.

3 Выберите пункт, который требуется настроить.

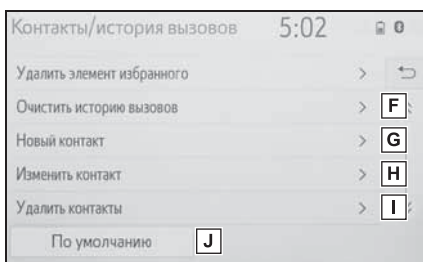
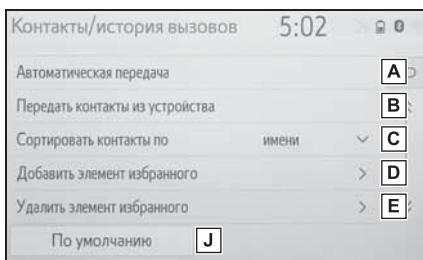

**A** Для PBAР-совместимых телефонов с поддержкой Bluetooth®: выберите для изменения настроек контактов/истории вызовов. (→стр. 221)

**B** Выберите для обновления контактов из подключенного телефона или USB-памяти. (→стр. 222)

**C** Выберите для сортировки контактов по полю имени или фамилии.

**D** Выберите для добавления контактов в список избранного. (→стр. 224)

**E** Выберите для удаления контактов из списка Избранного. (→стр. 225)

**F** Выберите для удаления истории вызовов.\*

**G** Выберите для добавления контактов в список контактов. (→стр. 223)

**H** Выберите для изменения контактов в списке контактов. (→стр. 224)

**I** Выберите для удаления контактов из списка контактов. (→стр. 224)

**J** Выберите для сброса всех настроек.

\*: Для PVAR-совместимых телефонов Bluetooth® эта функция доступна, когда опция “Автоматическая передача” выключена. (→стр. 221)

● Для некоторых типов телефонов могут быть доступны не все функции.

● Данные контактов хранятся отдельно для каждого подключенного телефона. При подключении одного телефона считывание зарегистрированных данных другого телефона невозможно.

### Настройка автоматической передачи контактов/истории

Функция автоматической передачи контактов/истории доступна только для PVAR-совместимых телефонов с поддержкой Bluetooth®.

1 Выберите “Автоматическая передача”.

2 Выберите пункт, который требуется настроить.

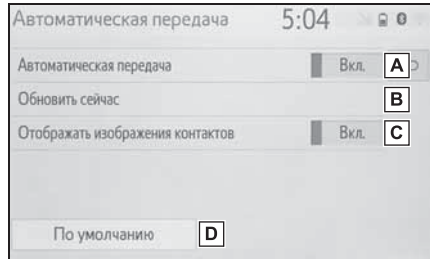

**A** Выберите для включения/выключения автоматической передачи контактов/истории. При включении этой опции данные контактов и история вызовов передаются из телефона автоматически.

**B** Выберите для обновления контактов из подключенного телефона. (→стр. 221)

**C** Выберите для включения/выключения отображения изображений переданных контактов.

**D** Выберите для сброса всех настроек.

### ■ Обновление контактов из телефона

1 Выберите “Обновить сейчас”.

● Контакты передаются автоматически.

2 Проверьте, отображается ли по завершении операции экран подтверждения.

● Эта операция может быть не нужна в зависимости от типа мобильного телефона.

- Если при передаче данных контакта подключено другое устройство Bluetooth®, то, в зависимости от телефона, может потребоваться отключение подключенного устройства Bluetooth®.
  - В зависимости от типа подключаемого телефона с интерфейсом Bluetooth® может потребоваться выполнение дополнительных действий на телефоне.
- **Обновление контактов иным способом (с экрана истории вызовов)\***

- 1 Вызовите главный экран телефона. (→стр. 202)
- 2 Выберите “История”, затем выберите контакт, который еще не зарегистрирован в списке контактов.
- 3 Выберите “Обновить контакт”.
- 4 Выберите контакт.
- 5 Выберите тип телефонного номера.

\*: Для PBAР-совместимых телефонов Bluetooth® эта функция доступна, когда опция “Автоматическая передача” выключена. (→стр. 221)

### Передача контактов из устройства

#### Из телефона (только ОРР-совместимые телефоны Bluetooth®)

- 2 Выберите “С телефона (Bluetooth)”.
  - ▶ Если контакт не зарегистрирован
  - 3 Перенесите данные контакта в систему при помощи телефона Bluetooth®.
  - Эта операция может быть не нужна в зависимости от типа мобильного телефона.
  - Для отмены этой функции выберите “Отмена”.
  - 4 Проверьте, отображается ли по завершении операции экран подтверждения.
  - ▶ Если контакт зарегистрирован
  - 3 Выберите “Заменить контакты” или “Добавить контакт”.
- “Заменить контакты”: выберите для передачи контакта из подключенного мобильного телефона и замены имеющегося в системе.
- “Добавить контакт”: выберите для передачи данных контакта из подключенного мобильного телефона и добавления к имеющемуся в системе.
- 4 Перенесите данные контакта в систему при помощи телефона Bluetooth®.
  - Эта операция может быть не нужна в зависимости от типа мобильного телефона.
  - Для отмены этой функции выберите “Отмена”.
  - 5 Проверьте, отображается ли по завершении операции экран подтверждения.

- 1 Выберите “Передать контакты из устройства”.



### Из USB-устройства

Сохраненные в качестве резервной копии данные контакта (в формате "vCard") можно передавать в систему из USB-памяти или телефона с поддержкой Bluetooth®, которые подключены к этой системе через USB.

- 1 Откройте крышку и подсоедините USB-устройство. (→стр. 110)
- 2 Выберите "Передать контакты из устройства".
- 3 Выберите "С USB".
- 4 Выберите "USB 1" или "USB 2", если подключено несколько USB-устройств.

- Если подключено одно USB-устройство, пропустите эту процедуру.

- ▶ Если контакт не зарегистрирован
- 5 Выберите файл в списке на vCard.
  - 6 Проверьте, отображается ли по завершении операции экран подтверждения.
- ▶ Если контакт зарегистрирован
- 5 Выберите "Заменить контакты" или "Добавить контакт".

"Заменить контакты": выберите для передачи контакта из подключенного USB-устройства или телефона с поддержкой Bluetooth® и замены имеющегося в системе.

"Добавить контакт": выберите для передачи данных контакта из подключенного USB-устройства или телефона с поддержкой Bluetooth® и добавления к имеющемуся в системе.

- 6 Выберите файл в списке на vCard.
- 7 Проверьте, отображается ли по завершении операции экран подтверждения.

- В зависимости от типа используемого телефона и количества файлов отображение списков файлов vCard и загрузка контактов могут занять некоторое время.
- В следующих случаях загрузка может выполняться некорректно:
  - Если во время загрузки переключатель двигателя выключен.
  - Если до завершения загрузки были извлечены USB-устройство или телефон с поддержкой Bluetooth®.

### Регистрация нового контакта в списке контактов

Можно зарегистрировать новые данные контакта.

Можно зарегистрировать до 4 номеров для каждого абонента. Для PBAР-совместимых телефонов Bluetooth® эта функция доступна, когда опция "Автоматическая передача" выключена. (→стр. 220)

- 1 Выберите "Новый контакт".
- 2 Введите имя и выберите "ОК".
- 3 Введите номер телефона и выберите "ОК".
- 4 Выберите тип телефона для номера телефона.
- 5 Для добавления другого номера для этого контакта выберите "ДА".

### ■ Регистрация нового контакта иным способом (с экрана истории вызовов)

- 1 Вызовите главный экран телефона. (→стр. 202)
- 2 Выберите “История”, затем выберите контакт, который еще не зарегистрирован в списке контактов.
- 3 Выберите “Добавить в контакты”.
- 4 Следуйте процедуре раздела “Регистрация нового контакта в списке контактов” начиная с шага 2. (→стр. 223)

### ■ Изменение данных контакта

Для РВАР-совместимых телефонов Bluetooth® эта функция доступна, когда опция “Автоматическая передача” выключена. (→стр. 220)

- 1 Выберите “Изменить контакт”.
  - 2 Выберите контакт.
  - 3 Выберите значок , соответствующий требуемому названию или номеру.
- ▶ Для изменения названия
- 4 Следуйте процедуре раздела “Регистрация нового контакта в списке контактов” начиная с шага 2. (→стр. 223)
- ▶ Для изменения номера
- 4 Следуйте процедуре раздела “Регистрация нового контакта в списке контактов” начиная с шага 3. (→стр. 223)

### ■ Удаление данных контакта

Для РВАР-совместимых телефонов Bluetooth® эта функция доступна, когда опция “Автоматическая передача” выключена. (→стр. 220)

- 1 Выберите “Удалить контакты”.
- 2 Выберите контакт, затем выберите “Удалить”.
- 3 Выберите “ДА”, когда откроется экран подтверждения.

- Можно за один раз выбрать и удалить несколько элементов данных.
- Одновременно с удалением телефона Bluetooth® удаляются его контактные данные.

### ■ Настройка списка избранного

В списке избранного можно зарегистрировать до 15 контактов (максимум 4 номера на контакт).

#### ■ Регистрация контактов в списке избранного

- 1 Выберите “Добавить элемент избранного”.
  - 2 Выберите требуемый контакт для добавления в список избранного.
- Затененные контакты уже включены в избранное.
  - Когда в списке избранного уже зарегистрировано 15 контактов, необходимо заменить один из зарегистрированных контактов. При появлении экрана подтверждения выберите “ДА” и выберите контакт, который требуется заменить.
- 3 Проверьте, отображается ли по завершении операции экран подтверждения.

### ■ Регистрация контактов в списке избранного иным способом (с экрана сведений о контакте)

- 1 Вызовите главный экран телефона. (→стр. 202)
- 2 Выберите “Контакты”, затем выберите контакт.
- 3 Выберите “Добавить элемент избранного”.
- 4 Проверьте, отображается ли по завершении операции экран подтверждения.

### ■ Удаление контактов из списка избранного

- 1 Выберите “Удалить элем. избр.”.
- 2 Выберите требуемые контакты, затем выберите “Удалить”.
- 3 Выберите “ДА”, когда откроется экран подтверждения.
- 4 Проверьте, отображается ли по завершении операции экран подтверждения.

### ■ Удаление контактов из списка избранного иным способом (с экрана сведений о контакте)

- 1 Вызовите главный экран телефона. (→стр. 202)
- 2 Выберите “Избранное” или “Контакты”, затем выберите контакт, который требуется удалить.
- 3 Выберите “Удалить избранное”.
- 4 Выберите “ДА”, когда откроется экран подтверждения.
- 5 Проверьте, отображается ли по завершении операции экран подтверждения.

## Экран настройки сообщений

- 1 Откройте экран настроек телефона. (→стр. 218)
- 2 Выберите “Сообщения”.
- 3 Выберите пункт, который требуется настроить.

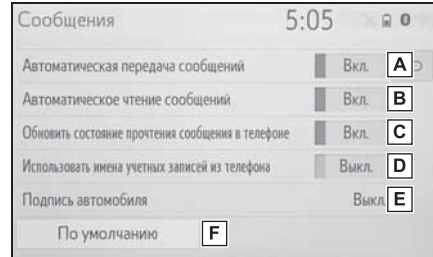

- A** Выберите для включения/выключения автоматической передачи сообщений.
- B** Выберите для включения/выключения автоматического зачитывания сообщений.
- C** Выберите для включения/выключения обновления состояния сообщений (прочитано/не прочитано).
- D** Выберите для включения/выключения отображения названий учетных записей на экране сообщений. Когда оно включено, отображаются названия учетных записей в мобильном телефоне.
- E** Выберите для изменения настроек подписи автомобиля. (→стр. 226)
- F** Выберите для сброса всех

настроек.

- Для некоторых телефонов эти функции могут быть недоступны.

### Настройка подписи автомобиля

- 1 Выберите “Подпись автомобиля”.
- 2 Выберите пункт, который требуется настроить.

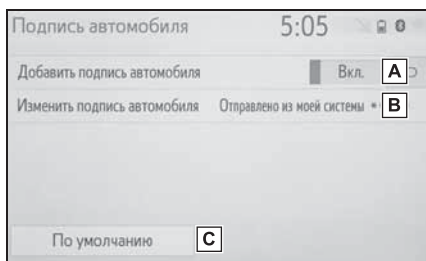

- A** Выберите для включения/выключения добавления подписи автомобиля в исходящие сообщения.
- B** Выберите для изменения подписи автомобиля. (→стр. 226)
- C** Выберите для сброса всех настроек.

### ■ Изменение подписи автомобиля

- 1 Выберите “Изменить подпись автомобиля”.
- 2 Введите требуемую подпись и выберите “ОК”.
- 3 Выберите “ОК” на экране предварительного просмотра. “Изменить еще раз”: выберите для повторного редактирования подписи.

### Экран “Настройки помощи Toyota”\*

\*: С навигационной функцией

### Регистрация страны

- 1 Откройте экран настроек телефона. (→стр. 218)
- 2 Выберите “Настройки помощи Toyota”.
- 3 Выберите страну.
- 4 Проверьте, отображается ли по завершении операции экран подтверждения.

### Регистрация страны другим способом

- 1 Вызовите главный экран телефона. (→стр. 202)
- 2 Выберите “Избранное”.
- 3 Выберите “Помощь Toyota”.
- 4 Выберите кнопку зарегистрированной страны.

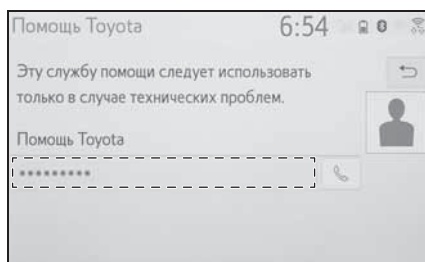

- 5 Выберите страну.
- 6 Выберите “ДА”, когда откроется экран подтверждения.

## Поиск и устранение неисправностей

Если существует проблема с системой громкой связи или устройством Bluetooth®, сначала изучите приведенную ниже таблицу.

## Поиск и устранение неисправностей

### ■ При использовании системы громкой связи с устройством Bluetooth®

Система громкой связи или устройство Bluetooth® не работает.

Вероятная причина	Способ устранения
Версия Bluetooth® подключенного мобильного телефона может быть более старой, чем указанная версия.	Используйте мобильный телефон с поддержкой Bluetooth® версии 2.0 или выше (рекомендуется: версия 4.1 +EDR). (→стр. 39)

### ■ При регистрации/подключении мобильного телефона

Мобильный телефон не может быть зарегистрирован.

Вероятная причина	Способ устранения
На мобильном телефоне введен неверный пароль.	Введите правильный пароль на мобильном телефоне.
Операция регистрации не завершилась со стороны мобильного телефона.	Завершите операцию регистрации на мобильном телефоне (подтвердите регистрацию на телефоне).
Старая информация о регистрации остается либо в системе, либо в мобильном телефоне.	Удалите существующую информацию о регистрации как из системы, так и из мобильного телефона, затем зарегистрируйте мобильный телефон, который Вы хотите подключить к системе. (→стр. 42)



Подключение Bluetooth® не может быть выполнено.

Вероятная причина	Способ устранения
Уже подключено другое устройство Bluetooth®.	Подключите мобильный телефон, который требуется использовать, к системе вручную. (→стр. 40)
Функция Bluetooth® не включена на мобильном телефоне.	Включите функцию Bluetooth® на мобильном телефоне.

Вероятная причина	Способ устранения
Автоматическое подключение Bluetooth® в этой системе выключено.	Включите автоматическое подключение Bluetooth® в этой системе, когда переключатель двигателя находится в положении ACC или ON. (→стр. 45)
Функция предпочтительных настроек устройства в системе включена.	Выключите функцию предпочтительных настроек устройства в системе. (→стр. 45)
	Настройте для требуемого мобильного телефона самый высокий приоритет автоматического подключения. (→стр. 45)

#### ■ При совершении/приеме вызова

Невозможно совершить/принять вызов.

Вероятная причина	Способ устранения
Ваш автомобиль находится в области  .	Переместитесь туда, где значок  не будет отображаться.

#### ■ При использовании телефонной книги

Данные телефонной книги не могут быть переданы вручную/автоматически.

Вероятная причина	Способ устранения
Функция автоматической передачи контактов в системе отключена.	Включите функцию автоматической передачи контактов в системе. (→стр. 220)
На мобильном телефоне не введен пароль.	Введите пароль на мобильном телефоне, если требуется (пароль по умолчанию: 1234).
Операция передачи на мобильном телефоне не завершена.	Завершите операцию передачи на мобильном телефоне (подтвердите операцию передачи на телефоне).

Данные телефонной книги нельзя редактировать.

Вероятная причина	Способ устранения
Функция автоматической передачи контактов в системе включена.	Выключите функцию автоматической передачи контактов в системе. (→стр. 220)

#### ■ При использовании функции сообщений Bluetooth®

Невозможно проверить сообщения.

Вероятная причина	Способ устранения
Передача сообщений не включена на мобильном телефоне.	Включите передачу сообщений на мобильном телефоне (подтвердите передачу сообщений на телефоне).
Функция автоматической передачи в системе отключена.	Включите функцию автоматической передачи в системе. (→стр. 220)

Уведомления о новых сообщениях не отображаются.

Вероятная причина	Способ устранения
Уведомления о приеме сообщений SMS/MMS/электронной почты в системе отключены.	Включите уведомления о приеме сообщений SMS/MMS/электронной почты в системе. (→стр. 219)
Функция автоматической передачи сообщений не включена на мобильном телефоне.	Включите функцию автоматической передачи на мобильном телефоне.

### ■ В других ситуациях

Состояние подключения Bluetooth® отображается вверху экрана каждый раз, когда переключатель двигателя находится в положении ACC или ON.

Вероятная причина	Способ устранения
Отображение подтверждения подключения в системе включено.	Для отключения отображения подтверждения подключения в системе задайте соответствующую настройку в системе. (→стр. 44)

Несмотря на все принятые меры, поведение системы не изменяется.

Вероятная причина	Способ устранения
Мобильный телефон находится слишком далеко от системы.	Поднесите мобильный телефон ближе к системе.
Возникли радиопомехи.	Отключите устройства Wi-Fi® или другие устройства, которые могут излучать радиоволны.

Вероятная причина	Способ устранения
Мобильный телефон является наиболее вероятной причиной появления такого поведения.	Выключите мобильный телефон, извлеките и снова вставьте аккумулятор, затем перезапустите мобильный телефон.
	Активируйте подключение Bluetooth® мобильного телефона.
	Отключите подключение Wi-Fi® мобильного телефона.
	Остановите программное обеспечение безопасности мобильного телефона и закройте все приложения.
	Перед использованием приложения, установленного на мобильном телефоне, проверьте его источник и возможное воздействие на работу системы.

- Подробнее см. руководство пользователя, поставляемое вместе с мобильным телефоном.



## Онлайн-доступ к сервисам Toyota

### 8

#### 8-1. Онлайн-доступ к сервисам Toyota

Онлайн-доступ к сервисам Toyota.....	232
Настройки, требуемые для использования сервиса.....	235
Онлайн-поиск .....	236
Импорт элементов избранного и сохраненных маршрутов .....	237
Просмотр улиц .....	238
Погода.....	239
Парковка.....	240
Цена на топливо .....	241

#### 8-2. Настройка

Настройки онлайн-доступа к сервисам Toyota.....	242
--	-----

В некоторых странах могут быть доступны не все подключенные сервисы.

## Онлайн-доступ к сервисам Toyota\*

\*: С навигационной функцией

**Указанные ниже сервисы доступны при подключении системы к portalу Toyota через Интернет при помощи мобильного телефона или сети Wi-Fi®.**

- **Онлайн-поиск:** в качестве пункта назначения можно задать новые организации, такие как рестораны, бары и т.п., не зарегистрированные в системе.
- **Импорт элементов избранного и маршрутов:** в качестве пункта назначения можно задать учреждение, поиск которого осуществлялся с помощью компьютера, и затем зарегистрировать его в качестве элемента избранного.
- **Просмотр улиц:** конкретный участок улицы можно просмотреть в сервисе "Просмотр улиц".
- **Погода:** можно просмотреть информацию о погоде в требуемом месте.
- **Цена на топливо:** можно просмотреть информацию о цене на топливо в требуемом месте.
- **Парковка:** можно просмотреть информацию о возможности парковки и цене в требуемом месте.
- **Удаленная персональная настройка:** удаленная персональная настройка позволяет пользователям задавать требуемые настройки автомобиля с сайта портала Toyota.

## Название и назначение составных частей

- ▶ Онлайн-поиск/Просмотр улиц/Погода/Цена на топливо/Парковка

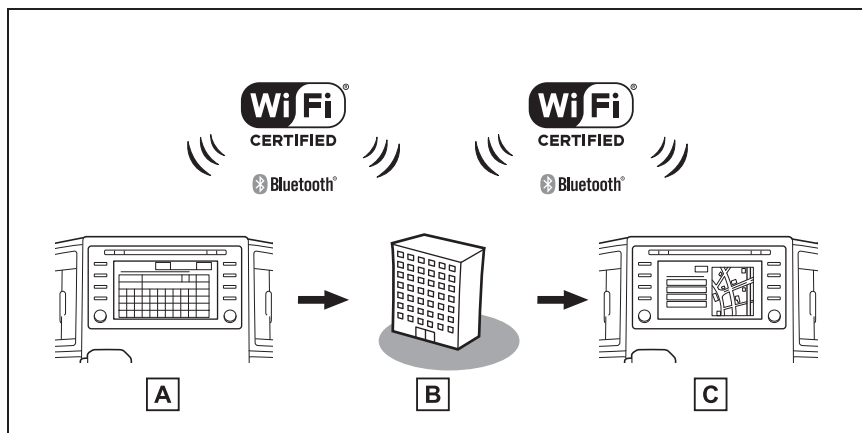

Логотип Wi-Fi CERTIFIED™ является сертификационным знаком альянса Wi-Fi Alliance®.

**A** Система

Введите ключевое слово.

**B** Портал Toyota\* /контент-провайдер

Ключевое слово отправляется в поисковую систему, результаты получаются и передаются в систему.

**C** Система

Отображаются результаты.

\*: Подробнее о портале Toyota см. на сайте [www.my.toyota.eu](http://www.my.toyota.eu).

▶ Импорт элементов избранного и маршрутов: загрузка через Интернет

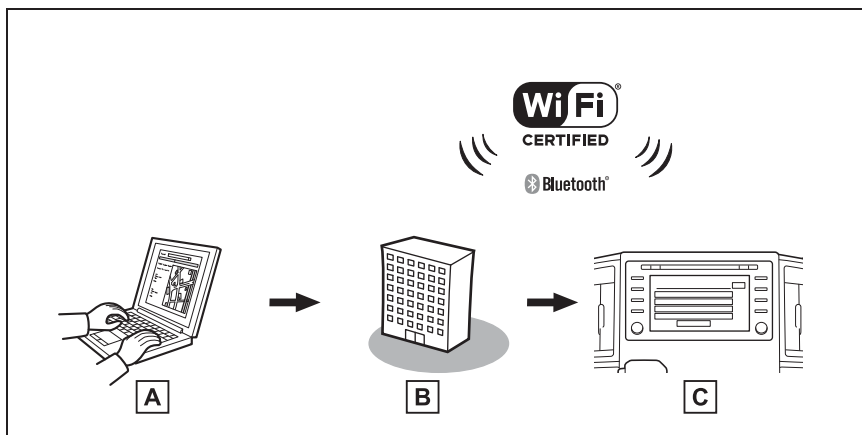

Логотип Wi-Fi CERTIFIED™ является сертификационным знаком альянса Wi-Fi Alliance®.

**A** Персональный компьютер и портал Toyota\*

Доступ к portalу Toyota и поиск объектов POI и маршрутов.

**B** Портал Toyota\*

Объекты POI и маршруты сохраняются на портале Toyota.

**C** Система

Объекты POI и маршруты загружаются в систему через Интернет.

\*: Подробнее о портале Toyota см. на сайте [www.my.toyota.eu](http://www.my.toyota.eu).

- ▶ Импорт элементов избранного и маршрутов: загрузка из USB-памяти

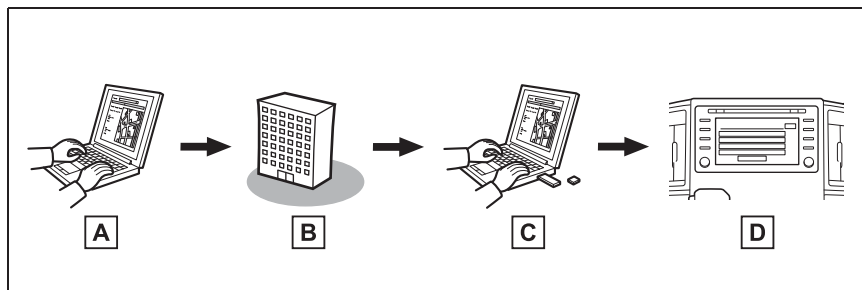

**A** Персональный компьютер и портал Toyota \*

Доступ к portalу Toyota и поиск объектов POI и маршрутов.

**B** Портал Toyota \*

Объекты POI и маршруты сохраняются на портале Toyota.

**C** USB-память

Объекты POI и маршруты сохраняются в USB-памяти.

**D** Система

- Объекты POI загружаются через Интернет в систему.
- Объекты POI и маршруты загружаются через USB-память в систему.

\*: Подробнее о портале Toyota см. на сайте [www.my.toyota.eu](http://www.my.toyota.eu).

### Прежде чем использовать онлайн-доступ к сервисам Toyota

Соблюдайте следующие меры предосторожности:

- Перед использованием этого сервиса необходимо войти на портал Toyota и создать учетную запись. Перед использованием онлайн-доступа к сервисам Toyota необходимо создать новую учетную запись. Предусмотрено два способа создания новой учетной записи. (→стр. 235)
- Получение учетной записи через портал Toyota (→стр. 235)
- Получение учетной записи через

систему (→стр. 235)

При использовании мобильного телефона для подключения к сети Интернет соблюдайте следующие меры предосторожности:

- Для использования этого сервиса требуется подключение Wi-Fi® или мобильный телефон Bluetooth®, совместимый с протоколом PAN, с достаточным охватом сети и SIM-картой с контрактом, разрешающим доступ к Интернету.
- При использовании онлайн-доступа к сервисам Toyota может взиматься некоторая плата — это зависит от типа подписки на мобильные услуги.
- При использовании мобильного

телефона в режиме роуминга (вне географической области охвата провайдера мобильной сети) может взиматься плата за подключение.

### Настройки, требуемые для использования сервиса

### Получение учетной записи на портале Toyota

#### Получение учетной записи через портал Toyota

Перед использованием онлайн-доступа к сервисам Toyota необходимо войти на портал Toyota ([www.my.toyota.eu](http://www.my.toyota.eu)) через персональный компьютер и создать учетную запись.

После этого выполните следующую процедуру в навигационной системе.

- 1 Нажмите кнопку "SETUP".

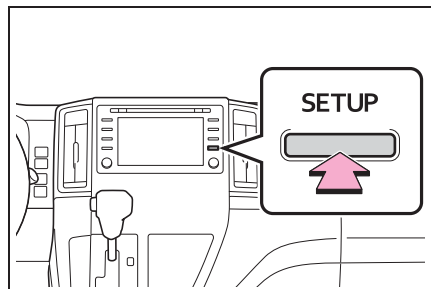

- 2 Выберите "Онлайн".
- 3 Выберите "Toyota Online".
- 4 Выберите "Учетная запись Toyota".
- 5 Выберите "Существующая учетная запись".
- 6 Введите требуемую информацию.

#### Получение учетной записи через систему

- 1 Нажмите кнопку "SETUP".
- 2 Выберите "Онлайн".

- 3 Выберите “Toyota Online”.
- 4 Выберите “Учетная запись Toyota”.
- 5 Выберите “Новая учетная запись”.
- 6 Введите требуемую информацию.

### Подключение к сети Интернет

Для использования этого сервиса система должна быть подключена к сети Интернет.

- Через устройство Bluetooth® (→стр. 36)
- Через Wi-Fi® (→стр. 47)

### Онлайн-поиск

**В качестве пункта назначения можно задать новые организации или организации, не зарегистрированные в системе.**

**Для выполнения онлайн-поиска система должна быть подключена к сети Интернет. (→стр. 236)**

**Ниже приведены функции, связанные с онлайн-поиском.**

- Поле поиска: →стр. 72
- Поиск POI: →стр. 78
- Детали POI: →стр. 80

## Импорт элементов избранного и сохраненных маршрутов

Объекты POI и маршруты, найденные на портале Toyota, можно загружать в систему и сохранять в качестве элементов избранного.

Предусмотрены 2 способа загрузки объектов POI и маршрутов в систему:

(а) После сохранения объектов POI и маршрутов на портале Toyota их можно загружать через Интернет.

(б) После сохранения объектов POI и маршрутов на портале Toyota их можно загрузить в USB-память.

Затем объекты POI и маршруты можно загрузить через USB-память.

При загрузке объектов POI и маршрутов в систему обе процедуры выполняются в автомобиле.

Подробнее о поиске объектов POI и маршрутов на портале Toyota и их загрузке в USB-память см. на сайте [www.my.toyota.eu](http://www.my.toyota.eu).

## Регистрация внешней точки как элемента избранного и маршрутов из сети Интернет

Для доступа к portalу Toyota через

Интернет мобильный телефон или Wi-Fi® должны быть предварительно зарегистрированы в системе. (→стр. 235)

1 Нажмите кнопку “SETUP”.

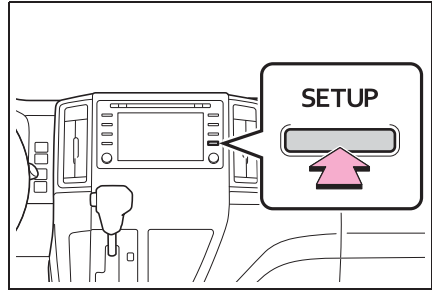

2 Выберите “Онлайн”.

3 Выберите “Toyota Online”.

4 Выберите “Учетная запись Toyota”.

5 Выберите “Загрузить пункты POI и маршруты с сервера”.

6 Проверьте, отображается ли по завершении операции экран подтверждения.

● Редактирование элементов избранного и маршрутов: →стр. 94

● Задание для параметра “Автоматическая загрузка” значения “Вкл.” приведет к автоматической загрузке внешних точек. (→стр. 243)

● Даже если у элемента избранного то же самое имя, он будет отображаться в списке без перезаписи.

## Процедура загрузки элементов избранного и маршрутов из USB-памяти

- 1 Откройте крышку и подсоедините устройство.

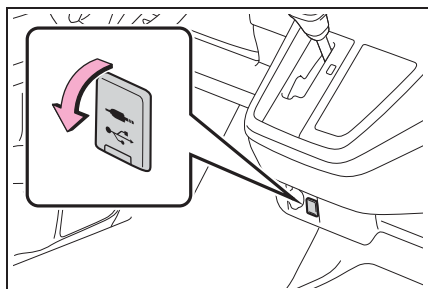

- 2 Выберите “ДА” во всплывающем меню с сообщением “На USB-устройстве содержатся пункты POI и/или маршруты. Добавить их в элементы избранного для навигации?”
- 3 Ожидание процесса.
- 4 Откроется полный экран.
  - Все маршруты и элементы избранного копируются.

- Элементы избранного, находящиеся за пределами карты, зарегистрировать невозможно.
- Можно зарегистрировать не более 200 элементов избранного.
- В некоторых случаях элементы избранного и маршруты импортировать невозможно. В этом случае отображается сообщение об ошибке с подробной информацией.

## Просмотр улиц

Конкретный участок можно просмотреть при помощи сервиса “Просмотр улиц”, если система подключена к сети Интернет. (→стр. 235)

## Отображение сервиса “Просмотр улиц”

Просмотр улиц можно активировать, когда виден значок этого сервиса.

- 1 Нажмите кнопку “MAP”.

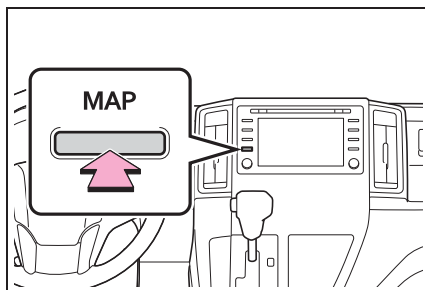

- 2 Выберите точку на карте.
- 3 Выберите .
- 4 Проверьте, что фотография отображается.

“<”, “>”: Выберите для изменения фотографий. Можно отобразить до 6 фотографий для каждого пункта.

- Функцию “Просмотр улиц” можно также выбрать на следующих экранах:
  - Экран обзора маршрута (→стр. 82)
  - Онлайн-экран деталей POI (кроме сообщений о дорожном движении) (→стр. 68)
- Эта функция недоступна во время движения автомобиля.



## Погода

**Можно просмотреть информацию о погоде, если система подключена к сети Интернет. (→стр. 235)**

### Отображение экрана погоды

- 1 Вызовите начальный экран ведения по маршруту. (→стр. 82)
- 2 Выберите значок погоды.
- 3 Проверьте, отображается ли экран погоды.

“Местоположение”: выберите для изменения региона, для которого требуется информация о погоде. (→стр. 239)

“Прогноз”: выберите для отображения прогноза погоды на следующие 5 дней.

“Текущий”: выберите для отображения погоды на текущий момент времени.

: выберите для обновления информации о погоде.

### Изменение местоположения

- 1 Отображение экрана погоды (→стр. 239)
- 2 Выберите “Местоположение”.
- 3 Выберите элемент для поиска пункта.

“В пункте назначения”: выберите для задания местоположения, используя текущий пункт назначения.

“Текущее местоположение”: выберите для задания пункта, используя текущее местоположение.

“Поиск местоположения”: выберите для поиска другого местоположения.

“Задать местоположение”: выберите для

задания нового местоположения из избранного. (→стр. 239)

### ■ Регистрация элементов Избранного

- 1 Выберите “Задать местоположение”.
- 2 Введите требуемое местоположение, выполнив поиск. Выберите требуемое местоположение из результатов поиска.

● Можно зарегистрировать до 20 мест.

## Парковка

**Можно отобразить информацию о парковках для определенного местоположения, если система подключена к сети Интернет. (→стр. 235)**

## Отображение экрана со списком парковок

- 1 Нажмите кнопку “MAP”.

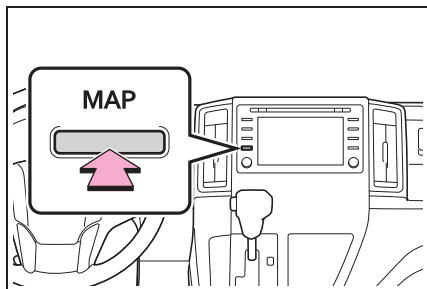

- 2 Выберите  на экране карты.
- 3 Выберите “Парковка”.
- 4 Отобразится список объектов POI с парковками. (Если есть информация об офлайн- или онлайн-базе данных.)

: выберите для сортировки по расстоянию.

: выберите для алфавитной сортировки по названию POI.

: выберите для сортировки по цене.\*

\*: Эта функция требует подключения к сети Интернет и входа на сервер Toyota.

: выберите для отображения списка с картой.

: выберите для обновления информации об автостоянках.

- 5 Проверьте, что информация об автостоянках отображается.

“Поехали”: выберите для отображения начального экрана ведения по маршруту. (→стр. 82)

“Вызвать”: выберите для вызова по зарегистрированному номеру телефона. (→стр. 211)

: выберите для использования сервиса “Просмотр улиц”. (→стр. 238)

## Изменение местоположения

- 1 Вызовите экран парковок. (→стр. 240)

- 2 Выберите область поиска.

“Рядом”: выберите для сортировки по расстоянию от текущего местоположения.

“Пункт назн.”: выберите для сортировки по расстоянию от пункта назначения.\*

“На маршр.”: выберите для сортировки по расстоянию от текущего маршрута.\*

\*: Доступно, только если задан пункт назначения.

## Цена на топливо

**Можно просмотреть информацию о цене на топливо в требуемом месте, если система подключена к сети Интернет. (→стр. 235)**

## Отображение экрана списка цен на топливо

- 1 Нажмите кнопку “MAP”.

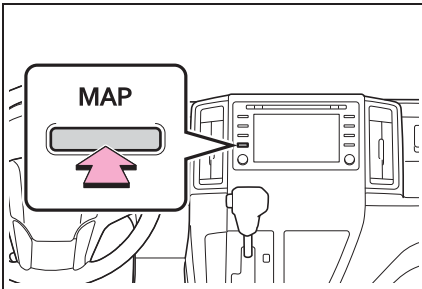

- 2 Выберите  на экране карты.
- 3 Выберите “Топливо”.
- 4 Отобразится список объектов POI с ценами на топливо. (Если есть информация об офлайн- или онлайн-базе данных.)

: выберите для сортировки по расстоянию.

: выберите для сортировки по марке.

: выберите для сортировки по цене.\*

\*: Эта функция требует подключения к сети Интернет и входа на сервер Toyota.

: выберите для отображения списка с картой.

: выберите для обновления

информации о цене на топливо.

- 5 Проверьте, что информация о цене на топливо отображается.

“Поехали”: выберите для отображения начального экрана ведения по маршруту. (→стр. 82)

“Вызвать”: выберите для вызова по зарегистрированному номеру телефона. (→стр. 211)

: выберите для использования сервиса “Просмотр улиц”. (→стр. 238)

## Изменение местоположения

- 1 Отображение экрана цены на топливо. (→стр. 241)

- 2 Выберите область поиска.

“Рядом”: выберите для сортировки по расстоянию от текущего местоположения.

“Пункт назн.”: выберите для сортировки по расстоянию от пункта назначения.\*

“На маршр.”: выберите для сортировки по расстоянию от текущего маршрута.\*

\*: Доступно, только если задан пункт назначения.

## Настройки онлайн-доступа к сервисам Toyota

Предусмотрены следующие детальные настройки онлайн-доступа к сервисам Toyota.

### Открытие экрана настроек онлайн-доступа к сервисам Toyota

- 1 Нажмите кнопку "SETUP".

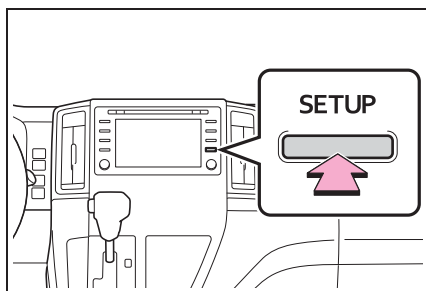

- 2 Выберите "Онлайн".
- 3 Выберите "Toyota Online".
- 4 Выберите пункты, которые требуется настроить.

### Экран настроек онлайн-доступа к сервисам Toyota

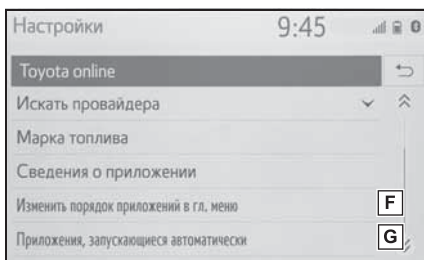
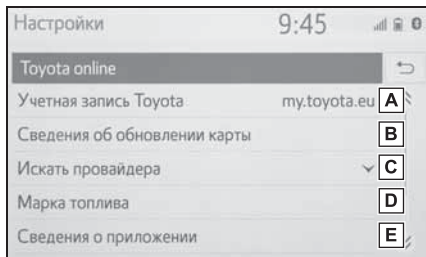

- A Выберите для создания новой учетной записи или входа в существующую учетную запись. (→стр. 243)

- B Выберите для отображения экрана с информацией об обновлении карты.

- C Можно выбрать требуемую поисковую систему. (→стр. 243)

- D Выберите для задания типа топлива.

- E Выберите для отображения списка всех приложений, загруженных в систему.

При выборе приложения отображается информационный экран приложения с кнопкой, позволяющей его удаление.

- F Выберите для изменения порядка контента приложения.

- G Выберите для указания приложения, которое будет запускаться автоматически после запуска системы.

### Создание учетной записи на портале Toyota

- 1 Откройте экран настроек онлайн-доступа к сервисам Toyota. (→стр. 242)
  - 2 Выберите “Учетная запись Toyota”.
- ▶ Когда нет доступной учетной записи

“Новая учетная запись”: выберите для создания учетной записи.

“Существующая учетная запись”: выберите для ввода деталей существующей учетной записи.

▶ Когда учетная запись доступна  
 “Выберите учетную запись”: выберите для изменения учетной записи или добавления новой учетной записи.

“Получить настройки”: выберите для загрузки настроек с сервера Toyota в навигационную систему.

“Отправить настройки”: выберите для отправки настроек из навигационной системы на сервер Toyota.

“Загрузить пункты POI и маршруты с сервера”: выберите для добавления объектов POI и маршрутов путем их загрузки с портала Toyota. Они будут храниться в списке избранного. (→стр. 237)

“Автоматическая загрузка”: выберите для перехода к автоматической загрузке POI и маршрутов с сервера.

### Выбор поисковой системы

Можно задать требуемую поисковую систему. Перед использованием новой поисковой системы следует прочитать условия использования на

портале Toyota и принять его условия. В зависимости от условий выбор некоторых поисковых систем может оказаться невозможным.

- 1 Откройте экран настроек онлайн-доступа к сервисам Toyota. (→стр. 242)
  - 2 Выберите “Искать провайдера”.
  - 3 Выберите требуемую поисковую систему.
- Загорится индикатор выбранной поисковой системы.

### Выбор марки топлива

Можно изменять предпочитаемую марку топлива, используемую для информации о цене.

- 1 Откройте экран настроек онлайн-доступа к сервисам Toyota. (→стр. 242)
- 2 Выберите “Марка топлива”.
- 3 Выберите марку топлива.

### Изменение порядка элементов главного меню приложений

Можно изменять порядок элементов главного меню приложений.

- 1 Откройте экран настроек онлайн-доступа к сервисам Toyota. (→стр. 242)
- 2 Выберите “Изменить порядок приложений в гл. меню”.
- 3 Порядок можно изменить путем выбора стрелки вверх или вниз.

**Выбор приложений, которые должны запускаться автоматически**

Можно включить/отключить автоматический запуск приложений.

- 1 Откройте экран настроек онлайн-доступа к сервисам Toyota.  
(→стр. 242)
- 2 Выберите “Приложения, запускающиеся автоматически”.
- 3 Выберите приложения.



## End User Terms

The data ("Data") is provided for your personal, internal use only and not for resale. It is protected by copyright, and is subject to the following terms and conditions which are agreed to by you, on the one hand, and Toyota and its licensors (including their licensors and suppliers) on the other hand.

© 2017 HERE. All rights reserved.

Personal Use Only. You agree to use this Data together with the Toyota multimedia system for the solely personal, non-commercial purposes for which you were licensed. Accordingly, but subject to the restrictions set forth in the following paragraphs, you agree not to otherwise reproduce, copy, modify, decompile, disassemble, create any derivative works of, or reverse engineer any portion of this Data, and may not transfer or distribute it in any form, for any purpose, except to the extent permitted by mandatory laws.

Restrictions. Except where you have been specifically licensed to do so by Toyota, and without limiting the preceding paragraph, you may not (a) use this Data with any products, systems, or applications installed or otherwise connected to or in communication with vehicles, capable of vehicle navigation, positioning, dispatch, real time route guidance, fleet management or similar applications; or (b) with or in communication with any positioning devices or any mobile or wireless-connected electronic or computer devices, including without limitation cellular phones, palmtop and handheld computers, pagers, and personal digital assistants or PDAs.

Warning. The Data may contain inaccurate or incomplete information due to the passage of time, changing circumstances, sources used and the nature of collecting comprehensive geographic data, any of which may lead to incorrect results.

No Warranty. This Data is provided to you "as is," and you agree to use it at your own risk. Toyota and its licensors (and their licensors and suppliers) make no guarantees, representations or warranties of any kind, express or implied, arising by law or otherwise, including but not limited to, content, quality, accuracy, completeness, effectiveness, reliability, fitness for a particular purpose, usefulness, use or results to be obtained from this Data, or that the Data or server will be uninterrupted or error-free.



Disclaimer of Warranty: Toyota AND ITS LICENSORS (INCLUDING THEIR LICENSORS AND SUPPLIERS) DISCLAIM ANY WARRANTIES, EXPRESS OR IMPLIED, OF QUALITY, PERFORMANCE, MERCHANTABILITY, FITNESS FOR A PARTICULAR PURPOSE OR NON-INFRINGEMENT. Some States, Territories and Countries do not allow certain warranty exclusions, so to that extent the above exclusion may not apply to you.

Disclaimer of Liability: TOYOTA AND ITS LICENSORS (INCLUDING THEIR LICENSORS AND SUPPLIERS) SHALL NOT BE LIABLE TO YOU: IN RESPECT OF ANY CLAIM, DEMAND OR ACTION, IRRESPECTIVE OF THE NATURE OF THE CAUSE OF THE CLAIM, DEMAND OR ACTION ALLEGING ANY LOSS, INJURY OR DAMAGES, DIRECT OR INDIRECT, WHICH MAY RESULT FROM

THE USE OR POSSESSION OF THE INFORMATION; OR FOR ANY LOSS OF PROFIT, REVENUE, CONTRACTS OR SAVINGS, OR ANY OTHER DIRECT, INDIRECT, INCIDENTAL, SPECIAL OR CONSEQUENTIAL DAMAGES ARISING OUT OF YOUR USE OF OR INABILITY TO USE THIS INFORMATION, ANY DEFECT IN THE INFORMATION, OR THE BREACH OF THESE TERMS OR CONDITIONS, WHETHER IN AN ACTION IN CONTRACT OR TORT OR BASED ON A WARRANTY, EVEN IF TOYOTA OR ITS LICENSORS HAVE BEEN ADVISED OF THE POSSIBILITY OF SUCH DAMAGES. Some States, Territories and Countries do not allow certain liability exclusions or damages limitations, so to that extent the above may not apply to you.

Entire Agreement. These terms and conditions constitute the entire agreement between Toyota (and its licensors, including their licensors and suppliers) and you pertaining to the subject matter hereof, and supersede in their entirety any and all written or oral agreements previously existing between us with respect to such subject matter.

Governing Law. The above terms and conditions shall be governed by the laws of The Netherlands, without giving effect to (i) its conflict of laws provisions, or (ii) the United Nations Convention for Contracts for the International Sale of Goods, which is explicitly excluded. You agree to submit to the jurisdiction of The Netherlands for any and all disputes, claims and actions arising from or in connection with the Data provided to you hereunder.

Government End Users. If the Data is being acquired by or on behalf of the United States government or any other entity seeking or applying rights similar to those customarily claimed by the United States government, this Data is a "commercial item" as that term is defined at 48 C.F.R. ("FAR") 2.101, is licensed in accordance with these End-User Terms, and each copy of Data delivered or otherwise furnished shall be marked and embedded as appropriate with the following "Notice of Use," and shall be treated in accordance with such Notice:

**NOTICE OF USE**

CONTRACTOR (MANUFACTURER/ SUPPLIER) NAME: HERE

CONTRACTOR (MANUFACTURER/SUPPLIER) ADDRESS:

425 West Randolph Street, Chicago, Illinois 60606

This Data is a commercial item as defined in FAR 2.101 and is subject to these End-User Terms under which this Data was provided.

© 1987 - 2017 HERE – All rights reserved.

If the Contracting Officer, federal government agency, or any federal official refuses to use the legend provided herein, the Contracting Officer, federal government agency, or any federal official must notify HERE prior to seeking additional or alternative rights in the Data.

**Declaration of Conformity (DoC)**

Hereby, Harman Becker Automotive Systems GmbH declares that the radio equipment type HM Extension Unit is in compliance with Directive 2014/53/EU. The full text of the EU declaration of conformity is available at the following internet address: (\*1)

Harman Becker Automotive Systems GmbH vakuuttaa, että radiolaitetyyppi HM Extension Unit on direktiivin 2014/53/EU mukainen. EU-vaatimustenmukaisuusvakuutuksen täysimittainen teksti on saatavilla seuraavassa internetosoitteessa: (\*1)

Hierbij verklaar ik, Harman Becker Automotive Systems GmbH, dat het type radioapparatuur HM Extension Unit conform is met Richtlijn 2014/53/EU. De volledige tekst van de EU-conformiteitsverklaring kan worden geraadpleegd op het volgende internetadres: (\*1)

Le soussigné, Harman Becker Automotive Systems GmbH, déclare que l'équipement radioélectrique du type HM Extension Unit est conforme à la directive 2014/53/UE. Le texte complet de la déclaration UE de conformité est disponible à l'adresse internet suivante: (\*1)

Härmed försäkrar Harman Becker Automotive Systems GmbH att denna typ av radioutrustning HM Extension Unit överensstämmer med direktiv 2014/53/EU. Den fullständiga texten till EU-försäkran om överensstämmelse finns på följande webbadress: (\*1)

Hermed erklærer Harman Becker Automotive Systems GmbH, at radioudstyrstypen HM Extension Unit er i overensstemmelse med direktiv 2014/53/EU. EU-overensstemmelseserklæringens fulde tekst kan findes på følgende internetadresse: (\*1)

Hiermit erklärt Harman Becker Automotive Systems GmbH, dass der Funkanlagentyp HM Extension Unit der Richtlinie 2014/53/EU entspricht. Der vollständige Text der EU-Konformitätserklärung ist unter der folgenden Internetadresse verfügbar: (\*1)

Με την παρούσα ο/η Harman Becker Automotive Systems GmbH, δηλώνει ότι ο ραδιοεξοπλισμός HM Extension Unit πληροί την οδηγία 2014/53/ΕΕ. Το πλήρες κείμενο της δήλωσης συμμόρφωσης ΕΕ διατίθεται στην ακόλουθη ιστοσελίδα στο διαδίκτυο: (\*1)

Il fabbricante, Harman Becker Automotive Systems GmbH, dichiara che il tipo di apparecchiatura radio HM Extension Unit è conforme alla direttiva 2014/53/UE.

Il testo completo della dichiarazione di conformità UE è disponibile al seguente indirizzo Internet: (\*1)

Por la presente, Harman Becker Automotive Systems GmbH declara que el tipo de equipo radioeléctrico HM Extension Unit es conforme con la Directiva 2014/53/UE.

El texto completo de la declaración UE de conformidad está disponible en la dirección Internet siguiente: (\*1)

O(a) abaixo assinado(a) Harman Becker Automotive Systems GmbH declara que o presente tipo de equipamento de rádio HM Extension Unit está em conformidade com a Diretiva 2014/53/UE.

O texto integral da declaração de conformidade está disponível no seguinte endereço de Internet: (\*1)

B'dan, Harman Becker Automotive Systems GmbH, niddikjara li dan it-tip ta' tagħmir tar-radju HM Extension Unit huwa konformi mad-Direttiva 2014/53/UE.

It-test kollu tad-dikjarazzjoni ta' konformità tal-UE huwa disponibbli f'dan l-indirizz tal-Internet li ġej: (\*1)

Käesolevaga deklareerib Harman Becker Automotive Systems GmbH, et käesolev raadioseadme tüüp HM Extension Unit vastab direktiivi 2014/53/EL nõuetele. ELi vastavusdeklaratsiooni täielik tekst on kättesaadav järgmisel internetiaadressil: (\*1)

Harman Becker Automotive Systems GmbH igazolja, hogy a HM Extension Unit típusú rádióberendezés megfelel a 2014/53/EU irányelvnek. Az EU-megfelelőségi nyilatkozat teljes szövege elérhető a következő internetes címen: (\*1)

Harman Becker Automotive Systems GmbH týmto vyhlasuje, že rádiové zariadenie typu HM Extension Unit je v súlade so smernicou 2014/53/EÚ. Úplné EÚ vyhlásenie o zhode je k dispozícii na tejto internetovej adrese: (\*1)

Tímto Harman Becker Automotive Systems GmbH prohlašuje, že typ rádiové ho zařízení HM Extension Unit je v souladu se směrnicí 2014/53/EU. Úplné znění EU prohlášení o shodě je k dispozici na této internetové adrese: (\*1)

Harman Becker Automotive Systems GmbH potrjuje, da je tip radijske opreme HM Extension Unit skladen z Direktivo 2014/53/EU. Celotno besedilo izjave EU o skladnosti je na voljo na naslednjem spletnem naslovu: (\*1)

Aš, Harman Becker Automotive Systems GmbH, patvirtinu, kad radijo į renginių tipas HM Extension Unit atitinka Direktyvą 2014/53/ES. Visas ES atitikties deklaracijos tekstas prieinamas šiuo interneto adresu: (\*1)

Ar šo Harman Becker Automotive Systems GmbH deklarē, ka radioiekārta HM Extension Unit atbilst Direktīvai 2014/53/ES. Pilns ES atbilstības deklarācijas teksts ir pieejams šādā interneta vietnē: (\*1)

Harman Becker Automotive Systems GmbH niniejszym oświadcza, że typ urządzenia radiowego HM Extension Unit jest zgodny z dyrektywą 2014/53/UE. Pełny tekst deklaracji zgodności UE jest dostępny pod następującym adresem internetowym: (\*1)

Hér, Harman Becker Automotive Systems GmbH lýsir yfir að radióbúnaður tegund HM Extension Unit er í samræmi við tilskipun 2014/53 / EB. The fullur texti af ESB-samræmisýfirlýsing er í boði á eftirfarandi veffangi: (\*1)

Herved Harman Becker Automotive Systems GmbH erklærer at radioutstyr type HM Extension Unit er i samsvar med direktiv 2014/53 / EU. Den fullstendige teksten i EU-erklæring er tilgjengelig på følgende internettadresse : (\*1)

С настоящото Harman Becker Automotive Systems GmbH декларира, че този тип радиосъоръжение HM Extension Unit е в съответствие с Директива 2014/53/ЕС. Цялостният текст на ЕС декларацията за съответствие може да се намери на следния интернет адрес: (\*1)

Harman Becker Automotive Systems GmbH ovime izjavljuje da je radijska oprema tipa HM Extension Unit u skladu s Direktivom 2014/53/EU. Cjeloviti tekst EU izjave o sukladnosti dostupan je na sljedećoj internetskoj adresi: (\*1)

(\*1) <http://www.harman.com/compliance>

Harman Becker Automotive Systems GmbH  
Infotainment Marketing  
Becker-Goering-Str.16  
D-76307 Karlsbad Germany

- Gracenote, the Gracenote logo and logotype, "Powered by Gracenote", MusicID, Playlist Plus and MediaVOCS are either registered trademarks or trademarks of Gracenote, Inc. in the United States and/or other countries



#### Gracenote® End User License Agreement - Music

This application or device contains software from Gracenote, Inc. of Emeryville, California ("Gracenote"). The software from Gracenote (the "Gracenote Software") enables this application to perform disc and/or file identification and obtain music-related information, including name, artist, track, and title information ("Gracenote Data") from online servers or embedded databases (collectively, "Gracenote Servers") and to perform other functions. You may use Gracenote Data only by means of the intended End-User functions of this application or device.

This application or device may contain content belonging to Gracenote's providers. If so, all of the restrictions set forth herein with respect to Gracenote Data shall also apply to such content and such content providers shall be entitled to all of the benefits and protections set forth herein that are available to Gracenote.

You agree that you will use Gracenote Data, the Gracenote Software, and Gracenote Servers for your own personal non-commercial use only. You agree not to assign, copy, transfer or transmit the Gracenote Software or any Gracenote Data to any third party. **YOU AGREE NOT TO USE OR EXPLOIT GRACENOTE DATA, THE GRACENOTE SOFTWARE, OR GRACENOTE SERVERS, EXCEPT AS EXPRESSLY PERMITTED HEREIN.**

You agree that your non-exclusive license to use the Gracenote Data, the Gracenote Software, and Gracenote Servers will terminate if you violate these restrictions. If your license terminates, you agree to cease any and all use of the Gracenote Data, the Gracenote Software, and Gracenote Servers. Gracenote reserves all rights in Gracenote Data, the Gracenote Software, and the Gracenote Servers, including all ownership rights. Under no circumstances will Gracenote become liable for any payment to you for any information that you provide. You agree that Gracenote, Inc. may enforce its rights under this Agreement against you directly in its own name.

The Gracenote service uses a unique identifier to track queries for statistical purposes. The purpose of a randomly assigned numeric identifier is to allow the Gracenote service to count queries without knowing anything about who you are. For more information, see the web page for the Gracenote Privacy Policy for the Gracenote service.

The Gracenote Software and each item of Gracenote Data are licensed to you "AS IS." Gracenote makes no representations or warranties, express or implied, regarding the accuracy of any Gracenote Data from the Gracenote Servers. Gracenote reserves the right to delete data from the Gracenote Servers or to change data categories for any cause that Gracenote deems sufficient. No warranty is made that the Gracenote Software or Gracenote Servers are error-free or that functioning of Gracenote Software or Gracenote Servers will be uninterrupted. Gracenote is not obligated to provide you with new enhanced or additional data types or categories that Gracenote may provide in the future and is free to discontinue its services at any time.

**GRACENOTE DISCLAIMS ALL WARRANTIES EXPRESS OR IMPLIED, INCLUDING, BUT NOT LIMITED TO, IMPLIED WARRANTIES OF MERCHANTABILITY, FITNESS FOR A PARTICULAR PURPOSE, TITLE, AND NON-INFRINGEMENT. GRACENOTE DOES NOT WARRANT THE RESULTS THAT WILL BE OBTAINED BY YOUR USE OF THE GRACENOTE SOFTWARE OR ANY GRACENOTE SERVER. IN NO CASE WILL GRACENOTE BE LIABLE FOR ANY CONSEQUENTIAL OR INCIDENTAL DAMAGES OR FOR ANY LOST PROFITS OR LOST REVENUES.**

copyright © 2000 to present Gracenote

**Более подробное описание  
следующих тем см. в документе  
“Руководство для Владельца”.**

- Расход топлива
- Параметры настройки автомобиля











PZ49X-26A12-RU



[www.toyota-europe.com](http://www.toyota-europe.com)